

LEDA
HOESCH

Collection
2021



**L'ART
DU
BAIN**

Sommaire

INTRODUCTION 4

LES NOUVEAUTÉS 2021	4	INFORMATIONS TECHNIQUES LEDA	10
INTRODUCTION HOESCH	6	L'ÉTANCHÉITÉ DES PAROIS LEDA	11
LE LEXIQUE	10	AIDE À L'ADAPTATION DU LOGEMENT	
		INFORMATIONS UTILES	12

PAROIS DE DOUCHE OUVERTE 18

ALTUS	20	PRÉFACE AVEC VOLET MOBILE	44
AÉRIA	22	PRÉFACE WALK-IN	46
CRYSTAL SOLUTIONS	24	OPEN 2 / OPEN XL	50
DJANGO	26	OPEN 2 / IMPRESSION NUMÉRIQUE	
DJANGO SOLUTIONS	30	SUR-MESURE	54
FRISBEE	34	TYXO	56
JAZZ+	38	ATOUT 3	57

RECEVEURS DE DOUCHE 128

YAGO	132	SPACE MINÉRAL	140
JUMP	134	SPACE LINE	144
SPACE MINÉRAL S	136	FRISBEE	146

CABINES DE DOUCHE 174

OPTIONS RECEVEURS POUR CABINES		NEW CITY MINÉRAL	184
AVEC RECEVEUR EN BÉTON MINÉRAL	176	KARA MINÉRAL / KARA	190
ACCESS	178	ODYSSÉE	200

BAIGNOIRES 216

L'OFFRE BAIGNOIRES	218	BAIGNOIRES DESIGNER'S	244
BAIGNOIRES HYDROMASSAGE	222	STARCK	246
ERGO+	223	FOSTER	250
BAIGNOIRES SOLIQUE	226	SINGLE BATH	254
NAMUR	228	BAIGNOIRES MONOBLOC	258
LASENIA	232	iSENSI	260
NAMUR LOUNGUE	236	SELENA	266
LEROS	238	GRETA MONOLINE	268
DIVA	240	GARBO	272
GRETA MINERAL	242		

LE CHOIX DU SUR MESURE	14
LE CHOIX DES STABILISATIONS	16

PAROIS DE DOUCHE FERMÉE 58

ALTUS	60
AGATE	64
DJANGO	68
FRISBEE	74
JAZZ+	80
JAZZ+ EXTENSIBLE	90

PRÉFACE	98
TYXO	110
ATOUT 3	118
PANNEAUX DE RENOVATION MURALE	126

BAINS DE VAPEUR 148

SENSEPERIENCE	150
HOESCH COMFORT	158

REMPACEMENT DE BAIGNOIRE 160

BIEN-ÊTRE PREMIUM	162
BIEN-ÊTRE	168
KARA MINÉRAL XXL	170

ODYSSÉE 2	202
IZI GLASS 2	204
IZI BOX 2	208

SURF 5	214
ACCESSOIRES CABINES DE DOUCHE	177

BAIGNOIRES ACRYLIQUES	276
LARGO	278
THASOS	282
SPACE LINE	286
FRISBEE	290
FIRST LINE	297
BILLIE	298
ACCESSOIRES ET OPTIONS POUR BAIGNOIRES	300
PARE-BAIGNOIRES	304

CONDITIONS GÉNÉRALES DE VENTE	306
LE CHOIX DES MATÉRIAUX	307

Nouveautés 2021

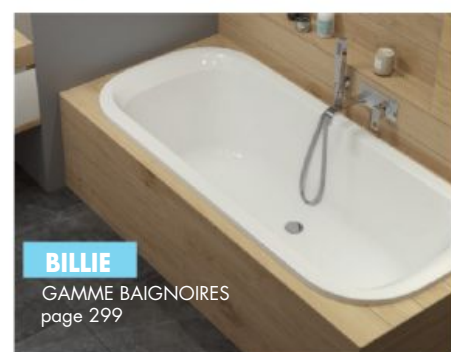

HOESCH DESIGN



SENSEPERIENCE

BAINS DE VAPEUR

page 148



MATÉRIAU EXTRAORDINAIRE

BÉTON MINÉRAL



LASENIA

BAIGNOIRES SOLIQUES

page 228



ERGO+

BAIGNOIRES HYDROMASSAGE

page 222



STARCK 1

BAIGNOIRES DESIGNER'S

page 246



FOSTER

BAIGNOIRES DESIGNER'S

page 250



iSENSI

BAIGNOIRES MONOBLOC

page 260



LARGO

BAIGNOIRES ACRYLIQUES

page 278

HOESCH

La touche de design

Depuis 2012 LEDA a rejoint HOESCH dans le groupe européen de fabricants d'équipement de salles de bains SANPLAST. L'offre produits conjointe et complémentaire vous est présentée en exclusivité dans notre catalogue LEDA/HOESCH 2021 pour vous apporter une vision plus exhaustive des meilleures solutions d'équipement.

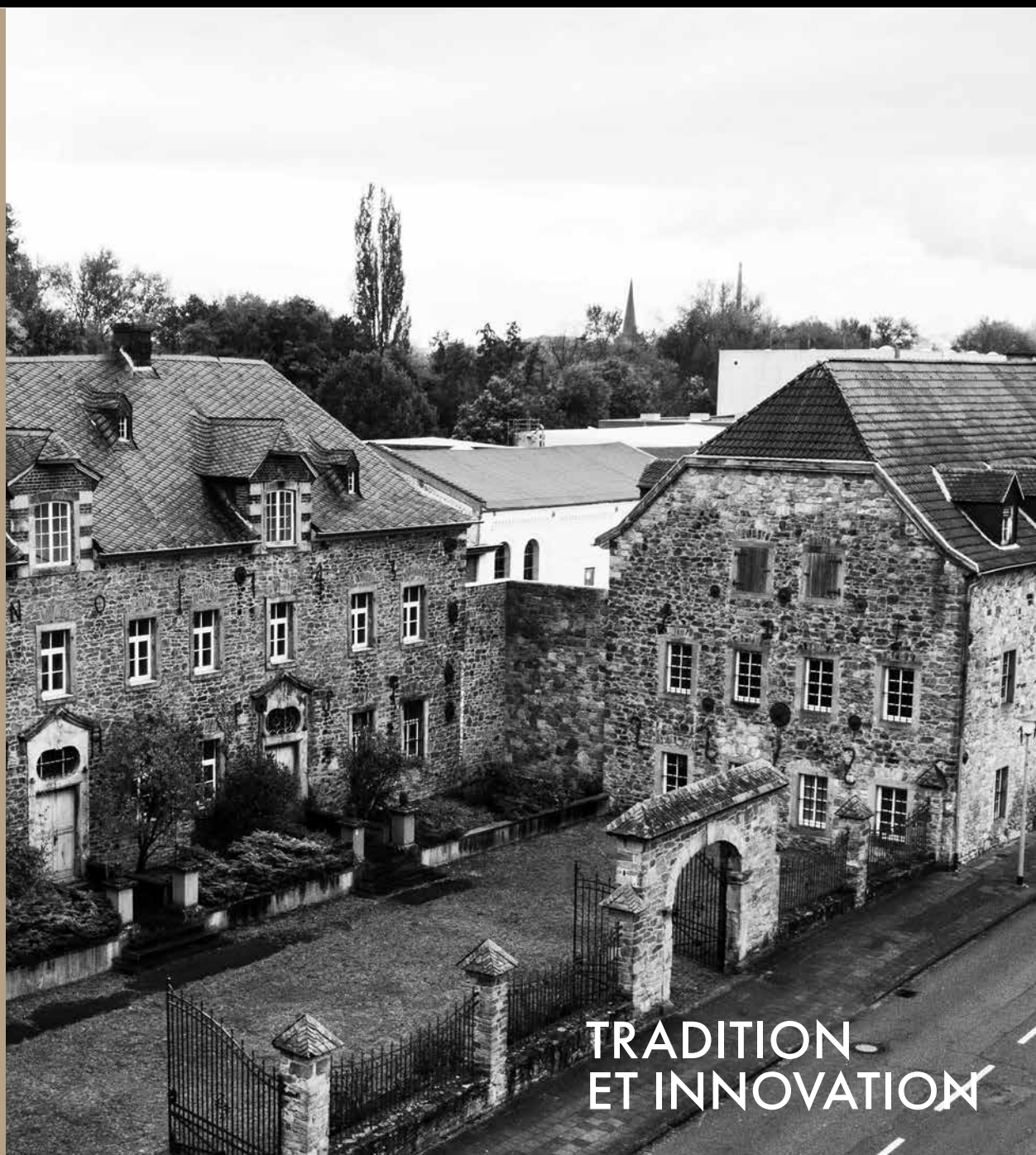

TRADITION
ET INNOVATION

FIERS DE NOTRE HISTOIRE

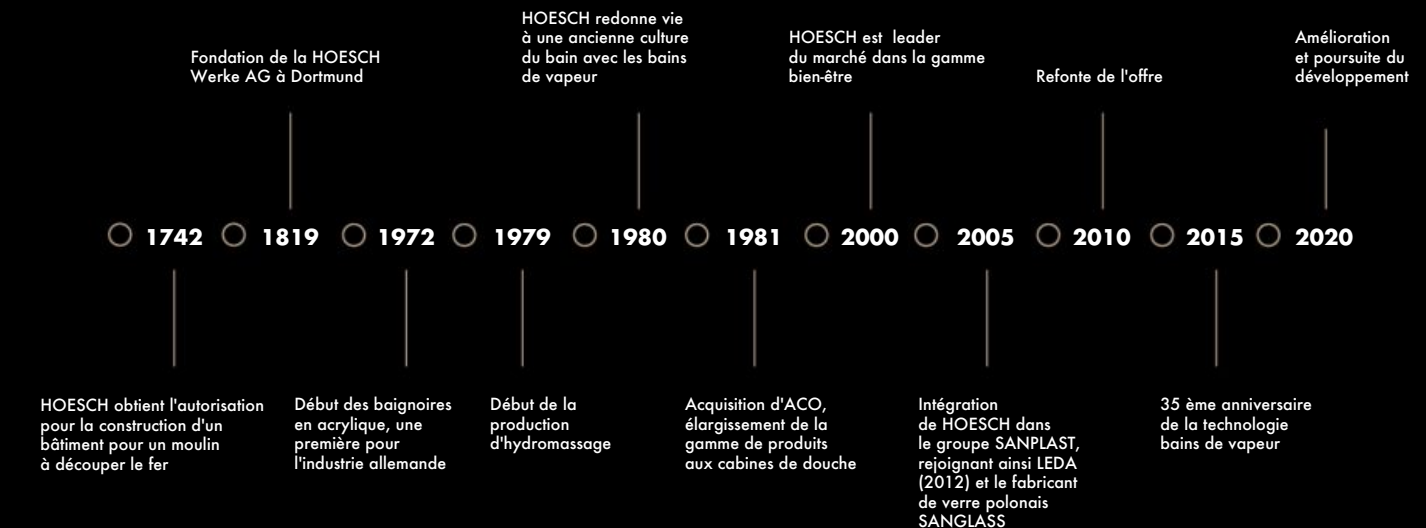

BAINS DE VAPEUR



BAIGNOIRES SOLIQUE



BAIGNOIRES ACRYLIQUES



La qualité HOESCH est mondialement reconnue. L'histoire de ce fournisseur et de son expérience autour du bien-être commence il y a plus de 275 ans dans la ville de Kreuzau où se trouve encore aujourd'hui le siège principal de l'entreprise. Depuis ce temps-là, Hoesch met toujours un accent sur le Design, sans perdre de vue la tradition et l'innovation.

HOESCH concrétise les idées des plus grands Designers et Architectes, en de parfaits produits finis qui sont régulièrement récompensés par des prix du design. L'utilisation de matériaux de haute qualité: Acrylique, Solique, Verre et Bois, garantit aux produits, par expérience, un bel aspect durable. Le Bain sera chaque jour une expérience inoubliable et un plaisir illimité.

HOESCH

Nous pensons qu'un design pertinent traduit dans les meilleurs matériaux peut transformer le temps passé dans la salle de bain en une véritable cérémonie de bien-être ...

AWARDS



Depuis de longues années des designers de renom créent des produits Hoesch. Ces produits ont reçu de nombreuses récompenses attribuées par la profession et par le grand public. C'est grâce à ces créateurs que la beauté des produits Hoesch est accessible à tous.



MICHAEL GRAVES

Qu'il s'agisse de bâtiments, de bouilloires à sifflet ou de baignoires: le nom de l'Américain Michael Graves est synonyme de design de qualité qui associe de manière intelligente et originale la fonctionnalité et l'environnement.

ADOLF BABEL

Aucun autre designer qu'Adolf Babel n'a eu autant d'influence sur la gamme de produits HOESCH. Il a commencé à écrire l'histoire des produits dès 1971.

ARTEFAKT

Reduce to identity - réduit aux propriétés d'une identité changeante - tel est le leitmotiv du design d'ARTEFAKT et de la „partie identifiable“ de ses créations dans un monde marqué par la diversité.

PHILIPPE STARCK

„Je conçois des choses qui parlent aux gens. Je crée simplement ce à quoi ils pensent.“ Aucun autre designer n'a cette prétention et n'a reçu autant de prix que le français Philippe Starck.

NOA

NOA développe des produits à partir de valeurs sociales et technologiques. Il s'agit d'une combinaison entre aujourd'hui et demain, avec des concepts de produits qui répondent aux exigences sociétales et aux tendances technologiques actuelles.



NORMAN FOSTER

Le britannique Norman Foster fait partie des architectes et des designers les plus connus à l'échelle mondiale. Il réalise, depuis 30 ans, de grands projets à travers le monde.



DIETER SIEGER

Allier fonctionnalité et esthétique - une combinaison qui ne semble plus impossible pour de célèbre designer Dieter Sieger. Bien au contraire: Sa spécialité : tous les produits qui restent au sol et dont les utilisateurs ont tout simplement besoin.



CODE.2.DESIGN

Michael Schmidt et son équipe racontent des histoires de design, les aspects fonctionnels répondant aux besoins émotionnels et aux désirs. Des idées imaginatives faciles à réaliser.



GÜNTHER HORNRICH

Compris dans le monde entier, utilisés aux 4 coins du monde, convaincants et expérimentaux - tels sont les caractéristiques des produits du Prof. Günter Horntrich.



RADEK KURZYP

C'est à l'environnement que se mesure le confort de vie. C'est avec cette conception des choses que le designer polonais crée les meilleures solutions possibles à toutes les échelles, du bâtiment jusqu'à la baignoire.

ANDRÉE PUTMAN

Les créations d'Andrée Putman sont claires et pures, avec un sens élevé de la géométrie. Ses idées ravissent l'esprit sans pour autant oublier l'utilité pratique.

NOS MATIÈRES

Acrylique

Ce matériau se distingue par ses propriétés antidérapantes, qui permettent une utilisation en toute sécurité. Les produits en acrylique sanitaire possèdent une surface très lisse et donc facile à nettoyer. L'acrylique est teinté dans la masse, de sorte que les rayures qui apparaissent à mesure de l'utilisation peuvent être facilement polies et effacées. Les produits HOESCH conservent ainsi une apparence impeccable pendant de nombreuses années. Grâce à ses propriétés physiques, l'acrylique est aussi un excellent accumulateur de chaleur. Il garantit une température optimale pendant toute la durée du bain, même si vous restez longtemps dans votre baignoire.

Solique

Les produits réalisés en béton minéral SOLIQUE se distinguent par leurs remarquables propriétés mécaniques et techniques. Grâce à une surface non poreuse extrêmement lisse, ils restent propres, ce qui est essentiel aux endroits exposés à une forte humidité de l'air. Parmi les avantages incontestables des produits en béton minéral SOLIQUE figure la résistance aux substances chimiques et à la saleté. Toutes les salissures peuvent être facilement éliminées au moyen d'un nettoyage en douceur. Le béton minéral présente une résistance exceptionnelle à l'usure et aux températures élevées. Ainsi, les produits en Solique conservent un aspect neuf même après de longues années d'utilisation. Les produits HOESCH réalisés en SOLIQUE sont 100% recyclables.

SoliquePro

Il s'agit d'un revêtement spécial antidérapant. Ce revêtement est posé point par point de façon permanente sur la surface en béton minéral SOLIQUE, offrant ainsi un confort maximal. Le motif transparent et esthétique, avec sa structure harmonieuse, habille votre salle de bain avec élégance. Le revêtement antidérapant est lisse et facilite le nettoyage du receveur de douche. Pour une douche encore plus sûre et plus agréable.

Verre

























Les vitrages HOESCH utilisent exclusivement du verre de sécurité soumis à un traitement thermique spécial lors de la fabrication. En ce qui concerne la facilité d'entretien, HOESCH dote tous ses vitrages d'un revêtement spécial (EverClean) qui empêche le calcaire et les impuretés de se déposer. Grâce à EverClean, l'eau s'écoule sans laisser de trace sur la surface en verre qui reste toujours lisse et brillante et ce, avec un minimum d'entretien.

Bois











La salle de bain contemporaine est une pièce dont émane de la générosité, de la clarté et du naturel. Ambiance prestigieuse et charme de confort s'unissent ainsi pour faire de la salle de bain une oasis moderne de bien-être pour ceux qui sauront en profiter. Le bois, un matériau naturel, s'intègre parfaitement dans ce cadre d'une pièce évoquant calme et quiétude. Le matériau propage une sensation de chaleur et de bien-être. Grâce au bois, le repos et les soins corporels se transforment en plaisir « Natural Touch » au sein d'une ambiance d'élégance et de luxe. Avec les produits en bois HOESCH, vivez une ambiance chaleureuse, vivante et pleine d'imagination!



LE LEXIQUE

	Produit en stock Les produits en stock sont signalés par un fond coloré dans nos tableaux prix		Vitrage de sécurité		Hauteur vitrage selon gamme produit		Paroi mobile: choix positionnement à partir des schémas du cahier technique
	Receveur avec pieds réglables en hauteur		Produit disponible en sur-mesure.		Flexibles de raccordement livrés (eau chaude / froide)		Montage rapide. Pose facile.
	Douche de tête dans la coiffe.		Épaisseur du vitrage selon gamme produit		Assemblage des panneaux et parois sans vis		Barre de douche avec douchette à main réglable en hauteur.
	Produit extensible ajustable jusqu'à la dimension indiquée		Réglage profilés selon gamme produit		Poignée de maintien.		Mitigeur thermostatique.
	Receveur en Béton Minéral.		Roulettes déclipables		PRO SAFE SYSTEM		Traitement GLASS PROTECT
	Montage sans silicone		PRODUIT RÉVERSIBLE La majorité des produits LEDA sont réversibles. Ce système permet une installation au choix de la paroi, cabine ou espace de douche sur le mur de gauche ou celui de droite. Cela évitera également toute erreur de commande.				
	PAROIS PMR Pour répondre aux réglementations en vigueur, les produits sélectionnés PMR ont un seuil bord arrondi ou chanfrein inférieur à 20 mm de hauteur (Intérieur et Extérieur).		GARANTIE Tous les produits LEDA ont une garantie contractuelle de 2 ou 7 ans (pour les baignoires). (Voir nos conditions générales de vente).				
			LEDA vous offre un an de garantie supplémentaire en enregistrant votre achat, en quelques clics, sur Internet : www.leda.fr Rubrique : „Enregistrer mon produit”				

INFORMATIONS TECHNIQUES

	VITRAGE Tous les vitrages des parois, espaces et cabines de douche LEDA sont en verre naturel de sécurité répondant aux exigences de la Norme EN 12150-1. Le vitrage de sécurité, si jamais il se brise, se fragmentera en plusieurs centaines de petits morceaux (comme le fameux verre Pyrex®) ce qui permet de prévenir tout risque de blessures importantes.		ACRYLIQUE GRADE SANITAIRE Baignoires et receveurs de douche sont faits avec des plaques d'acrylique de grade sanitaire facile à entretenir. Matériau coloré dans la masse: en cas de petites rayures, un simple polissage éliminera toutes les traces. Le processus de fabrication est parfaitement maîtrisé et nos produits sont conformes aux normes Européennes en vigueur.
	TRAITEMENT GLASS PROTECT Produit déperlant appliqué en usine sur les vitrages et facilitant l'écoulement de l'eau. Ce traitement diminue les dépôts et facilite le nettoyage et l'entretien de votre paroi, espace ou cabine de douche. En aucun cas, ce traitement n'évitera un entretien périodique et régulier.		BARRE DE STABILISATION PLAFOND UNIVERSELLE Barre de maintien permettant de sécuriser une paroi fixe, seule ou montée avec une porte non cadrée selon les cas. Elle est fixée sur le verre de la paroi et au plafond. Il est possible de la couper en biais pour une fixation en sous-pente. Cette barre est OBLIGATOIRE selon les dimensions et/ou les implantations. Voir page 12-13 pour plus de précisions.
	PRO SAFE SYSTEM Revêtement anti-dérapant appliqué en surface tant sur de l'acrylique que sur un gelcoat pour renforcer la sécurité.		BARRE DE STABILISATION MURALE Barre de maintien permettant de sécuriser une paroi fixe, seule ou montée avec une porte non cadrée selon les cas. Elle est fixée à 90° sur la paroi, sur le verre ou le profilé selon les gammes et sur le mur. Cette barre est OBLIGATOIRE selon les dimensions et/ou les implantations. Voir page 14 pour plus de précisions.
	MONTAGE SANS SILICONE Innovateur dans ce domaine, LEDA fut le 1er fabricant à produire une cabine de douche SANS SILICONE il y a déjà plus de 20 ans. Aussi, de par leur conception, LEDA garantit une étanchéité parfaite, sans l'ajout de silicone, de TOUS ses espaces et cabines de douche. De plus, ce procédé facilite l'installation et la mise en oeuvre de ces produits. Le montage SANS SILICONE évite également d'avoir à remplacer les joints qui vieillissent dans le temps (environ tous les 2 à 3 ans).		BARRE DE STABILISATION ADDITIONNELLE Barre de maintien permettant de « sécuriser » une paroi fixe seule en retour montée en bout de receveur. Elle est fixée à 90° sur le verre de la paroi fixe en retour et sur la barre de stabilisation murale de la paroi fixe principale. Elle n'est pas compatible avec la barre de stabilisation plafond. Cette barre est OBLIGATOIRE selon les dimensions et/ou les implantations.
	PROFILÉS DE MONTAGE Profilés permettant d'assembler une porte + une paroi fixe ou 2 parois fixes pour répondre à des montages spécifiques et permettant des implantations personnalisées. La conception de certains de ces profilés permet ce type d'installations avec des produits de dimensions standard sans avoir recours au sur mesure.		BÉTON MINÉRAL Matériau ultra rigide, soyeux et chaud au toucher. Du fait de son épaisseur, les produits ont une bonne isolation phonique et thermique. Matériau avec des propriétés physiques qui lui confèrent une grande résistance thermique et mécanique.
			ROULETTES DÉCLIPSABLES Système permettant, d'une simple pression du doigt, de sortir les roulettes basses des portes coulissantes du rail de guidage afin d'en faciliter le nettoyage et l'entretien. Il est aussi recommandé de mettre dans les rails de la graisse silicone, incolore et hydrofuge, afin de diminuer les dépôts, prolonger l'élasticité des roulettes en Nylon et faciliter le coulissement.

INFORMATIONS CATALOGUE

Nos prix s'entendent en euros Prix Public Hors Taxes.
Les produits en stock sont signalés
dans nos tableaux prix par un fond coloré.
Vitrage transparent est en stock.

PROFILÉS BLANC		PROFILÉS BLANC		PROFILÉS BLANC		PROFILÉS BLANC	
VITRAGE TRANSPARENT	VITRAGE SÉRIGRAPHI	VITRAGE TRANSPARENT	VITRAGE SÉRIGRAPHI	VITRAGE TRANSPARENT	VITRAGE SÉRIGRAPHI	VITRAGE TRANSPARENT	VITRAGE SÉRIGRAPHI
31	11	31	11	31	11	31	11
219 €	249 €	219 €	249 €	219 €	249 €	219 €	249 €
228 €	266 €	228 €	266 €	228 €	266 €	228 €	266 €

L'ÉTANCHÉITÉ DES PAROIS LEDA

La norme NF-EN-14428 définit la qualité d'étanchéité d'une paroi de douche

„L'étanchéité d'une paroi ne dépend pas de sa qualité mais plutôt de son installation (douche ouverte ou fermée) et de son design (profilé bas de porte ou non). Une installation sans profilé sera moins étanche qu'une installation avec un profilé bas de porte. Dans le cas d'une installation douche ouverte il faudra penser à utiliser la douchette à main face au mur pour limiter les projections d'eau à l'extérieur de l'espace douche (voir schémas utilisés dans notices).”

		MONTAGE AVEC PROFILÉ BAS DE PORTE POUR DOUCHE FERMÉE		MONTAGE SANS PROFILÉ BAS DE PORTE POUR DOUCHE FERMÉE
		ÉTANCHÉITÉ OPTIMALE	ÉTANCHÉITÉ SATISFAISANTE	ÉTANCHÉITÉ LIMITÉE
DOUCHE		X	XX	XXX
ALTUS	OUVERTE			XXX
ALTUS	FERMÉE		XX	XXX
AÉRIA	OUVERTE			XXX
CRYSTAL SOLUTIONS	OUVERTE			XXX
DJANGO	OUVERTE			XXX
DJANGO	FERMÉE		XX	XXX
DJANGO SOLUTIONS	OUVERTE			XXX
FRISBEE	OUVERTE			XXX
FRISBEE	FERMÉE		XX	
JAZZ+	OUVERTE			XXX
JAZZ+ (en fonction du modèle)	FERMÉE	X	XX	
"JAZZ+ Extensible (en fonction du modèle)"	FERMÉE	X	XX	
PRÉFACE AVEC PANNEAU MOBILE	OUVERTE			XXX
PRÉFACE WALK IN	OUVERTE			XXX
PRÉFACE	FERMÉE		XX	
OPEN 2	OUVERTE			XXX
OPEN XL	OUVERTE			XXX
TYXO	OUVERTE			XXX
"TYXO (en fonction du modèle)"	FERMÉE	X	XX	
ATOUT 3	OUVERTE			XXX
ATOUT 3	FERMÉE	X		

INFORMATIONS IMPORTANTES



TOUT CE QU'IL FAUT SAVOIR EN QUELQUES CLICS

www.leda.fr

Retrouvez sur notre site tous les produits Leda,
avec une photothèque complète à disposition.



ASSISTANCE TECHNIQUE

Ce service est à votre disposition pour répondre
à toutes vos questions au **01 60 71 66 58**.
Service après-vente: mail: sav@leda.tm.fr



UN GUIDE DE CONSEILS

Vous avez l'intention d'équiper votre salle de bains d'un espace
douche LEDA, nous vous proposons de vous aider à faire votre
choix en sélectionnant le produit le mieux adapté à vos attentes.
De nombreuses vidéos sont à votre disposition pour vous aider
et vous guider pas à pas pour le montage des produits LEDA.
Flashez les pour découvrir ces vidéos.

AIDE À L'ADAPTATION DU LOGEMENT

Réduisez votre facture avec
toutes les aides disponibles !



Dans le cadre de l'adaptation du logement aux personnes âgées, handicapées ou à mobilité réduite, différentes mesures ont été prises par l'Etat afin d'améliorer les conditions de logement et favoriser le maintien à domicile.

Des nombreuses aides et prêts peuvent être accordés pour réaliser des travaux d'amélioration dans votre logement (accessibilité, installation d'équipements...). Certaines de ces aides sont soumises à des conditions de ressources.

Avez-vous droit à l'aide pour faciliter le maintien à domicile ?

Oui, si :

1

Vous êtes une personne âgée de 70 ans et plus, retraitée d'une entreprise du secteur privé y compris agricole.

2

Vous êtes salarié(e) ou retraité(e) d'une entreprise du secteur privé y compris agricole et en perte d'autonomie.

Bon à savoir :

3

Vous êtes locataire, votre propriétaire peut également bénéficier de l'aide.

4

Vous pouvez bénéficier de l'aide si vous êtes hébergé(e) par un des vos enfants salarié(e) du secteur privé y compris agricole.

5

Vous pouvez cumuler avec d'autres aides (aides de l'Anah, CNAV, aide départementale...) et bénéficier d'un conseil personnalisé et un accompagnement technique par un partenaire d'Action Logement.

CONDITIONS POUR BÉNÉFICIER DE L'AIDE À L'ADAPTATION DU LOGEMENT

IMPORTANT:

Certaines de ces aides sont soumises à des conditions de ressources.

- Vos revenus doivent être inférieurs aux plafonds de ressources des ménages à revenus modestes définis par l'état.
- Le logement concerné par les travaux est votre résidence principale. Il doit être situé en France (métropole et DROM) et dans le parc privé.
- Pour vous assurer qualité et efficacité, vos travaux doivent être réalisés par un professionnel certifié et, en cas de perte d'autonomie, être dirigés par un opérateur d'assistance à maîtrise d'ouvrage (AMO).

LEDA A SÉLECTIONNÉ POUR VOUS CES 5 SITES OFFICIELS POUR VOUS AIDER À CONNAÎTRE VOS DROITS :

1. ACTION LOGEMENT (PIV)

Ce dispositif s'adresse aux personnes de 70 ans et plus ainsi qu'aux personnes en situation de dépendance (GIR de 1 à 4) et prend la forme de subventions (et non de crédit d'impôt), versées directement à l'entreprise sur présentation de la facture d'achèvement. Elle couvre l'ensemble des travaux, à condition qu'ils soient réalisés par un professionnel affilié au label Qualibat.

Elle peut atteindre le montant (maximum) de 5 000 euros, sous conditions de revenus. Les ressources étant un critère d'éligibilité, Action Logement a mis en ligne sur son site un simulateur qui permet à tout candidat de savoir, en quelques clics, s'il a droit à cette aide.

Elle est cumulable avec l'aide à l'habitat de l'Assurance retraite CNAV et celle de l'ANAH pour permettre de faire adapter son logement afin d'y rester en toute sécurité. Ce dispositif assure un accompagnement dans les démarches et un soutien financier.

Les aménagements subventionnés concernent entre autres la fourniture et la pose de douche de plain-pied (à l'italienne) dont le sol est antidérapant.

Consultez les informations sur le site :

<https://piv.actionlogement.fr/simulateur-habitat>

2. CAISSE DE RETRAITE CNAV

Pour obtenir les informations sur les aides et les démarches à effectuer auprès de votre Caisse de Retraite, consultez la page dédiée à l'adaptation du logement :

<https://www.lassurance-retraite.fr/portail-info/home/retraite/bien-veillir-aides-conseils/vie-retraite/adaptation-logement-veillir.html>

3. HABITER FACILE

L'AGENCE NATIONALE DE L'HABITAT (ANAH)

Prenez connaissance de multiples solutions du dispositif sur le site: www.anah.fr
Grâce à l'aide financière HABITER FACILE, l'ANAH peut financer jusqu'à la moitié de vos travaux et vous accompagner dans toutes les étapes de votre projet.

4. LE CRÉDIT D'IMPÔT

Le dispositif de crédit d'impôt pour les dépenses d'équipement pour personnes âgées ou personnes handicapées en vigueur en 2020 peut être reconduit par l'administration fiscale pour l'année 2021.

Consultez actualisation des informations sur le site :

www.service-public.fr/particuliers/vosdroits/F10752

5. PORTAIL NATIONAL D'INFORMATION POUR L'AUTONOMIE DES PERSONNES ÂGÉES ET L'ACCOMPAGNEMENT DE LEURS PROCHES

présente l'ensemble des dispositifs actuellement en vigueur :

<https://www.pour-les-personnes-agees.gouv.fr/vivre-domicile/amenager-son-logement>

LE CHOIX DU SUR-MESURE



DOUCHE OUVERTE		DOUCHE FERMÉE		CABINES DE DOUCHE	
DJANGO	hauteur max 2000 mm découpe en encoche découpe en biais 8 choix de vitrages choix de 3 finitions de profilés	DJANGO	hauteur max 2000 mm découpe en encoche découpe en biais 8 choix de vitrages profilés argent brillant	BIEN-ÊTRE PREMIUM PORTE PIVOTANTE Sur-Mesure ouverture totale largeur mini : 300 mm largeur maxi : 1000 mm hauteur selon installation de la cabine vitrage laqué blanc profilés argent mat poignée de porte identique à la poignée de la cabine	
FRISBEE	hauteur max 2000 mm découpe en encoche découpe en biais 8 choix de vitrages profilés argent brillant	FRISBEE	hauteur max 2000 mm découpe en encoche découpe en biais 8 choix de vitrages profilés argent brillant		
JAZZ+	hauteur max 2 500 mm pour parois largeur < 1 000 mm hauteur max 2 000 mm pour paroi largeur > 1 000 mm découpe en encoche découpe en biais 8 choix de vitrages choix de 4 finitions de profilés	JAZZ+	hauteur max 2 000 mm découpe en encoche découpe en biais 8 choix de vitrages choix de 4 finitions de profilés		
PRÉFACE avec volet mobile	hauteur max 2200 mm découpe en encoche découpe en biais 8 choix de vitrages choix de 3 finitions de profilés	JAZZ+ extensible	hauteur max 2 000 mm découpe en encoche découpe en biais 8 choix de vitrages choix de 3 finitions de profilés		
OPEN 2	hauteur max 2250 mm découpe en encoche découpe en biais 8 choix de vitrages profilés argent brillant impression numérique couleur voir pages 54 - 55	PRÉFACE	hauteur max 2200 mm découpe en encoche découpe en biais 8 choix de vitrages choix de 3 finitions de profilés		

VERRE SUR-MESURE



TRANSPARENT



DÉPOLI DÉGRADÉ



TEINTÉ GRIS



SÉRIGRAPHIE W15

LE CHOIX DU SUR-MESURE

L'aménagement ergonomique et optimal d'une salle de bain n'est pas toujours possible avec un produit standard. Des petites salles de bain dans des appartements ou bien des rénovations demandent souvent plus d'imagination pour optimiser les surfaces disponibles et l'emploi de solutions spécifiques. La création d'une solution SUR-MESURE est possible dans 5 gammes douche ouverte et 5 gammes douche fermée dans notre catalogue 2021.

Pour répondre aux contraintes de votre configuration nous pouvons adapter la hauteur et la largeur de nos parois, effectuer des découpes spécifiques pour s'adapter par exemple à une sous-pente. Nous vous offrons également un choix de finitions du vitrage et des profilés. Ces gammes vous offrent un choix au meilleur rapport qualité/prix !

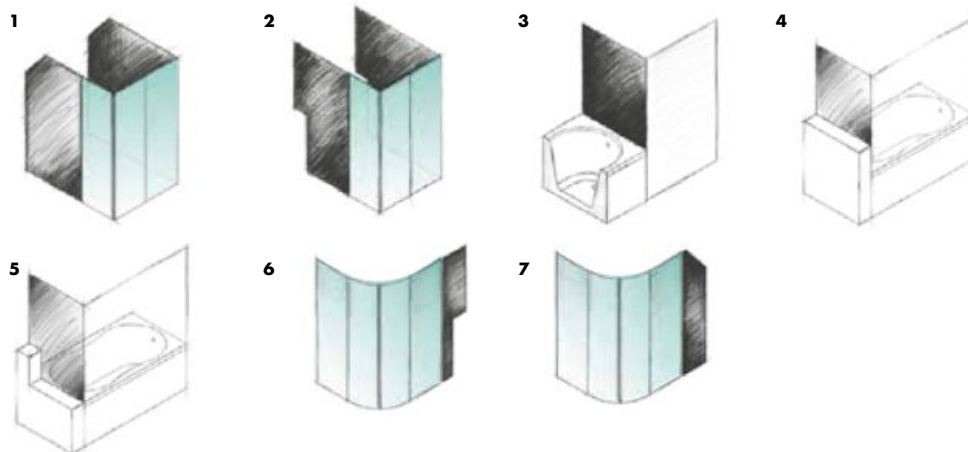

POSSIBILITÉS DE RÉALISATION EN SUR-MESURE

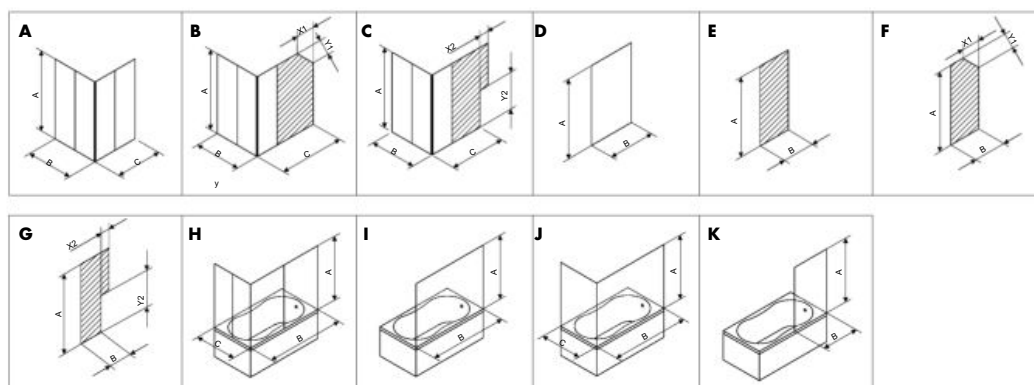

1. Schéma **A** montre les possibilités de modification de la largeur et de la hauteur d'une paroi douche fermée standard.

2. Schémas **B** et **C** montrent les possibilités de réalisation de coupes en biais et des encoches d'une paroi douche fermée standard.

3. Schéma **D** montre la possibilité de modifier les dimensions d'une porte ou d'une paroi walk-in.

4. Schémas **E**, **F** et **G** montrent la possibilité de créer des parois supplémentaires simples ou avec des découpes.

5. Schéma **H** montre la possibilité de modifier les dimensions d'un pare-baignoire standard.

6. La possibilité de réaliser des parois supplémentaires pour les baignoires est illustrée par les schémas **I**, **J** et **K**.



MININGA



SÉRIGRAPHIE VÉGÉTAL BLANC



SÉRIGRAPHIE OPAQUE CENTRAL

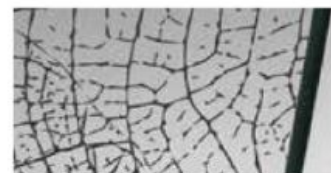

SÉRIGRAPHIE VÉGÉTAL NOIR

STABILISATIONS ET OPTIONS



Barre de stabilisation murale universelle
Douche Ouverte
Pour le vitrage de 4, 6, 8 mm
Fixation sur le verre de la paroi

1200 mm RECOUPABLE	1500 mm RECOUPABLE
ARGENT BRILLANT	
L13ST7023 108 €	L13ST7043 141 €



Barre de stabilisation murale universelle Douche
Ouverte avec patère. Barres recoupables.
Pour le vitrage de 4, 6, 8 mm fixation sur le verre
de la paroi

1200 mm	1500 mm
ARGENT BRILLANT	
L13ST7003 128 €	L13ST7033 153 €



Barre de stabilisation additionnelle Douche Ouverte
Pour les vitrages : 4, 6, 8 mm. Fixation sur le verre
de la paroi et sur la barre murale principale /
Permet de stabiliser une paroi fixe en retour.
Obligatoire à partir de 800 mm

1200 mm RECOUPABLE
ARGENT BRILLANT
L13ST7083 90 €



Barre de stabilisation additionnelle Douche
Ouverte avec patère
Pour les vitrages : 4, 6, 8 mm
Fixation sur le verre de la paroi et sur la barre murale
principale/Permet de stabiliser une paroi fixe en retour.
Obligatoire à partir de 800 mm

1200 mm RECOUPABLE
ARGENT BRILLANT
L13ST7073 115 €



Barre de stabilisation murale Universelle
Douche Ouverte
Pour le vitrage de 5, 6, 8 mm
Fixation sur le verre de la paroi

1200 mm RECOUPABLE	1500 mm RECOUPABLE
ARGENT BRILLANT	
L13ST7053 108 €	L13ST7063 141 €
NOIR MAT	
L13ST7055 108 €	L13ST7065 141 €



Barre de stabilisation Additionnelle Douche Ouverte
Pour les vitrages : 4, 6, 8 mm
Fixation sur le verre de la paroi et sur la barre murale
principale/ Permet de stabiliser une paroi fixe
en retour. Obligatoire à partir de 800 mm retour.
Barres recoupables.

1000 mm	1200 mm	1200 mm
ARGENT BRILLANT		NOIR MAT
L13ST7093 85 €	L13ST7013 90 €	L13ST7015 90 €



Équerre d'angle long. 570 mm
Fixation sur le verre de la paroi fixe / permet de
stabiliser une paroi fixe seule au mur. Uniquement pour
paroi fixe < 600 (sauf JAZZ+ inférieur à 800 mm)
Pour le vitrage épaisseur 5, 6, 8 mm.

ARGENT BRILLANT
L13DJ4560 49 €



Barre de stabilisation orientable long. 1173 mm
Fixation sur le verre de la paroi fixe / permet
de stabiliser une paroi fixe seule au mur.
Pour le vitrage épaisseur 5, 6, 8 mm.

1200 mm RECOUPABLE
ARGENT BRILLANT
L13ST7203 159 €



Barre de stabilisation plafond
Pour le vitrage de 5, 6, 8, 10 mm
Fixation sur le verre de la paroi.

1230 mm RECOUPABLE	
ARGENT BRILLANT	
L13ST7103 159 €	
NOIR MAT	
L13ST7105 159 €	



Barre de stabilisation plafond JAZZ+ Douche Ouverte (option)
 Fixation dans le profilé de la paroi / permet de stabiliser une paroi fixe seule au plafond.
 Obligatoire à partir de 800 mm, hauteur plafond maxi: 3 m, peut se recouper en biais pour fixation sous-pente

1900 mm RECOUPABLE			
BLANC	ARGENT MAT	ARGENT BRILLANT	NOIR MAT
L13JA9601 106 €	L13JA9600 106 €	L13JA16033 130 €	L13JA9605 130 €



Barre de stabilisation mur-mur pour niche long. 1800 mm
 Fixation sur le verre de la paroi par pinces.
 Pour le vitrage épaisseur 6, 8, 10 mm.

ARGENT BRILLANT
L13ST0003 122 €
NOIR
L13ST0005 122 €



Barre de stabilisation murale JAZZ+ Douche Ouverte (option) avec patène rétractable en bout de barre
 Fixation sur le profilé de la paroi / permet de stabiliser une paroi fixe seule au mur.
 Obligatoire à partir de 800 mm
 Pièce de fixation murale et patène rétractable en finition argent brillant quelle que soit la finition de la barre.

1200 mm RECOUPABLE			
BLANC	ARGENT MAT	ARGENT BRILLANT	NOIR MAT
L13JA9121 122 €	L13JA9120 122 €	L13JA11233 144 €	L13JA9125 144 €

1500 mm RECOUPABLE (SECTION 50X35 mm)			
BLANC	ARGENT MAT	ARGENT BRILLANT	NOIR MAT
L13JA95M1 163 €	L13JA95M0 163 €	L13JA15M33 188 €	L13JA85M5 188 €



Barre de stabilisation murale avec patène

1200 mm RECOUPABLE
ARGENT BRILLANT
L13ST9003 136 €

OPTIONS DOUCHE OUVERTE

VOLET MOBILE largeur 400 mm
 Livré avec charnières, à fixer sur la paroi, sans perçage.
 Peut être installer après la pose sans démontage de la paroi

ARGENT BRILLANT - VERRE TRANSPARENT	
HAUTEUR 2 m / ÉPAISSEUR 6 mm	
L13VM033 NEW	152 €

PROFILÉ BAGUETTE en U
 Montage entre paroi et receveur : 1600 mm recoupable

ARGENT BRILLANT	
L13PW603 NEW	32 €

COMPATIBILITÉS BARRES MURALES AVEC BARRES ADDITIONNELLES

RÉFÉRENCE	BARRES ADDITIONNELLES EN T			
	L13ST7073	L13ST7083	L13ST7093	L13ST7013 L13ST7015 noir
LONGUEUR TOTALE / mm	1264	1251	1053	1253
LONGUEUR PROFILÉ / mm	1200	1200	1000	1200
COMPATIBLE VITRAGES ÉPAISSEUR	4, 6, 8	4, 6, 8	5, 6, 8	5, 6, 8

BARRES DE STABILISATION MURALES					SCHEMA EMBOUT DU STABILISATEUR				
RÉFÉRENCE	SCHEMA EMBOUT DU STABILISATEUR	LONGUEUR TOTALE / mm	LONGUEUR PROFILÉ / mm	COMPATIBLE VITRAGES ÉPAISSEUR	SCHEMA				
L13ST7003		1237	1200	4, 6, 8		•	•		
L13ST7033		1537	1500	4, 6, 8		•	•		
L13ST7023		1224	1200	4, 6, 8		•	•		
L13ST7043		1524	1500	4, 6, 8		•	•		
L13ST7053 L13ST7055 - noir		1226	1200	5, 6, 8				•	•
L13ST7063 L13ST7065 - noir		1526	1500	5, 6, 8				•	•





Parois de douche

DOUCHE OUVERTE

- 20** ALTUS
- 22** AÉRIA
- 24** CRYSTAL SOLUTIONS
- 26** DJANGO
- 30** DJANGO SOLUTIONS
- 34** FRISBEE
- 38** JAZZ+
- 44** PRÉFACE AVEC PANNEAU MOBILE
- 46** PRÉFACE WALK-IN
- 50** OPEN 2 / OPEN XL
- 56** TYXO
- 57** ATOUT 3

DOUCHE OUVERTE

GUIDE DE CHOIX PAROIS DE DOUCHE OUVERTE

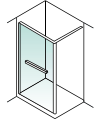
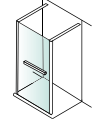
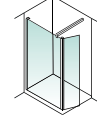
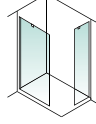
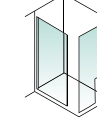
HAUTEUR / mm	ÉPAISSEUR / mm	GAMMES ET POSITIONNEMENT TARIFAIRE	ACCÈS LIBRE DOUCHE OUVERTE				SUR MESURE
							
2100	8	ALTUS					
2100	8	AÉRIA	Premium	p. 20	p. 21		
2100	8	CRYSTAL SOLUTIONS		p. 23	p. 23		
2100	8	CRYSTAL SOLUTIONS		p. 24			
2000	6	DJANGO	Confort+	p. 26, 30		p. 28	p. 26, 28
2000	6	FRISBEE		p. 34			p. 36
2000	6	JAZZ+	Confort	p. 38	p. 38	p. 38	p. 38
1950	6	PRÉFACE AVEC PANNEAU MOBILE				p. 44	p. 44, 48, 49
1950	6	PRÉFACE WALK-IN		p. 46			p. 46, 48, 49
2000	8	OPEN 2	Eco	p. 50			p. 50
2250	8	OPEN XL		p. 53			p. 53
1900	5	TYXO		p. 56			
1900	4 cadré	ATOUT 3		p. 57			

PAROIS DE DOUCHE / OUVERTE



FRISBEE
WALK IN

ALTUS

IMPLANTATIONS

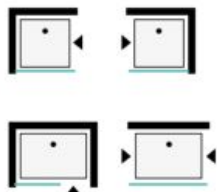

LES VITRAGES

STANDARD / 2 FINITIONS
Vitrage Transparent
Vitrage Teinté Gris

page 307

LES PROFILÉS

STANDARD / FINITION
Argent brillant

page 307

CARACTÉRISTIQUES

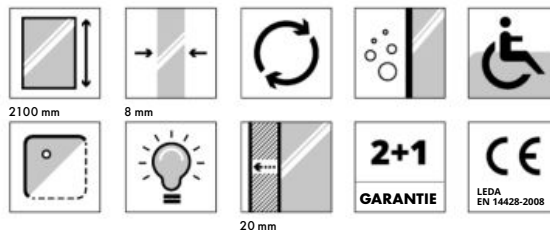

SCHÉMA

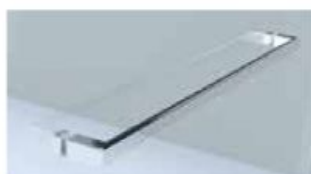
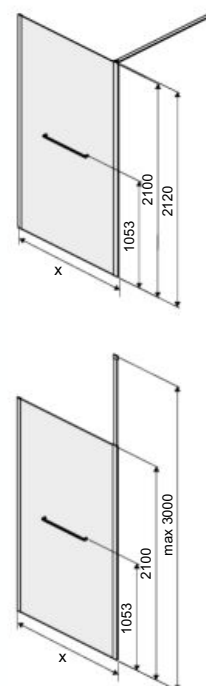

Barre porte-serviette
500 mm de série



DETAIL
Barre de stabilisation
en position murale

A | PAROI FIXE RÉVERSIBLE / POUR MONTAGE SEULE

ACCÈS LIBRE / MONTAGE EN ANGLE OU EN NICHE / STABILISATION EN POSITION MURALE OU PLAFOND

Vitrage de sécurité 8 mm / Hauteur 2100 mm

MODÈLE	ENCOMBREMENT MINI-MAXI	BASE CODE	PROFILÉS ARGENT BRILLANT		PROFILÉS NOIR
			VITRAGE TRANSPARENT	VITRAGE TEINTÉ GRIS	VITRAGE TRANSPARENT
			33	03	35
800	796 - 816	L13ALW080..	680 €	782 €	680 €
900	896 - 916	L13ALW090..	719 €	827 €	719 €
1000	996 - 1016	L13ALW100..	766 €	872 €	766 €
1100	1096 - 1116	L13ALW110..	792 €	910 €	792 €
1200	1196 - 1216	L13ALW120..	833 €	955 €	833 €
1400	1396 - 1416	L13ALW140..	920 €	1049 €	920 €

• Barre de stabilisation ALTUS fournie. Long. 1200 mm recoupable



HAUTEUR 210 cm
VITRAGE 8 mm
STABILISATION
MURALE OU
PLAFOND

SCHÉMA

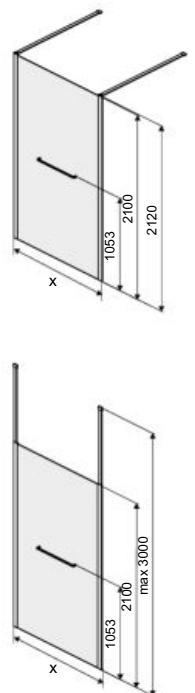
**B | PAROI FIXE / POUR MONTAGE SEULE**

ACCÈS LIBRE / MONTAGE EN MILIEU DE MUR / 2 STABILISATIONS EN POSITION MURALE OU PLAFOND

Vitrage de sécurité 8 mm / Hauteur 2100 mm



STANDARD		BASE CODE	PROFILÉS ARGENT BRILLANT		PROFILÉS NOIR
MODÈLE	ENCOMBREMENT MINI-MAXI		VITRAGE TRANSPARENT	VITRAGE TEINTÉ GRIS	VITRAGE TRANSPARENT
			33	03	35
1200	1234	L13ALWM120..	833 €	955 €	833 €
1400	1434	L13ALWM140..	920 €	1049 €	920 €
1500	1534	L13ALWM150..	955 €	1098 €	955 €
1600	1634	L13ALWM160..	1020 €	1173 €	1020 €

- 2 Barres de stabilisation ALTUS fournies. Long. 1200 mm recoupables
- Profilé baguette en U, pour montage entre paroi et receveur : page 17

COMPOSEZ VOUS-MÊME VOTRE CODE PRODUIT : base code + code vitrage avec code profilé

- EXEMPLE CODE pour une paroi modèle 1200 mm, montage en angle, vitrage transparent et profilé argent brillant : L13ALW12033

AÉRIA

IMPLANTATIONS

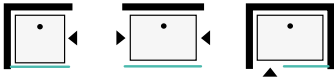

LES VITRAGES

STANDARD / 1 FINITION
Vitrage Transparent

page 307

LES PROFILÉS

STANDARD / 1 FINITION *
Argent brillant

page 307

HAUTEUR 210 cm
VITRAGE 8 mm

CARACTÉRISTIQUES

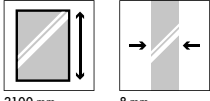

2100 mm

8 mm

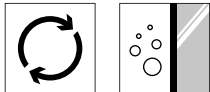
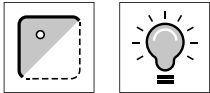

2+1

GARANTIE

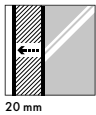

20 mm



Barre porte-serviette 500 mm seule
ou Barre porte-serviette avec une Tablette en verre
(option)



Barre de stabilisation plaFond L13S7103
(option)



+ Vitrage de sécurité 8 mm / Hauteur 2100 mm



Profilé mural sans vis apparentes



Barre de stabilisation avec patère de série



+ Vitrage de sécurité 8 mm / Hauteur 2100 mm

SCHÉMA

PAROI FIXE RÉVERSIBLE / POUR MONTAGE SEULE

ACCÈS LIBRE / MONTAGE EN ANGLE OU EN NICHE

Vitrage de sécurité 8 mm / Hauteur 2100 mm

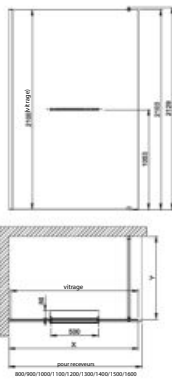

Barre porte-serviettes
et tablette - option

STANDARD

MODÈLE	ENCOMBREMENT MINI-MAXI	RÉFÉRENCE	VITRAGE TRANSPARENT PROFILÉS ARGENT BRILLANT
800	754 - 774	L13AR008033	621 €
900	854 - 874	L13AR009033	657 €
1000	954 - 974	L13AR701033	678 €
1100	1054 - 1074	L13AR701133	714 €
1200	1154 - 1174	L13AR701233	725 €
1300	1254 - 1274	L13AR701333	761 €
1400	1354 - 1374	L13AR701433	776 €
1500	1454 - 1474	L13AR701533	807 €
1600	1554 - 1574	L13AR701633	838 €

- Barre de stabilisation murale fournie fixation sur verre. Long. 1200 mm recoupable

PAROI FIXE / POUR MONTAGE SEULE

ACCÈS LIBRE / MONTAGE EN MILIEU DE MUR

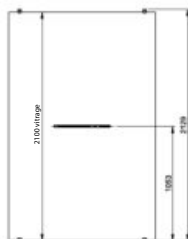

STANDARD

MODÈLE	ENCOMBREMENT MINI-MAXI	RÉFÉRENCE	VITRAGE TRANSPARENT PROFILÉS ARGENT BRILLANT
1400	1347	L13AR711433	776 €
1500	1447	L13AR711533	807 €
1600	1547	L13AR711633	838 €

- 2 Barres de stabilisation fournies. Long. 1200 mm recoupable
- OPTIONS
 - Barre porte-serviette extérieure, longueur 500 mm : rajouter **B** à la fin de la référence choisie
Plus-value : 70 € ht
 - Barre porte-serviette extérieure et tablette verre intérieure, longueur 500 mm : rajouter **BT**
à la fin de la référence choisie
Plus-value : 140 € ht
 - Exemple : paroi 1200 mm montage en angle avec barre porte-serviette et tablette verre : L13AR701233**BT** = 865 € ht
 - * Finition NOIR sur commande, nous consulter.
- Profilé baguette en U, pour montage entre paroi et receveur : page 17

CRYSTAL SOLUTIONS

IMPLANTATIONS

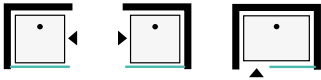

CARACTÉRISTIQUES

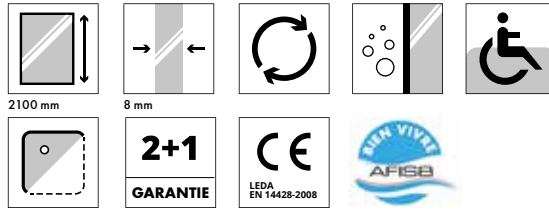

PACK PAROI
HAUTEUR 210 cm
VITRAGE 8 mm
+ RECEVEUR EN
BÉTON MINÉRAL

LES VITRAGES

STANDARD / 1 FINITION
Vitrage Transparent

page 307

LES PROFILÉS

STANDARD / 1 FINITION
Argent brillant

page 307



+ Vitrage de sécurité 8 mm / Hauteur 2100 mm



Barre porte-serviette 500 mm seule
ou Barre porte-serviette avec une Tablette en verre
(option)



Barre de stabilisation plafond L13S7103
(option)



Barre de stabilisation articulée
avec patère de série

ENSEMBLE PAROI FIXE AVEC RECEVEUR - SOLUTION GAIN DE PLACE

RECEVEUR EN BÉTON MINÉRAL EN FORME DE TRAPÈZE.

PAROI FIXE AVEC UN PROFILÉ MURAL SPÉCIFIQUE, INCLINÉ PAR RAPPORT AU MUR. PROFILÉ MURAL SANS VIS APPARENTES.

AVANTAGE CONFIGURATION :

Exprimez votre créativité !
Permet l'installation d'un espace de douche original et généreux dans une configuration d'aménagement spécifique ou dans un volume de la salle de bains réduit (proximité d'une fenêtre, d'un meuble ou d'un autre équipement tel un WC).

AVANTAGE UTILISATION :

Permet de mieux retenir la chaleur résiduelle de la douche par rapport à une paroi classique montée à 90° (version accès par le petit côté).

AVANTAGE ESTHÉTIQUE :

Verre de 8 mm, une solution épurée, aérienne avec moins de profilés.
Barre porte-serviette et tablette en verre fixées directement dans la paroi (option).

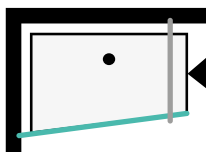

VERSION GAUCHE (G)
Entrée par le petit côté

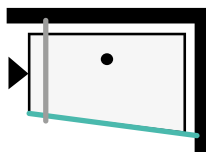

VERSION DROITE (D)
Entrée par le petit côté

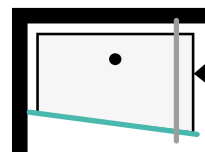

VERSION DROITE (D)
Installée à gauche
entrée par le grand côté

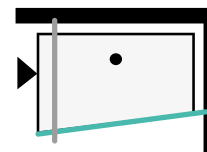

VERSION GAUCHE (G)
Installée à droite
entrée par le grand côté

PAROI FIXE RÉVERSIBLE / AVEC RECEVEUR EN BÉTON MINÉRAL

ACCÈS LIBRE / MONTAGE EN ANGLE OU EN NICHE

Vitrage de sécurité 8 mm / Hauteur 2100 mm

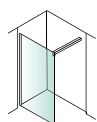

STANDARD						
ENSEMBLE COMPRENANT:	MODÈLE	ENCOMBREMENT PAROIS MINI-MAXI	DIMENSIONS RECEVEUR	VERSION	RÉFÉRENCE	PRIX PUBLIC HT
UN RECEVEUR SPACE MINÉRAL TRAPÈZE + UNE PAROI FIXE DOUCHE OUVERTE	1200	1143 - 1151	1200 x 900 x 731	Version droite	L13CS7D1233D	1269 €
			1200 x 900 x 731	Version gauche	L13CS7D1233G	1269 €
	1300	1242 - 1250	1300 x 900 x 717	Version droite	L13CS7D1333D	1373 €
			1300 x 900 x 717	Version gauche	L13CS7D1333G	1373 €
	1400	1341 - 1349	1400 x 900 x 703	Version droite	L13CS7D1433D	1435 €
			1400 x 900 x 703	Version gauche	L13CS7D1433G	1435 €
	1500	1440 - 1448	1500 x 900 x 689	Version droite	L13CS7D1533D	1518 €
			1500 x 900 x 689	Version gauche	L13CS7D1533G	1518 €
	1600	1539 - 1547	1600 x 900 x 675	Version droite	L13CS7D1633D	1591 €
			1600 x 900 x 675	Version gauche	L13CS7D1633G	1591 €

- Barre de stabilisation murale avec patère, fournie. Long. 1200 mm recoupable
- OPTIONS
- Traitement antidérapant du receveur: ajouter **AD** à la fin de la référence choisie
Plus value : 160 € ht
- Barre porte-serviette extérieure, longueur 500 mm : rajouter **B** à la fin de la référence choisie
Plus-value : 70 € ht
- Barre porte-serviette extérieure et tablette verre intérieure, longueur 500 mm : rajouter **T** à la fin de la référence choisie
Plus-value : 140 € ht
- Exemple : CRYSTAL SOLUTIONS / duo avec receveur 1200 x 900 x 731 version droite et paroi de 1200 mm
Avec receveur antidérapant et barre porte-serviette : L13CS7D1233D**ADB** : 1499 € ht
- Profilé baguette en U, pour montage entre paroi et receveur : page 17

DJANGO

IMPLANTATIONS

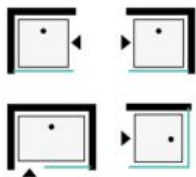

CARACTÉRISTIQUES

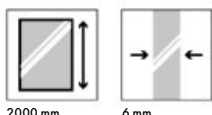

2000 mm

6 mm

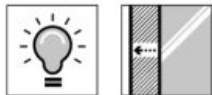

30 mm



2+1
GARANTIE

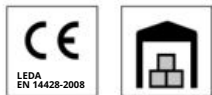

LES VITRAGES

STANDARD / 2 FINITIONS

Vitrage Transparent
Vitrage dépoli dégradé

SUR-MESURE / 8 FINITIONS

Guide de choix

page 14

Exemples de vitrages

page 307

LES PROFILÉS

STANDARD et SUR-MESURE / 3 FINITIONS

Blanc
Argent Mat
Argent Brillant

page 307



Barre de stabilisation supplémentaire avec patère (option)



Barre de stabilisation avec patère (option)



Barre de stabilisation plafond L135T7103 (option)



Barre de stabilisation avec patère rétractable (option)
*Jusqu'à épuisement du stock



Barre de stabilisation supplémentaire avec patère rétractable (option)
*Jusqu'à épuisement du stock

PAROI FIXE RÉVERSIBLE / POUR MONTAGE SEULE

ACCÈS LIBRE / MONTAGE EN ANGLE OU EN NICHE

Vitrage de sécurité 6 mm / hauteur 2000 mm

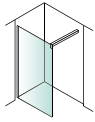
**STANDARD**

MODÈLE	ENCOMBREMENT MINI-MAXI	BASE CODE	PROFILÉS BLANC		PROFILÉS ARGENT MAT		PROFILÉS ARGENT BRILLANT	
			VITRAGE TRANSPARENT	VITRAGE DÉPOLI DÉGRADÉ	VITRAGE TRANSPARENT	VITRAGE DÉPOLI DÉGRADÉ	VITRAGE TRANSPARENT	VITRAGE DÉPOLI DÉGRADÉ
			31	91	30	90	33	93
600	585 - 615	L13DJ4060..	414 €	445 €	414 €	445 €	489 €	525 €
700	685 - 715	L13DJ4070..	454 €	488 €	454 €	488 €	535 €	575 €
800	785 - 815	L13DJ4080..	493 €	531 €	493 €	531 €	582 €	626 €
900	885 - 915	L13DJ4090..	533 €	574 €	533 €	574 €	629 €	675 €
1000	985 - 1015	L13DJ4010..	574 €	616 €	574 €	616 €	675 €	726 €
1200	1185 - 1215	L13DJ4012..	613 €	659 €	613 €	659 €	724 €	778 €
1400	1385 - 1415	L13DJ4014..	654 €	703 €	654 €	703 €	771 €	830 €

PAROI FIXE RÉVERSIBLE SUR-MESURE

POUR MONTAGE SEULE

Vitrage de sécurité 6 mm

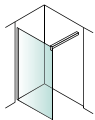
**SUR-MESURE**

LARGEURS	HAUTEUR MINI - MAXI	BASE CODE	VITRAGE TRANSPARENT	PROFILÉS			VITRAGES SÉRIGRAPHIÉS	PROFILÉS		
				BLANC	ARGENT MAT	ARGENT BRILLANT		BLANC	ARGENT MAT	ARGENT BRILLANT
				1	0	3		1	0	3
300 - 600	500 à 2000 mm	L13DJ40SM..		737 €				928 €		
601-1200				872 €				1051 €		
1201-1600				998 €				1177 €		
				874 €				1058 €		
				1028 €				1206 €		
				1179 €				1356 €		

PAROI FIXE RÉVERSIBLE SUR-MESURE

POUR MONTAGE À 90° EN MILIEU DE MUR AVEC PAROI FIXE, STANDARD OU SUR-MESURE

Vitrage de sécurité 6 mm

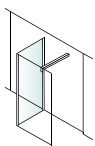
**SUR-MESURE**

LARGEURS	HAUTEUR MINI-MAXI	BASE CODE	VITRAGE TRANSPARENT	PROFILÉS			VITRAGES SÉRIGRAPHIÉS	PROFILÉS		
				BLANC	ARGENT MAT	ARGENT BRILLANT		BLANC	ARGENT MAT	ARGENT BRILLANT
				1	0	3		1	0	3
300 - 400	500 à 2000 mm	L13JA90DS..		374 €				556 €		
401 - 700				415 €				623 €		
701 - 900				500 €				774 €		
901 - 1200				586 €				873 €		
1201 - 1400				628 €				923 €		
1401 - 1600				782 €				1105 €		
				442 €				672 €		

À votre commande, ajoutez un profilé de liaison à 90° code L13JA9DS5x - Voir Profilés Spéciaux page 32

CODES FINITIONS VITRAGES SUR-MESURE

TRANSPARENT	SÉRIGRAPHIÉ OPAQUE CENTRAL	DÉPOLI DÉGRADÉ	TEINTÉ GRIS	SÉRIGRAPHIÉ VÉGÉTAL BLANC	SÉRIGRAPHIÉ VÉGÉTAL NOIR	SÉRIGRAPHIÉ W15	SÉRIGRAPHIÉ MININGA	MIROIR MIRASTAR
3	11	9	0	6	65	21	61	8

- Barre de stabilisation non fournie.
Pour compléter votre commande le choix de stabilisations est présenté page 32
Pour une paroi d'une largeur ≥ 600 mm un élément de stabilisation mural ou plafond est obligatoire.
Pour une paroi d'une largeur < 600 , une équerre de stabilisation est adaptée.
- Profilé baguette en U, pour montage entre paroi et receveur : page 17
- Profilés spéciaux DJANGO sont présentés page 32

- Lors de votre commande sur-mesure en plus du code produit précisez la hauteur et la largeur de votre paroi fixe, par exemple : 1950 x 1260 mm
- Forfait découpe verre : 100 € HT (Coupe en biais ou encoche)

COMPOSEZ VOUS-MÊME VOTRE CODE PRODUIT : base code + code vitrage avec code profilé

- EXEMPLE CODE pour une paroi modèle 900 mm, vitrage dépoli dégradé, profilés argent mat : L13DJ409090

DJANGO

IMPLANTATIONS



CARACTÉRISTIQUES

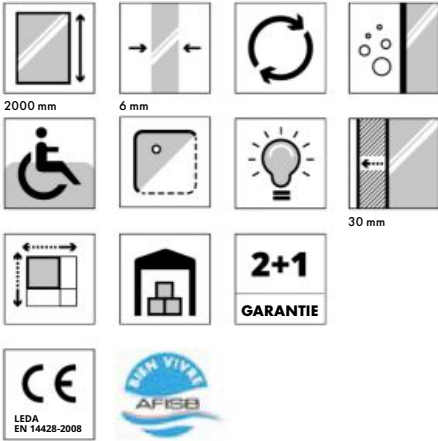

LES VITRAGES

STANDARD / 2 FINITIONS
 Vitrage Transparent
 Vitrage dépoli dégradé

SUR-MESURE / 8 FINITIONS
 Guide de choix

page 14

Exemples de vitrages

page 307

LES PROFILÉS

STANDARD et SUR-MESURE / 3 FINITIONS
 Blanc
 Argent Mat
 Argent Brillant

page 307



Barre de stabilisation additionnelle avec patère (option)



Barre de stabilisation avec patère (option)



Barre de stabilisation avec patère rétractable (option)
 *Jusqu'à épaisseur du stock



Barre de stabilisation additionnelle avec patère rétractable (option)
 *Jusqu'à épaisseur du stock



Barre de stabilisation plafond L13517103 (option)

PAROI FIXE RÉVERSIBLE / POUR MONTAGE AVEC PAROI MOBILE

ACCÈS LIBRE / MONTAGE EN ANGLE OU EN NICHE

Vitrage de sécurité 6 mm / hauteur 2000 mm

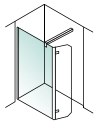
**STANDARD**

MODÈLE	ENCOMBREMENT MINI-MAXI	BASE CODE	PROFILÉS BLANC		PROFILÉS ARGENT MAT		PROFILÉS ARGENT BRILLANT	
			VITRAGE TRANSPARENT	VITRAGE DÉPOLI DÉGRADÉ	VITRAGE TRANSPARENT	VITRAGE DÉPOLI DÉGRADÉ	VITRAGE TRANSPARENT	VITRAGE DÉPOLI DÉGRADÉ
			31	91	30	90	33	93
900	885 - 915	L13DJ4090..P	533 €	574 €	533 €	574 €	629 €	675 €
1000	985 - 1015	L13DJ4010..P	574 €	616 €	574 €	616 €	675 €	726 €
1200	1185 - 1215	L13DJ4012..P	654 €	703 €	654 €	703 €	771 €	830 €
1400	1385 - 1415	L13DJ4014..P	734 €	788 €	734 €	788 €	866 €	933 €

PAROI MOBILE RÉVERSIBLE / POUR MONTAGE AVEC PAROI CI-DESSUS

Vitrage de sécurité 6 mm

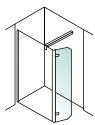
**STANDARD**

LARGEURS	VITRAGE TRANSPARENT		VITRAGE DÉPOLI DÉGRADÉ		VITRAGE MIROIR MIRASTAR	
250	L13DJ482535	358 €	L13DJ410259	382 €	L13DJ482585	489 €
400	L13DJ484035	414 €	L13DJ410409	445 €	L13DJ484085	545 €

PAROI FIXE RÉVERSIBLE / POUR MONTAGE AVEC PAROI MOBILE

POUR MONTAGE AVEC PAROI MOBILE STANDARD OU SUR-MESURE

Vitrage de sécurité 6 mm

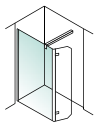
**SUR-MESURE**

LARGEURS	HAUTEUR MINI-MAXI	BASE CODE	VITRAGE TRANSPARENT	PROFILÉS			VITRAGES SÉRIGRAPHIÉS	PROFILÉS		
				BLANC	ARGENT MAT	ARGENT BRILLANT		BLANC	ARGENT MAT	ARGENT BRILLANT
				1	0	3		1	0	3
300 - 600	500 à 2000 mm	L13DJ40SM..P		772 €		829 €		866 €		899 €
601 - 1200				898 €		1060 €		1077 €		1238 €
1201 - 1600				1124 €		1326 €		1303 €		1504 €

PAROI MOBILE RÉVERSIBLE SUR-MESURE

POUR MONTAGE AVEC PAROI FIXE STANDARD OU SUR-MESURE

Vitrage de sécurité 6 mm

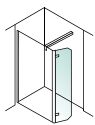
**SUR-MESURE**

LARGEURS	HAUTEUR MINI-MAXI	BASE CODE	VITRAGE TRANSPARENT	VITRAGES SÉRIGRAPHIÉS
250 - 500	500 à 2000 mm	L13DJ48SM - 5	590 €	769 €

CODES FINITIONS VITRAGES SUR-MESURE

TRANSPARENT	SÉRIGRAPHIÉ OPAQUE CENTRAL	DÉPOLI DÉGRADÉ	TEINTÉ GRIS	SÉRIGRAPHIÉ VÉGÉTAL BLANC	SÉRIGRAPHIÉ VÉGÉTAL NOIR	SÉRIGRAPHIÉ W15	SÉRIGRAPHIÉ MININGA	MIROIR MIRASTAR
3	11	9	0	6	65	21	61	8

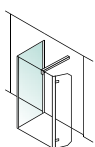
**PAROI FIXE RÉVERSIBLE SUR-MESURE**

POUR MONTAGE À 90° EN MILIEU DE MUR AVEC PAROI FIXE, STANDARD OU SUR-MESURE

voir page 27

- Barre de stabilisation non fournie.
Pour compléter votre commande le choix de stabilisations est présenté page 32
Pour une paroi d'une largeur ≥ 600 mm un élément de stabilisation mural ou plafond est obligatoire.
Pour une paroi d'une largeur < 600 , une équerre de stabilisation est adaptée.
- Profilé baguette en U, pour montage entre paroi et receveur : page 17

- Profilés spéciaux DJANGO sont présentés page 32
- Lors de votre commande sur-mesure en plus du code produit précisez la hauteur et la largeur de votre paroi fixe, par exemple : 1950 x 1260 mm
- Forfait découpe verre : 100 € HT (Coupe en biais ou encoche)

COMPOSEZ VOUS-MÊME VOTRE CODE PRODUIT : base code + code vitrage avec code profilé

● EXEMPLE CODE pour une paroi modèle 1200 mm, vitrage transparent, profilés blancs : L13DJ401231P

DJANGO SOLUTIONS

PAROIS DE DOUCHE / OUVERTE



HAUTEUR 200 cm
VITRAGE 8 mm
PROFILÉS
ENCASTRABLES

IMPLANTATIONS

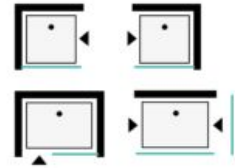

CARACTÉRISTIQUES

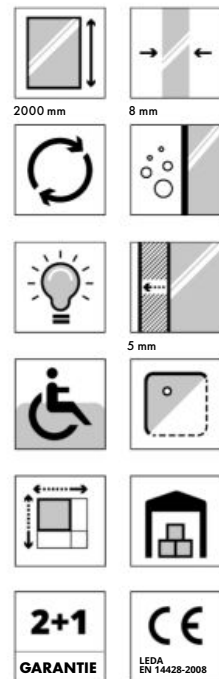

LES VITRAGES

STANDARD / 1 FINITION
Vitrage Transparent

page 307

SUR-MESURE / 8 FINITIONS
Guide de choix

page 14

Exemples de vitrages

page 307

LES PROFILÉS

STANDARD / 1 FINITION
Argent Brillant

page 307



Barre de stabilisation livrée de série long. 1500 mm, recoupable

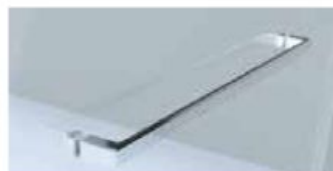

Barre porte-serviettes livrée de série

PAROI FIXE RÉVERSIBLE / POUR MONTAGE SEULE

ACCÈS LIBRE / MONTAGE EN ANGLE OU EN NICHE

MONTAGE EN MILIEU DE MUR AVEC UNE BARRE DE STABILISATION SUPPLÉMENTAIRE

Vitrage de sécurité 8 mm / hauteur 2000 mm

**STANDARD**

MODÈLE	ENCOMBREMENT MINI-MAXI		DIMENSION PORTE-SERVIETTES EN mm	PROFILÉ ARGENT BRILLANT VITRAGE TRANSPARENT	
	PROFILÉ MURAL FIXÉ SUR LE MUR	PROFILÉ MURAL ENCASTRÉ DANS LE MUR			
700	695 - 700	672 - 677	500	L13DJ492033	680 €
800	795 - 800	772 - 777		L13DJ492133	740 €
900	895 - 900	872 - 877		L13DJ492233	770 €
1000	995 - 1000	972 - 977		L13DJ492333	794 €
1100	1095 - 1100	1072 - 1077	800	L13DJ492533	819 €
1200	1195 - 1200	1172 - 1177		L13DJ492433	866 €

**SUR-MESURE**

LARGEURS	HAUTEUR MINI-MAXI	BASE CODE	PROFILÉS ARGENT BRILLANT	
			VITRAGE TRANSPARENT	VITRAGES SÉRIGRAPHIÉS
300 - 600	500 à 2000 mm	L13DJ4001 SM..3	808 €	1169 €
601-1200			1140 €	1334 €

CODES FINITIONS VITRAGES SUR-MESURE

TRANSPARENT	SÉRIGRAPHIÉ OPAQUE CENTRAL	DÉPOLI DÉGRADÉ	TEINTÉ GRIS	SÉRIGRAPHIÉ VÉGÉTAL BLANC	SÉRIGRAPHIÉ VÉGÉTAL NOIR	SÉRIGRAPHIÉ W15	SÉRIGRAPHIÉ MININGA	MIROIR MIRASTAR
3	11	9	0	6	65	21	61	8

COMPOSEZ VOUS-MÊME VOTRE CODE PRODUIT : BASE CODE + CODE VITRAGE + CODE PROFILÉ

Exemple : paroi fixe largeur 860 mm vitrage sérigraphie végétal blanc, profilés argent brillant : **L13DJ4001SM63**

- Paroi livrée de série avec barre porte-serviettes extérieure. En sur-mesure la paroi peut être livrée sans barre, à préciser à la commande.
- STABILISATION :
Barre de stabilisation murale fournie de série en standard et en sur-mesure. Longueur 1500 mm recoupable réf. L13ST7043.
- Pour montage en milieu de mur, prévoir une barre de stabilisation supplémentaire réf : L13ST7043 - page 32
- Lors de votre commande sur-mesure en plus du code produit précisez la hauteur et la largeur de votre paroi fixe, par exemple : 1950 x 980 mm
- Forfait découpe verre : 100 € HT (Coupe en biais ou encoche)

1 PRODUIT : 6 POSSIBILITÉS D'INSTALLATION

SILICONE

Profilés ENCASTRÉS dans le mur et le sol

0°

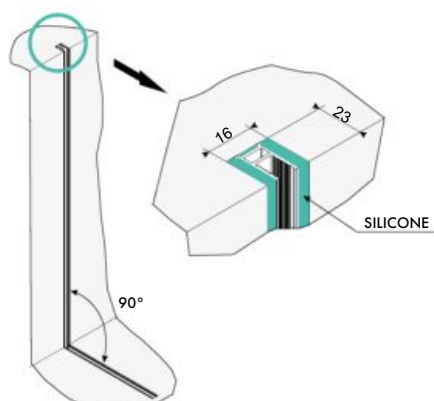

Profilés FIXÉS sur le mur et le sol

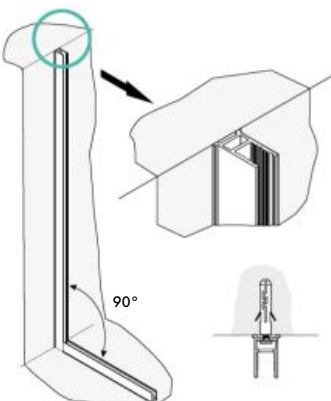
**VARIANTES POSSIBLES :**

1. Profilés ENCASTRÉS dans le mur et POSÉS sur le sol - Montage en Angle ou en Niche.
2. Profilés FIXÉS sur le mur et ENCASTRÉS dans le sol - Montage en Angle ou en Niche.
3. Profilés ENCASTRÉS dans le mur et dans le sol - Montage en Angle ou en Niche.
4. Profilés FIXÉS sur le mur et sur le sol - Montage en Angle ou en Niche.
5. Profilé BAS ENCASTRÉ dans le sol - Montage en Milieu de Mur.
6. Profilé BAS POSÉ sur le sol - Montage en Milieu de Mur.

DJANGO

ÉLÉMENTS COMPLÉMENTAIRES

BARRES DE STABILISATION DJANGO



BARRE DE STABILISATION murale
SANS PATÈRE / Recoupable
Fixation sur le Verre pour paroi ≥ 600 mm

LONGUEUR 1200 MM	LONGUEUR 1500 mm
ARGENT BRILLANT	
L13ST7023 108 €	L13ST7043 141 €



BARRE DE STABILISATION murale
AVEC PATÈRE / Recoupable
Fixation sur le Verre pour paroi ≥ 600 mm

LONGUEUR 1200 mm	LONGUEUR 1500 mm
ARGENT BRILLANT	
L13ST7003 128 €	L13ST7033 153 €



BARRE DE STABILISATION ADDITIONNELLE /
Fixation sur Verre et sur Barre Murale pour paroi
 ≥ 600 mm (compatibles avec:
L13ST7003, L13ST7033, L13ST7023, L13ST7043)

LONGUEUR 1200 mm RECOUPABLE	
ARGENT BRILLANT	
SANS PATÈRE	AVEC PATÈRE
L13ST7083 90 €	L13ST7073 115 €



* BARRE DE STABILISATION MURALE DJANGO
DOUCHE OUVERTE avec patère rétractable
en bout de barre
Fixation sur le verre de la paroi / Permet de stabiliser
une paroi fixe seule au mur, OBLIGATOIRE à partir de
600 mm Section de la barre : 50 x 35 mm
*Jusqu'à épuisement du stock

LONGUEUR 1200 mm RECOUPABLE		
ARGENT BRILLANT	ARGENT MAT	BLANC
L13DJ41233 135 €	L13DJ41230 116 €	L13DJ41231 116 €

LONGUEUR 1500 mm RECOUPABLE		
ARGENT BRILLANT	ARGENT MAT	BLANC
L13DJ45M33 133 €	L13DJ45M30 133 €	L13DJ45M31 157 €



* BARRE DE STABILISATION ADDITIONNELLE
DJANGO DOUCHE OUVERTE avec patère rétractable
en bout de barre
Fixation sur le verre de la paroi et sur la barre murale
principale/ Permet de stabiliser une paroi fixe
en retour OBLIGATOIRE à partir de 600 mm
Section de la barre : 50 x 35 mm
*Jusqu'à épuisement du stock

LONGUEUR 1200 mm RECOUPABLE		
ARGENT BRILLANT	ARGENT MAT	BLANC
L13DJ41243 131 €	L13DJ41240 110 €	L13DJ41241 110 €



ÉQUERRE D'ANGLE
long. 570 mm
Fixation sur le verre
de la paroi fixe / Permet
de stabiliser une paroi fixe
seule au mur.
UNIQUEMENT pour
paroi fixe < 600 mm.
Pour le vitrage épaisseur
5, 6, 8 mm.

ARGENT BRILLANT
L13DJ4560 49 €



BARRE DE STABILISATION
PLAFOND POUR LE
VITRAGE DE 5, 6, 8
ou 10 mm
Fixation sur le verre
de la paroi.

ARGENT BRILLANT
L13ST7103 159 €

PROFILÉS SPÉCIAUX DJANGO



PROFILÉ MURAL ORIENTABLE
Permet le montage, en biais, d'une
paroi fixe seule sur un mur
de 0 à 180°.
Permet le montage d'une porte,
en biais, entre 2 murs de 0 à 180°.



2000 mm		
BLANC	ARGENT MAT	ARGENT BRILLANT
L13JA9DS11 125 €	L13JA9DS10 125 €	L13JA9DS13 149 €



PROFILÉ DE LIAISON ORIENTABLE
Permet le montage, en biais, d'une
paroi fixe et d'une porte
OU de 2 parois fixes Douche
Ouverte jusqu'à 180°.



2000 mm		
BLANC	ARGENT MAT	ARGENT BRILLANT
L13JA9DS21 125 €	L13JA9DS20 125 €	L13JA9DS23 149 €



PROFILÉ D'ÉLARGISSEMENT (35 mm)
Permet de rattraper une cote sur 1 côté

2000 mm		
BLANC	ARGENT MAT	ARGENT BRILLANT
L13DJ16631 87 €	L13DJ16630 87 €	L13DJ40073 104 €

DJANGO

EXEMPLES DE DIFFÉRENTS MONTAGES DE LA GAMME EN PRODUITS STANDARDS

MONTAGE EN ANGLE

A/ Paroi fixe Django Douche Ouverte pour montage seule : Page 27
D/ Barre de stabilisation murale : Page 32
F/ Paroi fixe Django Douche Ouverte, en retour : Page 27
G/ Équerre d'angle si $F \leq 600$ mm
 OU barre de stabilisation supplémentaire si $F > 600$ mm : Page 32

A/ Paroi fixe Django Douche Ouverte pour montage avec panneau mobile : Page 29
C/ Panneau mobile Django Douche Ouverte : Page 29
D/ Barre de stabilisation murale : Page 32
F/ Paroi fixe Django Douche Ouverte, en retour : Page 27
G/ Équerre d'angle si $F \leq 600$ m
 OU barre de stabilisation supplémentaire si $F \geq 600$ mm : Page 32

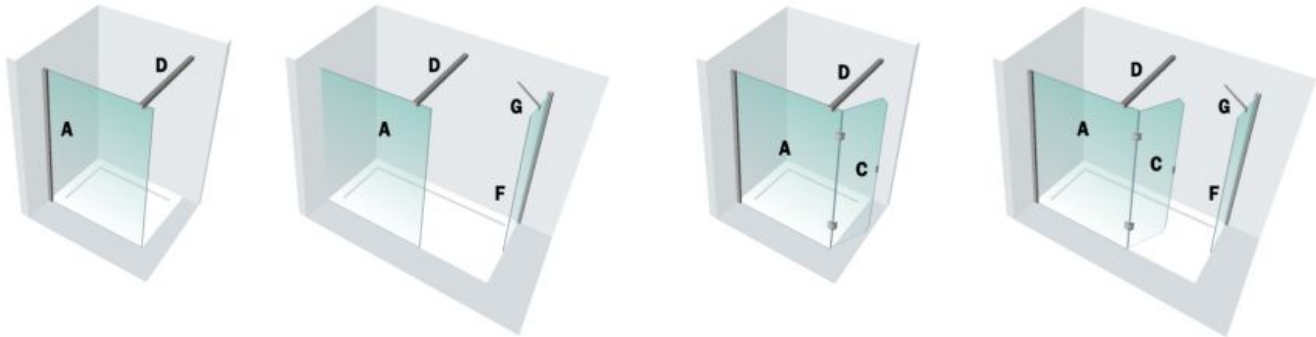

MONTAGE EN MILIEU DE MUR

A/ Paroi fixe Django pour montage à 90°
 Sur Mesure Page 27 et un profilé de montage à 90° Page 96
B/ Paroi fixe Django Douche Ouverte pour montage seul : Page 27
D/ Barre de stabilisation murale : Page 32
F/ Paroi fixe Django douche ouverte, en retour : Page 27
G/ Équerre d'angle si $F \leq 600$ m
 OU barre de stabilisation supplémentaire si $F \geq 600$: Page 32

A/ Paroi fixe Django pour montage à 90°
 Sur Mesure Page 27 et un profilé de montage à 90° Page 96
B/ Paroi fixe Django Douche Ouverte pour montage avec panneau mobile : Page 29
C/ Panneau mobile Django Douche Ouverte : Page 29
D/ Barre de stabilisation murale : Page 32
F/ Paroi fixe Django douche ouverte, en retour : Page 27
G/ Équerre d'angle si $F \leq 600$ m
 OU barre de stabilisation supplémentaire si $F \geq 600$ mm : Page 32

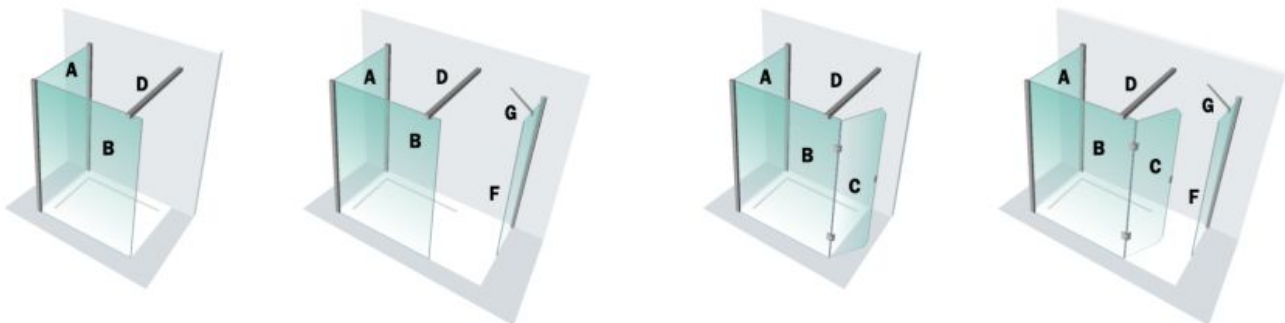

PROFILÉ DE MONTAGE À 90°
 Permet le montage en angle à 90°
 d'une porte et d'une paroi fixe sur-mesure
 OU de 2 parois fixes DOUCHE OUVERTE
 sur-mesure.



MONTAGE SPÉCIFIQUE „EN TABLEAU”

Le profilé mural JAZZ+ permet le montage spécifique en prolongement de la cloison.



LONGUEUR SUR-MESURE

BLANC	ARGENT MAT	ARGENT BRILLANT
L13JA9DS51 104 €	L13JA9DS50 104 €	L13JA9DS53 123 €

FRISBEE

IMPLANTATIONS

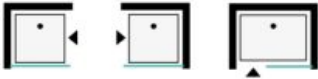

CARACTÉRISTIQUES

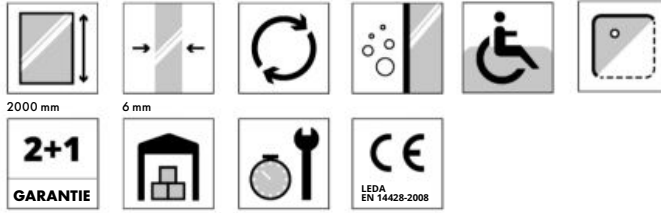

LES VITRAGES

STANDARD 3 FINITIONS

Vitrage transparent
Vitrage sérigraphié blanc
Vitrage sérigraphié noir

page 307

SUR-MESURE / 8 FINITIONS

Guide de choix

page 14

Exemples de vitrages

page 307

LES PROFILÉS

STANDARD ET SUR-MESURE / 2 FINITIONS

Argent brillant
Noir mat

page 307



Barre de stabilisation plafond noire
L13ST7105 (option)



Barre de stabilisation murale de série - noir

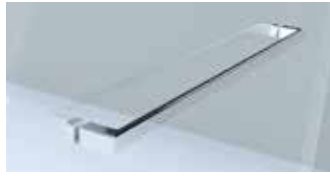

Barre porte-serviette 500 mm livrée de série



Profilé mural sans vis apparentes



Barre de stabilisation plafond L135T7103 (option)



Barre de stabilisation additionnelle (option)



Barre de stabilisation murale de série



FRISBEE

PAROIS DE DOUCHE



Espace de douche réalisé avec 2 parois FRISBEE

PAROI FIXE RÉVERSIBLE / POUR MONTAGE SEULE

ACCÈS LIBRE / MONTAGE EN ANGLE OU EN NICHE

Vitrage de sécurité 6 mm / hauteur 2000 mm

STANDARD

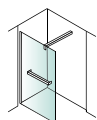

MODÈLE	ENCOMBREMENT MINI-MAXI	PROFILÉ ARGENT BRILLANT				PROFILÉ NOIR MAT	
		VITRAGE TRANSPARENT		VITRAGE SÉRIGRAPHIE VÉGÉTAL BLANC		VITRAGE SÉRIGRAPHIE VÉGÉTAL NOIR	
600	580 - 600	L13FR702133	470 €	L13FR702163	521 €	L13FR060655	521 €
700	680 - 700	L13FR702233	520 €	L13FR702263	578 €	L13FR070655	578 €
800	780 - 800	L13FR700133	570 €	L13FR700163	638 €	L13FR080655	638 €
900	890 - 900	L13FR700233	607 €	L13FR700263	675 €	L13FR090655	675 €
1000	980 - 1000	L13FR700333	659 €	L13FR700363	745 €	L13FR100655	745 €
1200	1180 - 1200	L13FR702333	696 €	L13FR702363	774 €	L13FR120655	774 €
1300	1280 - 1300	L13FR702633	716 €	L13FR702663	791 €	L13FR130655	791 €
1400	1380 - 1400	L13FR702433	743 €	L13FR702463	822 €	L13FR140655	822 €

- Profilé baguette en U, pour montage entre paroi et receveur : page 17
- Volet mobile universel, livré avec charnières, à fixer sur la paroi, sans perçage : page 17

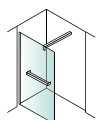

Espace de douche réalisé avec 2 parois FRISBEE

**SUR-MESURE**

DIM	HAUTEUR EN mm	LARGEUR EN mm	BASE CODE	PROFILÉS ARGENT BRILLANT		BASE CODE	PROFILÉS NOIR MAT	
				VITRAGE TRANSPARENT	VITRAGES SÉRIGRAPHIÉS		VITRAGE TRANSPARENT	VITRAGES SÉRIGRAPHIÉS
MINI	1400	300	L13FR8SM05..3	894 €	1001 €	L13FR8SM05..5	894 €	1 001 €
MAXI	2000	1400						

Barre de stabilisation fournie

Les parois fixes dont la largeur est inférieure à 700 sont livrées sans barre porte-serviette

CODES FINITIONS VITRAGES SUR-MESURE

TRANSPARENT	SÉRIGRAPHIÉ OPAQUE CENTRAL	DÉPOLI DÉGRADÉ	TEINTÉ GRIS	SÉRIGRAPHIÉ VÉGÉTAL BLANC	SÉRIGRAPHIÉ VÉGÉTAL NOIR	SÉRIGRAPHIÉ W15	SÉRIGRAPHIÉ MININGA	MIROIR MIRASTAR
3	11	9	0	6	6.5	21	61	8

- Barre porte-serviette fournie.

STABILISATIONS

- Barre de stabilisation murale fournie fixation sur verre, 1 200 mm recoupable.

Pour la création d'un espace de douche ouvert avec une paroi fixe supplémentaire montée à 90° (voir photo) prévoyez

une barre de stabilisation additionnelle, réf. L13ST7093 (long. 1000 mm) ou réf. L13ST7013 (long. 1200 mm) présentées page 16

Un élément de stabilisation mural ou plafond est obligatoire pour une paroi en retour d'une largeur ≥ 600 mm.

Pour une paroi en retour d'une largeur < 600 mm une équerre de stabilisation réf. L13DJ4560 est bien adaptée.

COMPOSEZ VOUS-MÊME VOTRE CODE PRODUIT : BASE CODE + CODE VITRAGE + CODE PROFILÉ

- EXEMPLE : paroi fixe largeur 860 mm vitrage sérigraphie végétal blanc, profilés argent brillant : L13FR8SM0563

JAZZ+

IMPLANTATIONS



CARACTÉRISTIQUES

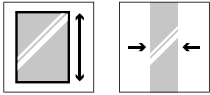

2000 mm

6 mm

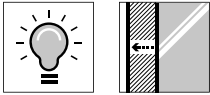
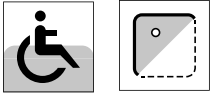
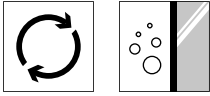

30 mm

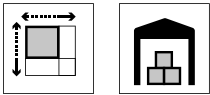

LES VITRAGES

STANDARD / 4 FINITIONS

- Vitrage transparent
- Vitrage dépoli dégradé
- Vitrage décor Minginga
- Vitrage sérigraphié clair

SUR-MESURE / 8 FINITIONS

Guide de choix

page 14

Exemples de vitrages

page 307

LES PROFILÉS

STANDARD ET SUR-MESURE / 4 FINITIONS

- Blanc
- Argent Mat
- Argent Brillant
- Noir Mat

page 307



PAROI
ÉVOLUTIVE
VERS LA DOUCHE
SEMI-FERMÉE
OU FERMÉE



Panneau mobile miroir (option)



Barre de stabilisation murale fixation sur verre fournie de série



Barre de stabilisation avec patère rétractable, fixation sur le profilé (option)



Barre de stabilisation supplémentaire fixation sur verre (option)



Barre de stabilisation avec patère rétractable, fixation sur le profilé (option)



Barre de stabilisation plafond, fixation dans le profilé (option)

JAZZ+

PAROI FIXE RÉVERSIBLE / POUR MONTAGE SEULE OU AVEC PAROI MOBILE CI-DESSOUS

MONTAGE EN ANGLE, EN NICHE OU EN MILIEU DE MUR

Vitrage de sécurité 6 mm / hauteur 2000 mm

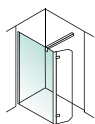
**STANDARD**

MODÈLE	ENCOMBREMENT MINI-MAXI	BASE CODE	PROFILÉS BLANC			PROFILÉS ARGENT MAT			PROFILÉS ARGENT BRILLANT		PROFILÉS NOIR MAT		
			VITRAGE TRANS- PARENT	VITRAGE SÉRIGRA- PHIÉ	VITRAGE DÉPOLI DÉGRADÉ	VITRAGE TRANS- PARENT	VITRAGE SÉRIGRA- PHIÉ	VITRAGE DÉPOLI DÉGRADÉ	VITRAGE TRANS- PARENT	VITRAGE DÉPOLI DÉGRADÉ	VITRAGE TRANS- PARENT	VITRAGE DÉPOLI DÉGRADÉ	VITRAGE MININGA
			31	11	91	30	10	90	33	93	35	95	65
500	500 - 530	L13JPW050..	455 €	455 €	479 €	455 €	455 €	479 €	534 €	560 €	534 €	560 €	560 €
700	685 - 715	L13JPW070..	479 €	479 €	514 €	479 €	479 €	514 €	555 €	596 €	555 €	596 €	596 €
800	785 - 815	L13JPW080..	507 €	507 €	542 €	507 €	507 €	542 €	587 €	628 €	587 €	628 €	628 €
900	885 - 915	L13JPW090..	549 €	549 €	585 €	549 €	549 €	585 €	634 €	682 €	634 €	682 €	682 €
1000	985 - 1015	L13JPW100..	591 €	591 €	622 €	591 €	591 €	622 €	681 €	735 €	681 €	735 €	735 €
1200	1185 - 1215	L13JPW120..	626 €	626 €	673 €	626 €	626 €	673 €	729 €	789 €	729 €	789 €	789 €
1400	1385 - 1415	L13JPW140..	663 €	663 €	721 €	663 €	663 €	721 €	800 €	839 €	800 €	839 €	839 €

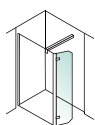
PAROI MOBILE RÉVERSIBLE / POUR MONTAGE AVEC PAROI FIXE CI-DESSUS**STANDARD**

LARGEUR	BASE CODE	VITRAGE			
		TRANSPARENT	SÉRIGRAPHIÉ	DÉPOLI DÉGRADÉ	MIROIR MIRASTAR
		3	1	9	8
250	L13JPM025.	365 €	365 €	394 €	498 €
400	L13JPM040.	406 €	406 €	444 €	542 €

PAROI FIXE RÉVERSIBLE / POUR MONTAGE SEULE OU AVEC PAROI MOBILE CI-DESSOUS

MONTAGE EN ANGLE, EN NICHE OU EN MILIEU DE MUR

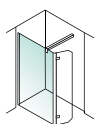
SUR-MESURE

LARGEURS	HAUTEUR MINI - MAXI	BASE CODE	VITRAGE TRANS- PARENT	PROFILÉS				VITRAGES SÉRIGRA- PHIÉS	PROFILÉS			
				BLANC	ARGENT MAT	ARGENT BRILLANT	NOIR MAT		BLANC	ARGENT MAT	ARGENT BRILLANT	NOIR MAT
				1	0	3	5		1	0	3	5
300 - 400	500 à 2000 mm	L13JAW21SM..		374 €		442 €		556 €		623 €		
401 - 700				415 €		491 €		597 €		672 €		
701 - 900				500 €		591 €		683 €		774 €		
901 - 1200				586 €		692 €		769 €		873 €		
1201 - 1400				628 €		741 €		809 €		923 €		
1401 - 1600				782 €		923 €		964 €		1105 €		

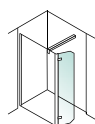
PAROI MOBILE RÉVERSIBLE / POUR MONTAGE AVEC PAROI FIXE CI-DESSUS**SUR-MESURE**

LARGEUR	HAUTEUR MINI - MAXI	BASE CODE	VITRAGE TRANSPARENT	VITRAGES SUR-MESURE
250-500	500-2000	L13JA98DS.	486 €	678 €

CODES FINITIONS VITRAGES SUR-MESURE

TRANSPARENT	SÉRIGRAPHIÉ OPAQUE CENTRAL	DÉPOLI DÉGRADÉ	TEINTÉ GRIS	SÉRIGRAPHIÉ VÉGÉTAL BLANC	SÉRIGRAPHIÉ VÉGÉTAL NOIR	SÉRIGRAPHIÉ W15	SÉRIGRAPHIÉ MININGA	MIROIR MIRASTAR
3	11	9	0	6	65	21	61	8

- Barre de stabilisation murale fixation sur verre finition argent brillant long. 1 200 mm (recoupable) est fournie pour les parois standard à partir de 700 mm. Équerre d'angle finition argent brillant long. 570 mm est fournie de série pour la paroi fixe standard de 500 mm.
- POUR UN MONTAGE EN MILIEU DE MUR : PRÉVOIR UNE BARRE DE STABILISATION SUPPLÉMENTAIRE.
- JAZZ+ est une GAMME ÉVOLUTIVE. Pour transformer ou compléter votre installation initiale le choix de stabilisations et de profilés spéciaux compatibles est présenté page 41. Un élément de stabilisation mural ou plafond est obligatoire pour une paroi ≥ 600 mm.
- Lors de votre commande sur-mesure en plus du code produit précisez la hauteur et la largeur de votre paroi fixe, par exemple : H: 1900 x L: 1260 mm.
- Les éléments de stabilisation ne sont pas fournis pour les parois sur-mesure. Le choix de stabilisations pour une réalisation en sur-mesure est présenté page 41.
- Forfait découpe verre : 100 € HT (Coupe en biais ou encoche)
- Profilé baguette en U, pour montage entre paroi et receveur : page 17

COMPOSEZ VOUS-MÊME VOTRE CODE PRODUIT : base code + code vitrage avec code profilé

- EXEMPLE CODE pour une paroi modèle 1200 mm, vitrage transparent, profilés blancs : L13JPW12031

ÉLÉMENTS COMPLÉMENTAIRES

BARRES DE STABILISATION JAZZ+



BARRE DE STABILISATION MURALE UNIVERSELLE DOUCHE OUVERTE / Fixation sur le verre de la paroi

1200 MM RECOUPABLE		1500 MM RECOUPABLE	
ARGENT BRILLANT	NOIR MAT	ARGENT BRILLANT	NOIR MAT
L13ST7053 108 €	L13ST7055 108 €	L13ST7043 141 €	L13ST7065 141 €



BARRE DE STABILISATION ADDITIONNELLE DOUCHE OUVERTE / Fixation sur le verre de la paroi et sur la barre murale principale / Permet de stabiliser une paroi fixe en retour. Obligatoire pour une paroi JAZZ+ \geq 800 mm.

1000 MM RECOUPABLE		1200 MM RECOUPABLE	
ARGENT BRILLANT	ARGENT BRILLANT	NOIR MAT	
L13ST7093 85 €	L13ST7013 90 €	L13ST7015 89 €	



ÉQUERRE D'ANGLE long. 570 mm / Fixation sur le verre de la paroi fixe / Permet de stabiliser une paroi fixe seule au mur. UNIQUEMENT pour paroi fixe $<$ 600 mm.

ARGENT BRILLANT
L13DJ4560 49 €

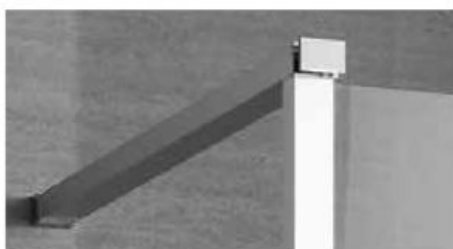

BARRE DE STABILISATION MURALE JAZZ+ DOUCHE OUVERTE avec patère rétractable en bout de barre. Fixation sur le profilé de la paroi / Permet de stabiliser une paroi fixe seule au mur. Pièce de fixation murale et la patère retractable en finition Argent brillant quelle que soit la finition de la barre. Un élément de stabilisation est obligatoire pour une paroi JAZZ+ \geq 800 mm.

1200 MM RECOUPABLE (SECTION 50X35 MM)			
BLANC	ARGENT MAT	ARGENT BRILLANT	NOIR MAT
L13JA9121 122 €	L13JA9120 122 €	L13JA11233 144 €	L13JA9125 144 €

1500 MM RECOUPABLE (SECTION 50X35 MM)			
BLANC	ARGENT MAT	ARGENT BRILLANT	NOIR MAT
L13JA9SM1 163 €	L13JA9SM0 163 €	L13JA1SM33 188 €	L13JA8SM5 188 €

*Jusqu'à épaissement du stock



BARRE DE STABILISATION PLAFOND JAZZ+ DOUCHE OUVERTE
Fixation dans le profilé de la paroi / Permet de stabiliser une paroi fixe seule au plafond. Un élément de stabilisation est obligatoire pour une paroi JAZZ+ \geq 800 mm. Hauteur plafond MAXI : 3 m, peut se recouper en biais pour fixation sous-pente.

1900 MM RECOUPABLE			
BLANC	ARGENT MAT	ARGENT BRILLANT	NOIR MAT
L13JA9601 106 €	L13JA9600 106 €	L13JA16033 130 €	L13JA9605 130 €

PROFILÉS SPÉCIAUX JAZZ+



PROFILÉ DE MONTAGE À 90°
Permet le montage en angle à 90° d'une porte et d'une paroi fixe sur-mesure ou de 2 parois fixes DOUCHE OUVERTE sur-mesure.



PROFILÉ DE MONTAGE À 90° / SUR MURET
Permet le montage en angle à 90° d'une porte et d'une paroi fixe sur-mesure ou de 2 parois fixes DOUCHE OUVERTE sur-mesure de hauteurs différentes.



PROFILÉ DE MONTAGE EN ALIGNEMENT
Permet le montage en ligne d'une porte et d'une paroi fixe DOUCHE FERMÉE ou de 2 parois fixes DOUCHE OUVERTE.

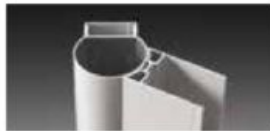

PROFILÉ MURAL ORIENTABLE
Permet le montage, en biais, d'une paroi fixe seule sur un mur de 0 à 180°.
Permet le montage d'une porte, en biais, entre 2 murs de 0 à 180°.

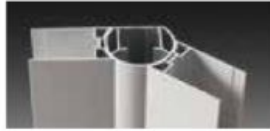

PROFILÉ DE LIAISON ORIENTABLE
Permet le montage, en biais, d'une paroi fixe et d'une porte ou de 2 parois fixes DOUCHE OUVERTE jusqu'à 180°.

LONGUEUR SUR-MESURE			
BLANC	ARGENT MAT	ARGENT BRILLANT	NOIR MAT
L13JA9DS51 104 €	L13JA9DS50 104 €	L13JA9DS53 123 €	L13JA9DS55 123 €

LONGUEUR SUR-MESURE			
BLANC	ARGENT MAT	ARGENT BRILLANT	NOIR MAT
L13JA9DS81 104 €	L13JA9DS80 104 €	L13JA9DS83 123 €	L13JA9DS85 123 €

LONGUEUR SUR-MESURE			
BLANC	ARGENT MAT	ARGENT BRILLANT	NOIR MAT
L13JA9DS01 104 €	L13JA9DS00 104 €	L13JA9DS03 123 €	L13JA9DS05 123 €

LONGUEUR SUR-MESURE			
BLANC	ARGENT MAT	ARGENT BRILLANT	NOIR MAT
L13JA9DS11 125 €	L13JA9DS10 125 €	L13JA9DS13 149 €	L13JA9DS15 149 €

LONGUEUR SUR-MESURE			
BLANC	ARGENT MAT	ARGENT BRILLANT	NOIR MAT
L13JA9DS21 125 €	L13JA9DS20 125 €	L13JA9DS23 149 €	L13JA9DS25 149 €

LA MODULARITÉ JAZZ+

Vous avez installé une douche ouverte Jazz+, mais vous n'êtes pas satisfait de votre choix. La particularité **UNIQUE** de la Gamme Jazz+ vous permet d'envisager au moins 3 solutions alternatives en utilisant la paroi déjà installée...

SOLUTION 1.

MONTAGE PAROI
AVEC UNE PAROI MOBILE

- Se fixe directement sur le profilé de la paroi fixe.
- 2 dimensions disponibles = Largeur 25 et 40cm.
- 4 types de verre (Transparent, Sérigraphié, Dépoli Dégradé et Miroir) épaisseur verre 6mm.
- Existe en Sur-mesure



2 possibilités de pose pour la Paroi mobile

Montage en bout
de la paroi fixe

Montage
perpendiculaire
à la paroi fixe

SOLUTION 2.

VOUS VOULEZ FERMER
VOTRE DOUCHE OUVERTE JAZZ

Toutes les Portes accès de face de la Gamme JAZZ+ s'adaptent sur la Paroi Fixe Douche Ouverte.

- Avec un profilé à 90° (A):
- 4 couleurs de profilés: Blanc, Argent Mat, Argent Brillant et Noir Mat. Hauteur 2000 mm.
- Une Porte standard (B):
- Hauteur 2000 mm.
- 4 couleurs de profilés Blanc, Argent Mat, Argent Brillant et Noir Mat.
- 3 types de verre (Transparent, Sérigraphié et Dépoli Dégradé). Épaisseur verre 6mm.
- Possibilité de sur-mesure en fonction de vos dimensions.

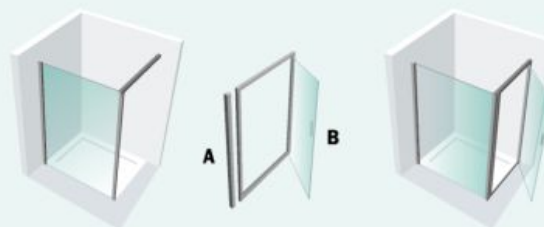

SOLUTION 3.

VOUS VOULEZ FERMER
VOTRE DOUCHE OUVERTE JAZZ+

Toutes les Portes accès de face de la Gamme JAZZ+ s'adaptent sur la Paroi Fixe Douche Ouverte.

- Avec un profilé de montage en alignement (A):
- 4 couleurs de profilés: Blanc, Argent Mat, Argent Brillant et Noir Mat
- Hauteur 2000 mm.
- Une Porte standard (B):
- Hauteur 2000 mm.
- 4 couleurs de profilés Blanc, Argent Mat, Argent Brillant et Noir Mat.
- 3 types de verre (Transparent, Sérigraphié et Dépoli Dégradé). Épaisseur verre 6mm.
- Possibilité de sur-mesure en fonction de vos dimensions.

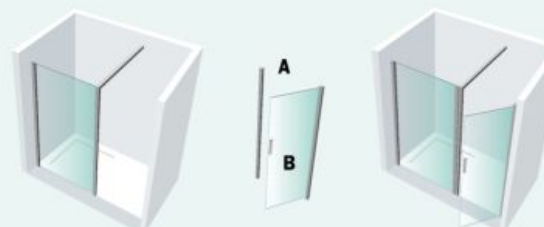

MONTAGE SPÉCIFIQUE «EN TABLEAU»

LE PROFILÉ MURAL JAZZ+ PERMET LE MONTAGE SPÉCIFIQUE EN PROLONGEMENT DE LA CLOISON.



EXEMPLES DE DIFFÉRENTS MONTAGES DE LA GAMME EN PRODUITS STANDARDS

MONTAGE EN ANGLE

B/ Paroi fixe Jazz+ Douche Ouverte : Page 40
D/ Barre de stabilisation murale OU plafond : Page 41
E/ Paroi fixe Jazz+ Douche Ouverte en retour : Page 40
F/ Équerre d'angle si E<800 mm : Page 41
 Sinon barre de stabilisation supplémentaire OU plafond (D) si E>800 mm : Page 41

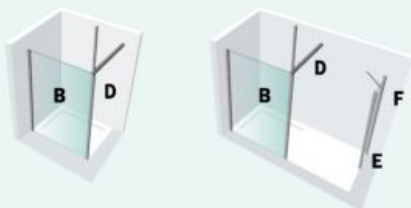

B/ Paroi fixe Jazz+ Douche Ouverte : Page 40
C/ Panneau Mobile Jazz+ Douche Ouverte : Page 40
D/ Barre de stabilisation murale OU plafond : Page 41
E/ Paroi fixe Jazz+ Douche Ouverte en retour : Page 40
F/ Équerre d'angle si E<800 mm : Page 41
 Sinon barre de stabilisation supplémentaire OU plafond (D) si E>800 mm : Page 41

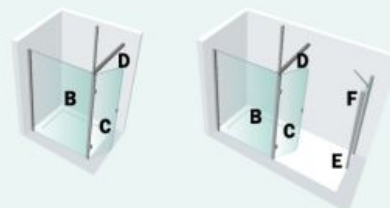

A/ Paroi fixe Jazz+ DF pour montage à 90°
 si A=70,75,80,90,100 ou 120 cm : Page 95
 Sinon nous consulter
B/ Paroi fixe Jazz+ Douche Ouverte : Page 40
D/ Une Barre de plafond : Page 41
E/ Paroi fixe Jazz+ Douche Ouverte en retour : Page 40
F/ Équerre d'angle si E<800 mm : Page 41
 Sinon barre de stabilisation supplémentaire OU plafond (D) si E>800 mm : Page 41

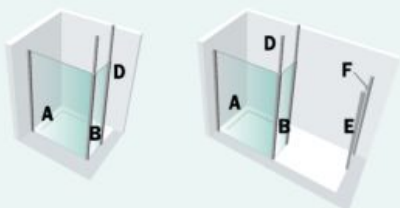

B/ Parois fixes Jazz+ Douche Ouverte : Page 40
D/ Barres de stabilisation plafond : Page 41

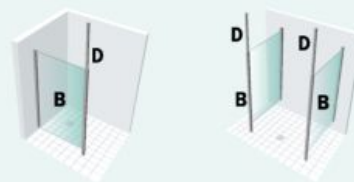

MONTAGE EN MILIEU DE MUR

A/ Paroi fixe Jazz+ DF pour montage à 90°
 si A=70,75,80,90,100 ou 120 cm : Page 95
 Sinon nous consulter
B/ Paroi fixe Jazz+ Douche Ouverte : Page 40
D/ Barre de stabilisation murale OU plafond : Page 41
E/ Paroi fixe Jazz+ Douche Ouverte en retour : Page 40
F/ Équerre d'angle si E<800 mm : Page 40
 Sinon barre de stabilisation supplémentaire OU plafond (D) si E>800 mm : Page 41

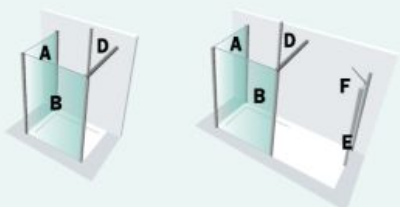

A/ Paroi fixe Jazz+ DF pour montage à 90°
 si A=70,75,80,90,100 ou 120 cm : Page 95
 Sinon nous consulter
B/ Paroi fixe Jazz Douche Ouverte : Page 40
C/ Panneau mobile Jazz+ Douche Ouverte : Page 40
D/ Barre de stabilisation murale OU plafond : Page 41
E/ Paroi fixe Jazz+ Douche Ouverte en retour : Page 40
F/ Équerre d'angle si E<800 mm : Page 41
 Sinon barre de stabilisation supplémentaire OU plafond (D) si E>800 mm : Page 41

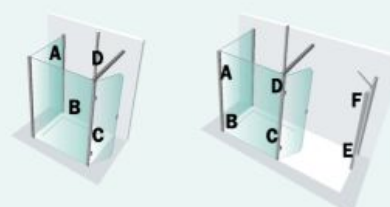

A/ Paroi fixe Jazz+ DF pour montage à 90°
 si A=70,75,80,90,100 ou 120 cm : Page 95
 Sinon nous consulter
B/ Paroi fixe Jazz+ Douche Ouverte : Page 40
D/ Barre de plafond : Page 41
E/ Paroi fixe Jazz+ Douche Ouverte en retour : Page 40
F/ Équerre d'angle si E<800 mm : Page 41
 Sinon barre de stabilisation supplémentaire OU plafond (D) si E>800 mm : Page 41

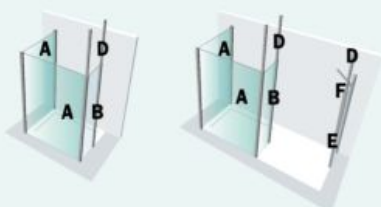

B/ Paroi fixe Jazz+ Douche Ouverte : Page 40
C/ 1 OU 2 panneaux mobiles Jazz+ Douche Ouverte : Page 40
D/ 2 barres de stabilisation murales OU plafond : Page 41

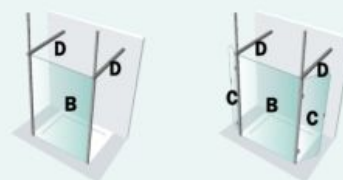

De nombreuses autres compositions sont envisageables, pour de plus amples renseignements, nous consulter.
 Pour tout complément d'information sur les éléments de stabilisation, voir page 41.
 Toutes les compositions peuvent également être réalisées en sur-mesure, nous consulter.

PRÉFACE AVEC PANNEAU MOBILE

PAROIS DE DOUCHE / OUVERTE

IMPLANTATIONS

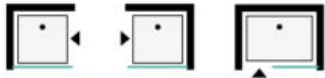

CARACTÉRISTIQUES



1950 mm
1980 mm*



6 mm



*Avec barre de stabilisation murale



Barre de stabilisation fixation sur verre fournie. Finition Argent brillant. Longueur 1200 mm. Recoupable



Panneau mobile pivotant à 270°. Pivot panneau mobile relevable à l'ouverture



Barre de stabilisation plafond L135T7103 (option)

LES VITRAGES

**STANDARD
2 FINITIONS**
Vitrage transparent
Vitrage sérigraphié

 page 307

**SUR-MESURE /
8 FINITIONS**
Guide de choix

 page 14

Exemples de vitrages

 page 307

LES PROFILÉS

**STANDARD
ET SUR-MESURE /
3 FINITIONS**

Blanc
Argent Satin
Argent Brillant

 page 307

AVANTAGES

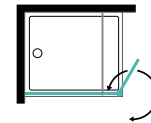

Panneau Mobile
Relevable à l'ouverture.
Pivotement à 270°

PAROI FIXE ET PANNEAU MOBILE / RÉVERSIBLE

ACCÈS LIBRE / MONTAGE EN ANGLE OU EN NICHE/PANNEAU MOBILE RELEVABLE À L'OUVERTURE

Vitrage de sécurité 6 mm / hauteur 1950 mm

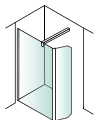

STANDARD				PROFILÉS					
MODÈLE	DIMENSION PAROI FIXE	DIMENSION PANNEAU MOBILE	RÉGLAGE PAROI FIXE DE -À	BLANC		ARGENT SATIN		ARGENT BRILLANT	
1035	700	335	677 - 687	L13PR512031	446 €	L13PR512030	446 €	L13PR512033	518 €
1135	800	335	777 - 787	L13PR502131	484 €	L13PR502130	484 €	L13PR502133	572 €
1235	900	335	877 - 887	L13PR502231	507 €	L13PR502230	507 €	L13PR502233	608 €
1335	1000	335	977 - 987	L13PR502331	538 €	L13PR502330	538 €	L13PR502333	623 €
1435	1100	335	1077 - 1087	L13PR512531	560 €	L13PR512530	560 €	L13PR512533	680 €
1535	1200	335	1177 - 1187	L13PR502431	578 €	L13PR502430	578 €	L13PR502433	676 €
1735	1400	335	1377 - 1387	L13PR505931	650 €	L13PR505930	650 €	L13PR505933	729 €
				L13PR512011		L13PR512010		L13PR512013	
1035	700	335	677 - 687	487 €	487 €	571 €			
1135	800	335	777 - 787	L13PR502111	535 €	L13PR502110	535 €	L13PR502113	628 €
1235	900	335	877 - 887	L13PR502211	564 €	L13PR502210	564 €	L13PR502213	668 €
1335	1000	335	977 - 987	L13PR502311	593 €	L13PR502310	593 €	L13PR502313	685 €
1435	1100	335	1077 - 1087	L13PR512511	617 €	L13PR512510	617 €	L13PR512513	703 €
1535	1200	335	1177 - 1187	L13PR502411	634 €	L13PR502410	634 €	L13PR502413	743 €
1735	1400	335	1377 - 1387	L13PR505911	714 €	L13PR505910	714 €	L13PR505913	801 €

- Barre de stabilisation murale recoupable, 1 200 mm, fournie.

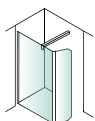

SUR-MESURE			BASE CODE	PROFILÉS BLANC		BASE CODE	PROFILÉ ARGENT SATIN		BASE CODE	PROFILÉ ARGENT BRILLANT	
DIM	HAUTEUR EN MM	LARGEUR EN MM		VITRAGE TRANSPARENT	VITRAGES SÉRIGRAPHIÉS		VITRAGE TRANSPARENT	VITRAGES SÉRIGRAPHIÉS		VITRAGE TRANSPARENT	VITRAGES SÉRIGRAPHIÉS
MINI	500	300	L13PR6SM01..1	824 €	948 €	L13PR6SM01..0	879 €	1012 €	L13PR6SM01..3	934 €	1074 €
MAXI	2200	1500									

- La hauteur du panneau mobile est identique à la hauteur choisie pour la paroi fixe Sur-Mesure
- La largeur du panneau mobile Sur-Mesure est de 335 mm uniquement
- Forfait découpe verre : 100 € (Coupe en biais ou encoche)
- Profilé baguette en U, pour montage entre paroi et receveur : page 17

ÉLÉMENTS COMPLÉMENTAIRES POUR LA CRÉATION DE VOTRE ESPACE DE DOUCHE / voir page 48/49

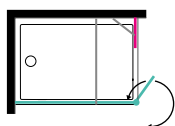

PAROI FIXE POUR MONTAGE EN RETOUR À 90° / RÉVERSIBLE STANDARD / SUR-MESURE

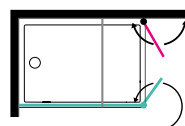

PAROI PIVOTANTE POUR MONTAGE EN RETOUR À 90° SUR-MESURE

CODES FINITIONS VITRAGES SUR-MESURE

TRANSPARENT	SÉRIGRAPHIÉ OPAQUE CENTRAL	DÉPOLI DÉGRADÉ	TEINTÉ GRIS	SÉRIGRAPHIÉ VÉGÉTAL BLANC	SÉRIGRAPHIÉ VÉGÉTAL NOIR	SÉRIGRAPHIÉ W15	SÉRIGRAPHIÉ MININGA	MIROIR MIRASTAR
3	11	9	0	6	65	21	61	8

COMPOSEZ VOUS-MÊME VOTRE CODE PRODUIT : BASE CODE + CODE VITRAGE + CODE PROFILÉ

- Exemple : paroi avec volet pivotant, largeur de la paroi fixe 940 mm vitrage sérigraphie mininga, profilés argent satin : L13PR6SM01610

PRÉFACE WALK IN

IMPLANTATIONS

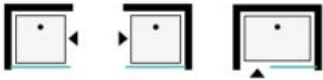

CARACTÉRISTIQUES



LES VITRAGES

STANDARD 2 FINITIONS

Vitrage sérigraphié
Vitrage transparent

page 307

SUR-MESURE / 8 FINITIONS

Guide de choix

page 14

Exemples de vitrages

page 307

LES PROFILÉS

STANDARD ET SUR-MESURE / 3 FINITIONS

Blanc
Argent Satin
Argent Brillant

page 307



AVANTAGE : Barre de stabilisation universelle – fixation murale ou plafond long. 1200 mm, recoupable, fournie de série. Embouts de fixation finition Argent brillant

Profilé mural sans vis apparentes

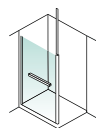
PAROI FIXE RÉVERSIBLE / POUR MONTAGE SEULEACCÈS LIBRE / MONTAGE EN ANGLE OU EN NICHE / STABILISATION FIXATION MURALE OU PLAFOND
1950 mm**STANDARD**

MODÈLE	ENCOMBREMENT MINI-MAXI	LARGEUR VITRAGE	BASE CODE	VITRAGE TRANSPARENT			VITRAGE SÉRIGRAPHIÉ		
				PROFILÉS BLANC	PROFILÉS ARGENT SATIN	PROFILÉS ARGENT BRILLANT	PROFILÉS BLANC	PROFILÉS ARGENT SATIN	PROFILÉS ARGENT BRILLANT
				31	30	33	11	10	13
800	780 - 800	744	L13PRW080..	433 €	433 €	499 €	476 €	476 €	545 €
900	880 - 900	844	L13PRW090..	451 €	451 €	515 €	498 €	498 €	566 €
1000	980 - 1000	944	L13PRW100..	466 €	466 €	537 €	512 €	512 €	592 €
1200	1180 - 1200	1144	L13PRW120..	515 €	515 €	592 €	566 €	566 €	622 €
1400	1380 - 1400	1344	L13PRW140..	553 €	553 €	623 €	608 €	608 €	668 €

- Barre de stabilisation recoupable, fixation murale ou plafond, long. 1200 mm, fournie.
- Profilé baguette en U, pour montage entre paroi et receveur : page 17

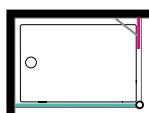
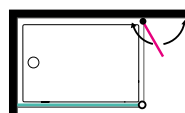
**ÉLÉMENTS COMPLÉMENTAIRES POUR LA CRÉATION
DE VOTRE ESPACE DE DOUCHE / voir page 48/49**PAROI FIXE POUR MONTAGE
EN RETOUR À 90° / RÉVERSIBLE
STANDARD / SUR-MESUREPAROI PIVOTANTE POUR MONTAGE
EN RETOUR À 90°
SUR-MESURE**COMPOSEZ VOUS-MÊME VOTRE CODE PRODUIT : base code + code vitrage avec code profilé**

- EXEMPLE CODE pour une paroi modèle 1000 mm, vitrage transparent, Profilés argent brillant : L13PRW10033

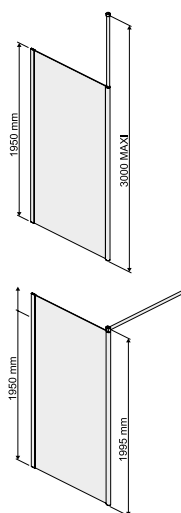

PRÉFACE

ÉLÉMENTS COMPLÉMENTAIRES POUR LA CRÉATION DE VOTRE ESPACE DE DOUCHE



PAROI FIXE POUR MONTAGE EN RETOUR À 90° / RÉVERSIBLE

MONTAGE EN RETOUR À 90° POUR CRÉER UN ESPACE DE DOUCHE SEMI-FERMÉ

1. MONTAGE EN RETOUR À 90° AVEC UNE PAROI PRÉFACE AVEC VOLET MOBILE

2. MONTAGE EN RETOUR À 90° AVEC UNE PAROI PRÉFACE WALK IN

Vitrage de sécurité 6 mm / hauteur 1950 mm

DIMENSION PAROI FIXE	STANDARD					
	VITRAGE TRANSPARENT					
	PROFILÉS BLANC		PROFILÉS ARGENT SATIN		PROFILÉS ARGENT BRILLANT	
200	L13PR502531	211 €	L13PR502530	211 €	L13PR502533	221 €
300	L13PR502631	233 €	L13PR502630	233 €	L13PR502633	250 €
400	L13PR502731	259 €	L13PR502730	259 €	L13PR502733	276 €
500	L13PR502831	286 €	L13PR502830	286 €	L13PR502833	299 €

- Équerre de stabilisation fournie.

DIM	HAUTEUR EN mm	LARGEUR EN mm	SUR-MESURE								
			BASE CODE	PROFILÉS BLANC		BASE CODE	PROFILÉ ARGENT SATIN		BASE CODE	PROFILÉ ARGENT BRILLANT	
				VITRAGE TRANSPARENT	VITRAGES SÉRIGRAPHIÉS		VITRAGE TRANSPARENT	VITRAGES SÉRIGRAPHIÉS		VITRAGE TRANSPARENT	VITRAGES SÉRIGRAPHIÉS
MINI	500	250	L13PR6SM05..1	369 €	424 €	L13PR6SM05..0	424 €	480 €	L13PR6SM05..3	480 €	552 €
MAXI	2200	1500									

- Équerre de stabilisation fournie pour les largeurs < à 600 mm. Une barre de stabilisation long. 1200 mm, recoupable fournie pour les largeurs > 600 mm.
- Forfait découpe verre : 100 € (en biais ou en encoche)

CODES FINITIONS VITRAGES SUR-MESURE									
TRANSPARENT	SÉRIGRAPHIÉ OPAQUE CENTRAL	DÉPOLI DÉGRADÉ	TEINTÉ GRIS	SÉRIGRAPHIÉ VÉGÉTAL BLANC	SÉRIGRAPHIÉ VÉGÉTAL NOIR	SÉRIGRAPHIÉ W15	SÉRIGRAPHIÉ MININGA	MIROIR MIRASTAR	
3	11	9	0	6	65	21	61	8	

COMPOSEZ VOUS-MÊME VOTRE CODE PRODUIT : BASE CODE + CODE VITRAGE + CODE PROFILÉ

- EXEMPLE : paroi fixe à 90° larg. 450 mm vitrage sérigraphié opaque central, profilés argent brillant : L13PR6SM05113

**VOLET MOBILE INDÉPENDANT / RÉVERSIBLE**

AVEC POIGNÉE / PIVOT RELEVABLE À L'OUVERTURE / PIVOTEMENT À 180°

1. MONTAGE EN RETOUR À 90° AVEC UNE PAROI PRÉFACE AVEC VOLET MOBILE

2. MONTAGE EN RETOUR À 90° AVEC UNE PAROI PRÉFACE WALK IN

3. MONTAGE EN NICHE SEULE

Vitrage de sécurité 6 mm

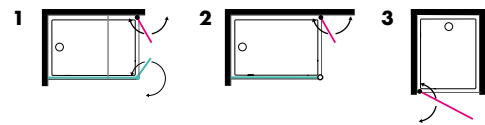
**SUR-MESURE**

DIM	HAUTEUR EN mm	LARGEUR EN mm	BASE CODE	PROFILÉS BLANC		BASE CODE	PROFILÉ ARGENT SATIN		BASE CODE	PROFILÉ ARGENT BRILLANT	
				VITRAGE TRANSPARENT	VITRAGES SÉRIGRAPHIÉS		VITRAGE TRANSPARENT	VITRAGES SÉRIGRAPHIÉS		VITRAGE TRANSPARENT	VITRAGES SÉRIGRAPHIÉS
MINI	500	300	L13PR6SM00..1	482 €	555 €	L13PR6SM00..0	537 €	618 €	L13PR6SM00..3	592 €	682 €
MAXI	2200	1000									

- Forfait découpe verre : 100 € (en biais ou en encoche) côté poignée UNIQUEMENT.

CODES FINITIONS VITRAGES SUR-MESURE

TRANSPARENT	SÉRIGRAPHIÉ OPAQUE CENTRAL	DÉPOLI DÉGRADÉ	TEINTÉ GRIS	SÉRIGRAPHIÉ VÉGÉTAL BLANC	SÉRIGRAPHIÉ VÉGÉTAL NOIR	SÉRIGRAPHIÉ W15	SÉRIGRAPHIÉ MININGA	MIROIR MIRASTAR
3	11	9	0	6	65	21	61	8

COMPOSEZ VOUS-MÊME VOTRE CODE PRODUIT : BASE CODE + CODE VITRAGE + CODE PROFILÉ

- Exemple : paroi pivotante 740 mm vitrage sérigraphie mininga, profilés argent satin: L13PR6SM00610

OPEN 2

IMPLANTATIONS

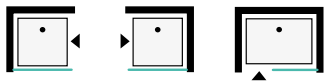

CARACTÉRISTIQUES

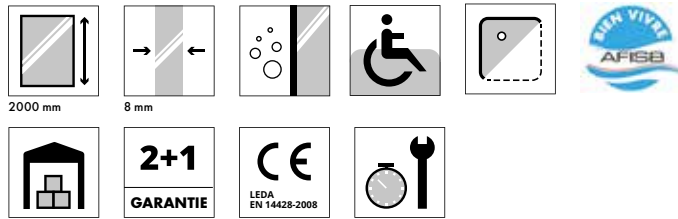

LES VITRAGES

STANDARD / 3 FINITIONS
 Vitrage transparent
 Vitrage sérigraphié
 Vitrage teinté gris

page 307

SUR-MESURE / 8 FINITIONS
 Guide de choix

page 14

Exemples de vitrages

page 307

IMPRESSION NUMÉRIQUE PERSONNALISÉE

page 54



Barre de stabilisation avec patère porte-serviette fournie de série



Profils mural sans vis apparentes



Barre de stabilisation plafond L13S7103 (option)

LES PROFILÉS

STANDARD et SUR-MESURE / 1 FINITION
 Argent Brillant

page 307



OPEN 2



paroi OPEN 2
receveur YAGO blanc
baignoire FRISBEE ovale indépendante

OPEN 2

PAROIS DE DOUCHE / OUVERTE



PAROI FIXE RÉVERSIBLE / POUR MONTAGE SEULE

ACCÈS LIBRE / MONTAGE EN ANGLE OU EN NICHE

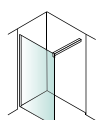

STANDARD		OPEN 2 / HAUTEUR 2000 mm					
MODÈLE	ENCOMBREMENT MINI-MAXI	PROFILÉ ARGENT BRILLANT					
		VITRAGE TRANSPARENT		VITRAGE SÉRIGRAPHIÉ		VITRAGE TEINTÉ GRIS	
700	680 - 700	L13OP70733	359 €	L13OP70713	406 €	L13OP70703	423 €
800	780 - 800	L13OP60833	366 €	L13OP60813	416 €	L13OP70803	433 €
900	880 - 900	L13OP60933	393 €	L13OP60913	450 €	L13OP70903	467 €
1000	980 - 1000	L13OP61033	410 €	L13OP61013	461 €	L13OP71003	489 €
1100	1080 - 1100	L13OP61133	432 €	L13OP61113	489 €	L13OP71103	519 €
1200	1180 - 1200	L13OP61233	438 €	L13OP61213	496 €	L13OP71203	525 €
1300	1280 - 1300	L13OP81333	465 €	L13OP81313	525 €	L13OP81303	551 €
1400	1380 - 1400	L13OP61433	480 €	L13OP61413	544 €	L13OP71403	570 €
1500	1480 - 1500	L13OP71533	531 €	-	-	L13OP71503	585 €
1600	1580 - 1600	L13OP71633	584 €	-	-	L13OP71603	639 €

- Barre de stabilisation murale fixation sur verre fournie. Long 1200 mm recoupable.
- Profilé bague en U, pour montage entre paroi et receveur : page 17
- Volet mobile universel, livré avec charnières, à fixer sur la paroi, sans perçage : page 17

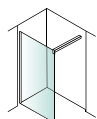

SUR-MESURE				PROFILÉ ARGENT BRILLANT	
DIM	HAUTEUR EN mm	LARGEUR EN mm	BASE CODE	VITRAGE TRANSPARENT	VITRAGE SÉRIGRAPHIÉ
MINI	500	600		L13OPSM0..3	659 €
MAXI	2250	1200			

- Barre de stabilisation murale fixation sur verre fournie. Long 1 200 mm recoupable.

CODES FINITIONS VITRAGES SUR-MESURE

TRANSPARENT 3	SÉRIGRAPHIÉ OPAQUE CENTRAL 11	DÉPOLI DÉGRADÉ 9	TEINTÉ GRIS 0	SÉRIGRAPHIÉ VÉGÉTAL BLANC 6	SÉRIGRAPHIÉ VÉGÉTAL NOIR 65	SÉRIGRAPHIÉ W15 21	SÉRIGRAPHIÉ MININGA 61	MIROIR MIRASTAR 8
------------------	----------------------------------	---------------------	------------------	--------------------------------	--------------------------------	-----------------------	---------------------------	----------------------

COMPOSEZ VOUS-MÊME VOTRE CODE PRODUIT : BASE CODE + CODE VITRAGE + CODE PROFILÉ

- EXEMPLE : paroi fixe largeur 1020 mm vitrage sérigraphie végétal noir, profilés argent brillant : L13OPSM653

OPEN XL

HAUTEUR 225 cm
VITRAGE 8 mm
Solution pour le respect de la nouvelle norme
ESPACE SÉCURISÉ
Norme Électrique NF C 15-100/A5

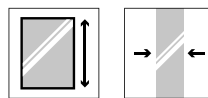
**CARACTÉRISTIQUES**

2250 mm

8 mm

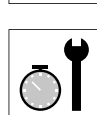
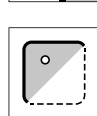
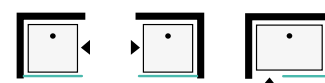
**IMPLANTATIONS****LES VITRAGES**

**STANDARD /
1 FINITION**

Vitrage transparent

page 307

LES PROFILÉS

**STANDARD /
1 FINITION**

Argent Brillant

page 307



Barre de stabilisation avec patère
porte-serviette fournie de série



Profils mural sans vis apparentes



Barre de stabilisation plafond L13S17103
(option)

PAROI FIXE RÉVERSIBLE / POUR MONTAGE SEULE
ACCÈS LIBRE / MONTAGE EN ANGLE OU EN NICHE

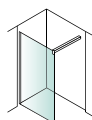
**STANDARD****OPEN XL / HAUTEUR 2250 mm**

MODÈLE	ENCOMBREMENT MINI-MAXI	PROFILÉ ARGENT BRILLANT VITRAGE TRANSPARENT	
800	780 - 800	L13OPW08033	479 €
900	880 - 900	L13OPW09033	505 €
1000	980 - 1000	L13OPW10033	536 €
1200	1180 - 1200	L13OPW12033	592 €

- Barre de stabilisation murale fixation sur verre fournie. Long 1200 mm recoupable.
- Profilé baguette en U, pour montage entre paroi et receveur : page 17

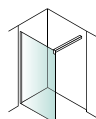
SUR-MESURE

DIM	HAUTEUR EN mm	LARGEUR EN mm	BASE CODE	PROFILÉ ARGENT BRILLANT	
				VITRAGE TRANSPARENT	VITRAGE SÉRIGRAPHIÉ
MINI	500	600	L13OPSM0..3	659 €	790 €
MAXI	2250	1200			

- Barre de stabilisation murale fixation sur verre fournie. Long 1 200 mm recoupable.

CODES FINITIONS VITRAGES SUR-MESURE

TRANSPARENT	SÉRIGRAPHIÉ OPAQUE CENTRAL	DÉPOLI DÉGRADÉ	TEINTÉ GRIS	SÉRIGRAPHIÉ VÉGÉTAL BLANC	SÉRIGRAPHIÉ VÉGÉTAL NOIR	SÉRIGRAPHIÉ W15	SÉRIGRAPHIÉ MININGA	MIROIR MIRASTAR
3	11	9	0	6	65	21	61	8

COMPOSEZ VOUS-MÊME VOTRE CODE PRODUIT : BASE CODE + CODE VITRAGE + CODE PROFILÉ

- EXEMPLE : paroi fixe largeur 1020 mm vitrage sérigraphie végétal noir, profilés argent brillant : L13OPSM653

Solution personnalisée sur-mesure en sérigraphie numérique

OPEN 2 PAROI WALK-IN

Vous rêvez d'une douche unique ?
LEDA la fera pour vous !

AVANTAGES

Paroi douche walk-in / vitrage de sécurité / verre épaisseur 8 mm / traitement Glass Protect
 Profilé mural sans vis apparentes / finition argent brillant
 Barre de stabilisation murale avec patère en bout de barre fournie / L. 1200 mm recoupable / finition argent brillant

ASTUCE !

Profitez de la hauteur 225 cm pour créer dans votre salle de bains ou dans d'autres pièces de la maison des séparations décoratives conformes à la norme électrique **ESPACE SÉCURISÉ NF C 15-100/A5**

POSSIBILITÉS DE PERSONNALISATION SUR-MESURE

1

Choix d'images dans la bibliothèque LEDA
 5 visuels au choix dans la banque d'images calibrées de la bibliothèque LEDA. L'image sélectionnée sera adaptée aux dimensions de votre paroi douche ouverte.

2

Choix d'images dans la banque d'images en ligne
 Shutterstock : <https://www.shutterstock.com>

Sélectionnez une image de votre choix parmi plus de 300 500 000 images disponibles sur le site !
 Communiquez-nous sa référence Shutterstock ainsi que la dimension de votre paroi de douche OPEN 2 sur-mesure.

Nous nous occupons de tout !



PAROI FIXE POUR MONTAGE SEULE EN ANGLE OU EN NICHE

Choix : bibliothèque LEDA

SUR-MESURE

1

DIMENSION	HAUTEUR EN mm	LARGEUR EN mm	PROFILÉS ARGENT BRILLANT				
			VISUEL A	VISUEL B	VISUEL C	VISUEL D	VISUEL E
Mini	500	300	L13OPSM03A	L13OPSM03B	L13OPSM03C	L13OPSM03D	L13OPSM03E
Maxi	2250	1200	1020 €				

PAROI FIXE POUR MONTAGE SEULE EN ANGLE OU EN NICHE

Choix : banque d'images en ligne Shutterstock

SUR-MESURE

2

DIMENSION	HAUTEUR EN mm	LARGEUR EN mm	PROFILÉS ARGENT BRILLANT
Mini	500	300	L13OPSM00
Maxi	2250	1200	1240 €

Cette solution nécessite la vérification de la compatibilité de la proportion de l'image par rapport aux dimensions de la paroi souhaitée.

Votre image imprimée sur-mesure selon l'un des schémas ci-dessous, sera visible sur les 2 faces du verre :

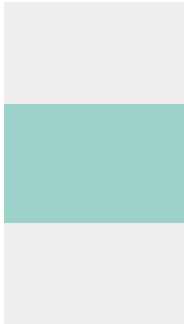

1
Image cadrée

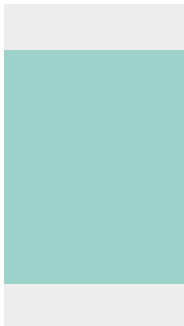

3
Image cadrée

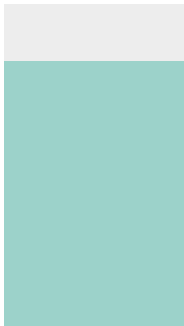

2
Image cadrée

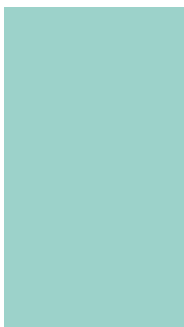

4
Image sur toute la surface du verre



TYXO

PAROIS DE DOUCHE / OUVERTE

IMPLANTATIONS

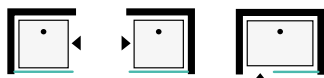

LES VITRAGES

STANDARD / 2 FINITIONS

Vitrage transparent
Vitrage sérigraphié

page 307

LES PROFILÉS

STANDARD / 4 FINITIONS

Blanc
Argent Mat
Argent Brillant
Graphite Mat

page 307

CARACTÉRISTIQUES

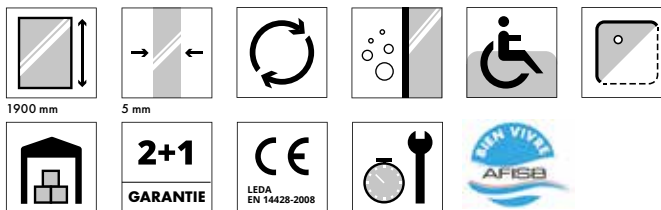

Barre de stabilisation plafond L13ST7103 (option)



Barre de stabilisation

PAROI FIXE RÉVERSIBLE / POUR MONTAGE SEULE

ACCÈS LIBRE / MONTAGE EN ANGLE OU EN NICHE

Vitrage de sécurité 5 mm / hauteur 1900 mm

MODÈLE	ENCOMBREMENT MINI-MAXI	BASE CODE	PROFILÉS BLANC		PROFILÉS ARGENT MAT		PROFILÉS ARGENT BRILLANT	
			VITRAGE TRANSPARENT	VITRAGE SÉRIGRAPHIÉ	VITRAGE TRANSPARENT	VITRAGE SÉRIGRAPHIÉ	VITRAGE TRANSPARENT	VITRAGE SÉRIGRAPHIÉ
			31	11	30	10	33	13
700	683 - 700	L13TX6W070..	271 €	309 €	281 €	301 €	281 €	321 €
750	733 - 750	L13TX6W075..	281 €	321 €	291 €	301 €	291 €	332 €
800	783 - 800	L13TX6W080..	309 €	351 €	320 €	364 €	320 €	364 €
900	883 - 900	L13TX6W090..	328 €	377 €	341 €	388 €	341 €	388 €
1000	983 - 1000	L13TX6W100..	349 €	397 €	365 €	406 €	365 €	414 €
1100	1083 - 1100	L13TX6W110..	361 €	409 €	377 €	427 €	377 €	427 €
1200	1183 - 1200	L13TX6W120..	371 €	423 €	385 €	431 €	385 €	439 €
1400	1383 - 1400	L13TX6W140..	415 €	471 €	430 €	489 €	430 €	489 €

• Barre de stabilisation murale fixation sur verre fournie. Long 1200 mm recoupable

COMPOSEZ VOUS-MÊME VOTRE CODE PRODUIT : base code + code vitrage avec code profilé

• EXEMPLE CODE pour une paroi modèle 1200 mm, vitrage transparent, profilés blancs : L13TX6W12031

ATOUT 3

IMPLANTATIONS

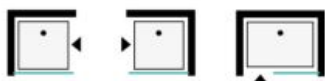

CARACTÉRISTIQUES



1900 mm
1915 mm*
*Avec barre de stabilisation murale

AVANTAGE

Barre de stabilisation universelle
- fixation murale ou plafond long.1200 mm,
récoupable, FOURNIE.

LES VITRAGES

**STANDARD /
2 FINITIONS**
Vitrage transparent
Vitrage sérigraphié

page 307

LES PROFILÉS

**STANDARD /
2 FINITIONS**
Blanc
Argent brillant

page 307



PAROI FIXE RÉVERSIBLE / POUR MONTAGE SEULE

MONTAGE EN ANGLE OU EN NICHE / STABILISATION FIXATION MURALE OU PLAFOND

Vitrage de sécurité 4 mm / hauteur 1900 mm



STANDARD

MODÈLE	ENCOMBREMENT TOTAL MINI-MAXI	PROFILÉS BLANC				PROFILÉS ARGENT BRILLANT	
		VITRAGE TRANSPARENT		VITRAGE SÉRIGRAPHIÉ		VITRAGE TRANSPARENT	
800	780 - 800	L13ATW08031	303 €	L13ATW08011	303 €	L13ATW08033	303 €
900	880 - 900	L13ATW09031	325 €	L13ATW09011	325 €	L13ATW09033	325 €
1000	980 - 1000	L13ATW10031	341 €	L13ATW10011	341 €	L13ATW10033	341 €
1100	1080 - 1100	L13ATW11031	360 €	L13ATW11011	360 €	L13ATW11033	360 €
1200	1180 - 1200	L13ATW12031	372 €	L13ATW12011	372 €	L13ATW12033	372 €
1300	1280 - 1400	L13ATW13031	399 €	L13ATW13011	399 €	L13ATW13033	399 €
1400	1380 - 1400	L13ATW14031	410 €	L13ATW14011	410 €	L13ATW14033	410 €

- Barre de stabilisation murale fixation sur profilé fournie. Long 1200 mm recoupable

Parois de douche

DOUCHE FERMÉE

- 60** ALTUS
- 64** AGATE
- 68** DJANGO
- 74** FRISBEE
- 80** JAZZ+
- 98** PRÉFACE
- 110** TYXO
- 118** ATOUT 3
- 126** PANNEAUX DE RENOVATION MURALE



DOUCHE FERMÉE

GUIDE DE CHOIX PAROIS DE DOUCHE FERMÉE

HAUTEUR / mm	ÉPAISSEUR / mm	GAMMES ET POSITIONNEMENT TARIFAIRE		ACCÈS DE FACE PIVOTANT			ACCÈS DE FACE PLIANT	ACCÈS D'ANGLE PIVOTANT	
2100	8	ALTUS	Premium						
2000	8 / 6	AGATE				p. 64, 67		p. 67	p. 67
2000	6	DJANGO	Confort+	p. 71		p. 69, 73			
2000	6	FRISBEE				p. 75, 76	p. 77	p. 78	p. 79
2000	6	JAZZ+	Confort	p. 83	p. 84		p. 85		
2000	6	JAZZ+ Extensible							
1950	6	PRÉFACE		p. 101, 105	p. 101 *	p. 103, 107		p. 109	p. 109
1900	5	TYXO	Eco		p. 113		p. 113		
1900	5	ATOUT 3				p. 121			

JAZZ+ et ATOUT 3 : implantation en milieu de mur possible selon modèle.

*PRÉFACE uniquement en niche

GAMMES ET POSITIONNEMENT TARIFAIRE	ACCÈS DE FACE PIVOTANT			ACCÈS D'ANGLE COULISSANT	ACCÈS DE FACE COULISSANT			
ALTUS					p. 61, 63			
AGATE	p. 67							
DJANGO								
FRISBEE								
JAZZ+		p. 83		p. 88, 89	p. 87		p. 87	
JAZZ+ Extensible			p. 91			p. 93		p. 93
PRÉFACE	p. 103							
TYXO		p. 113		p. 116, 117	p. 115	p. 115		p. 115
ATOUT 3		p. 119		p. 125		p. 122	p. 123	

ALTUS



+ Vitrage de sécurité 8 mm / Hauteur 2100 mm

ALTUS

IMPLANTATIONS



AVANTAGES

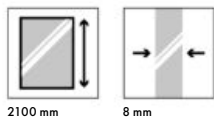

2100 mm

8 mm

CARACTÉRISTIQUES

**2+1**
GARANTIECE
LEDA
EN 14428-2008

100 mm

HAUTEUR 210 cm
VITRAGE 8 mm
AJUSTEMENT
POSSIBLE 100 mm

LES VITRAGES

STANDARD / 2 FINITIONS

Vitrage Transparent
Vitrage Teinté Gris

page 307

LES PROFILÉS

STANDARD / 1 FINITION

Argent brillant

page 307



Guide bas de porte et baguette de seuil 5 mm de hauteur - Passage facilité - Étanchéité garantie



Grande poignée ergonomique



Roulettes et rail de coulissement



Profilé mural sans vis apparentes

PORTE COULISSANTE 2 VANTAUX SANS SEUIL / AJUSTABLE / RÉVERSIBLE 2 VANTAUX (1 FIXE + 1 MOBILE) DÉCLIPSABLE / ACCÈS DE FACE / MONTAGE EN NICHE

VITRAGE DE SÉCURITÉ 8 mm / HAUTEUR 2100 mm



STANDARD	FAÇADE				PROFILÉ ARGENT BRILLANT		
	POUR RECEVEUR DE - À	RÉGLAGE STANDARD	RÉGLAGE AVEC COUPE *	DIMENSION PARTIE FIXE	PASSAGE AVEC RÉGLAGE STANDARD	VITRAGE TRANSPARENT	VITRAGE TEINTÉ GRIS
	1100 - 1200	1180 - 1200	1100 - 1200	570 - 590	495	L13AL600133 1096 €	L13AL600103 1206 €
	1200 - 1300	1280 - 1300	1200 - 1300	670 - 690	495	L13AL600233 1158 €	L13AL600203 1274 €
	1300 - 1400	1380 - 1400	1300 - 1400	670 - 690	595	L13AL600333 1169 €	L13AL600303 1287 €
	1400 - 1500	1480 - 1500	1400 - 1500	770 - 790	595	L13AL600433 1253 €	L13AL600403 1378 €
	1500 - 1600	1580 - 1600	1500 - 1600	770 - 790	695	L13AL600533 1331 €	L13AL600503 1464 €
	1600 - 1700	1680 - 1700	1600 - 1700	870 - 890	695	L13AL600633 1432 €	L13AL600603 1575 €
	1700 - 1800	1780 - 1800	1700 - 1800	870 - 890	795	L13AL600733 1505 €	L13AL600703 1655 €
	1800 - 1900	1880 - 1900	1800 - 1900	970 - 990	795	L13AL600833 1554 €	L13AL600803 1710 €
	1900 - 2000	1980 - 2000	1900 - 2000	970 - 990	895	L13AL600933 1602 €	L13AL600903 1766 €

* Possibilité de recouper le rail haut de coulissement aux dimensions indiquées

Lorsque l'on recoupe le rail supérieur, Le réglage est : dimension de coupe - 20 mm : Exemple : Coupe à 1150 mm, réglage = 1130 à 1150 mm

ALTUS

IMPLANTATIONS



AVANTAGES

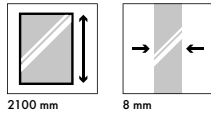

CARACTÉRISTIQUES

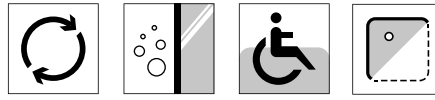

LES PROFILÉS

STANDARD / 1 FINITION
Argent brillant

page 307

LES VITRAGES

STANDARD / 2 FINITIONS
Vitrage Transparent
Vitrage Teinté Gris

page 307



Roulettes et rail de coulissement



Profilé mural sans vis apparentes



Guide bas de porte et baguette de seuil 5 mm de hauteur - Passage facilité - Étanchéité garantie



Grande poignée ergonomique



PORTE COULISSANTE 2 VANTAUX SANS SEUIL ET PAROI FIXE À 90° / AJUSTABLE / RÉVERSIBLES
2 VANTAUX (1 FIXE + 1 MOBILE) / AJUSTABLE / ACCÈS DE FACE / MONTAGE EN ANGLE AVEC PAROI FIXE À 90°
 VITRAGE DE SÉCURITÉ 8 mm / HAUTEUR 2100 mm

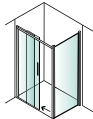

STANDARD	Façade				PAROI FIXE À 90°	PROFILÉ ARGENT BRILLANT	
	POUR RECEVEUR DE - À	RÉGLAGE STANDARD	RÉGLAGE AVEC COUPE *	DIMENSION PARTIE FIXE		PASSAGE AVEC RÉGLAGE STANDARD	RÉGLAGE DE - À
1100 - 1200 x 800	1180 - 1200	1100-1200	570-590	495	780-800	L13AL601033 1449 €	L13AL601003 1591 €
1200 - 1300 x 800	1280 - 1300	1200-1300	670-690	495	780-800	L13AL601333 1512 €	L13AL601303 1662 €
1300 - 1400 x 800	1380 - 1400	1300-1400	670-690	595	780-800	L13AL601633 1522 €	L13AL601603 1676 €
1400 - 1500 x 800	1480 - 1500	1400-1500	770-790	595	780-800	L13AL601933 1607 €	L13AL601903 1768 €
1500 - 1600 x 800	1580 - 1600	1500-1600	770-790	695	780-800	L13AL602233 1686 €	L13AL602203 1853 €
1600 - 1700 x 800	1680 - 1700	1600-1700	870-890	695	780-800	L13AL602533 1786 €	L13AL602503 1966 €
1700 - 1800 x 800	1780 - 1800	1700-1800	870-890	795	780-800	L13AL602833 1859 €	L13AL602803 2047 €
1800 - 1900 x 800	1880 - 1900	1800-1900	970-990	795	780-800	L13AL603133 1910 €	L13AL603103 2101 €
1900 - 2000 x 800	1980 - 2000	1900-2000	970-990	895	780-800	L13AL603433 1961 €	L13AL603403 2158 €
1100 - 1200 x 900	1180 - 1200	1100-1200	570-590	495	880-900	L13AL601133 1483 €	L13AL601103 1631 €
1200 - 1300 x 900	1280 - 1300	1200-1300	670-690	495	880-900	L13AL601433 1546 €	L13AL601403 1699 €
1300 - 1400 x 900	1380 - 1400	1300-1400	670-690	595	880-900	L13AL601733 1556 €	L13AL601703 1713 €
1400 - 1500 x 900	1480 - 1500	1400-1500	770-790	595	880-900	L13AL602033 1641 €	L13AL602003 1805 €
1500 - 1600 x 900	1580 - 1600	1500-1600	770-790	695	880-900	L13AL602333 1720 €	L13AL602303 1890 €
1600 - 1700 x 900	1680 - 1700	1600-1700	870-890	695	880-900	L13AL602633 1820 €	L13AL602603 2003 €
1700 - 1800 x 900	1780 - 1800	1700-1800	870-890	795	880-900	L13AL602933 1893 €	L13AL602903 2083 €
1800 - 1900 x 900	1880 - 1900	1800-1900	970-990	795	880-900	L13AL603233 1944 €	L13AL603203 2138 €
1900 - 2000 x 900	1980 - 2000	1900-2000	970-990	895	880-900	L13AL603533 1994 €	L13AL603503 2195 €
1100 - 1200 x 1000	1180 - 1200	1100-1200	570-590	495	980-1000	L13AL601233 1595 €	L13AL601203 1756 €
1200 - 1300 x 1000	1280 - 1300	1200-1300	670-690	495	980-1000	L13AL601533 1657 €	L13AL601503 1823 €
1300 - 1400 x 1000	1380 - 1400	1300-1400	670-690	595	980-1000	L13AL601833 1668 €	L13AL601803 1837 €
1400 - 1500 x 1000	1480 - 1500	1400-1500	770-790	595	980-1000	L13AL602133 1753 €	L13AL602103 1929 €
1500 - 1600 x 1000	1580 - 1600	1500-1600	770-790	695	980-1000	L13AL602433 1832 €	L13AL602403 2015 €
1600 - 1700 x 1000	1680 - 1700	1600-1700	870-890	695	980-1000	L13AL602733 1933 €	L13AL602703 2126 €
1700 - 1800 x 1000	1780 - 1800	1700-1800	870-890	795	980-1000	L13AL603033 2000 €	L13AL603003 2211 €
1800 - 1900 x 1000	1880 - 1900	1800-1900	970-990	795	980-1000	L13AL603333 2057 €	L13AL603303 2263 €
1900 - 2000 x 1000	1980 - 2000	1900-2000	970-990	895	980-1000	L13AL603633 2106 €	L13AL603603 2318 €

* Possibilité de recouper le rail haut de coulissement aux dimensions indiquées

Lorsque l'on recoupe le rail supérieur, Le réglage est : dimension de coupe - 20 mm : Exemple : Coupe à 1150 mm, réglage = 1130 à 1150 mm



AGATE

IMPLANTATIONS

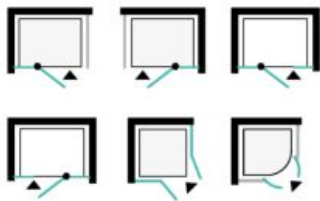

CARACTÉRISTIQUES

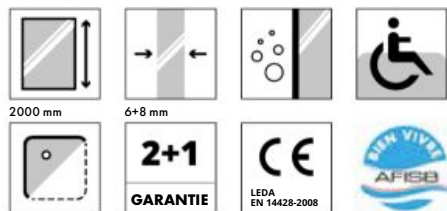

LES VITRAGES

STANDARD /
1 FINITION
Vitrage Transparent

page 307

LES PROFILÉS

STANDARD /
1 FINITION
Argent brillant

page 307



Poignée ergonomique



Profilé mural sans vis apparentes



Barre de stabilisation selon modèles



Charnières Chromées.
Fixations intérieures affleurantes



PORTE PIVOTANTE AVEC PARTIE FIXE EN LIGNE ET PAROI FIXE 90° / NON RÉVERSIBLES
OUVERTURE EXTÉRIEURE / ACCÈS DE FACE / MONTAGE EN ANGLE

VITRAGE DE SÉCURITÉ : PORTE 6 mm / PARTIE FIXE ET PAROI FIXE à 90° 8 mm / HAUTEUR 2000 mm



STANDARD	FAÇADE			PAROI FIXE À 90°	PROFILÉS ARGENT BRILLANT VITRAGE TRANSPARENT				
	MODÈLE	ENCOMBREMENT MINI-MAXI	LARGEUR PASSAGE		DIMENSION PARTIE FIXE	ENCOMBREMENT MINI-MAXI	VERSION GAUCHE		VERSION DROITE
	800 x 800	765 - 785	575	183	765 - 785	L13AGP008033G	1081 €	L13AGP008033D	1081 €
	900 x 900	865 - 885	575	283	865 - 885	L13AGP009033G	1179 €	L13AGP009033D	1179 €
	1000 x 1000	965 - 985	575	383	965 - 985	L13AGP010033G	1272 €	L13AGP010033D	1272 €
	900 x 800	865 - 885	575	283	765 - 785	L13AGP908033G	1148 €	L13AGP908033D	1148 €
	1000 x 800	965 - 985	575	383	765 - 785	L13AGP108033G	1204 €	L13AGP108033D	1204 €
	1100 x 800	1065 - 1085	675	483	765 - 785	L13AGP118033G	1295 €	L13AGP118033D	1295 €
	1200 x 800	1165 - 1185	675	483	765 - 785	L13AGP128033G	1343 €	L13AGP128033D	1343 €
	800 x 900	765 - 785	575	183	865 - 885	L13AGP809033G	1115 €	L13AGP809033D	1115 €
	1000 x 900	965 - 985	575	383	865 - 885	L13AGP109033G	1238 €	L13AGP109033D	1238 €
	1100 x 900	1065 - 1085	675	383	865 - 885	L13AGP119033G	1328 €	L13AGP119033D	1328 €
	1200 x 900	1165 - 1185	675	483	865 - 885	L13AGP129033G	1374 €	L13AGP129033D	1374 €
	800 x 1000	765 - 785	575	183	965 - 985	L13AGP801033G	1148 €	L13AGP801033D	1148 €
	900 x 1000	865 - 885	575	283	965 - 985	L13AGP901033G	1220 €	L13AGP901033D	1220 €
	1100 x 1000	1065 - 1085	675	383	965 - 985	L13AGP111033G	1361 €	L13AGP111033D	1361 €
	1200 x 1000	1165 - 1185	675	483	965 - 985	L13AGP121033G	1406 €	L13AGP121033D	1406 €

Barre de stabilisation FOURNIE

VERSION
GAUCHE

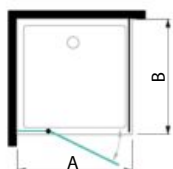

VERSION
DROITE

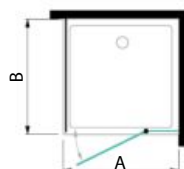

A = façade avec la porte

AGATE



PORTE PIVOTANTE ET PARTIE FIXE EN LIGNE / NON RÉVERSIBLES

OUVERTURE EXTÉRIEURE / ACCÈS DE FACE / MONTAGE EN NICHE

VITRAGE DE SÉCURITÉ : PORTE 6 mm / PARTIE FIXE 8 mm / Hauteur 2000 mm



STANDARD				A			
MODÈLE	ENCOMBREMENT MINI-MAXI	LARGEUR PASSAGE	DIMENSION PARTIE FIXE	PROFILÉ ARGENT BRILLANT VITRAGE TRANSPARENT			
				VERSION GAUCHE		VERSION DROITE	
800	785 - 810	575	183	L13AGPN08033G	743 €	L13AGPN08033D	743 €
900	885 - 910	575	283	L13AGPN09033G	810 €	L13AGPN09033D	810 €
1000	985 - 1010	575	383	L13AGPN10033G	870 €	L13AGPN10033D	870 €
1100	1085 - 1110	675	383	L13AGPN11033G	961 €	L13AGPN11033D	961 €
1200	1185 - 1210	675	483	L13AGPN12033G	1003 €	L13AGPN12033D	1003 €

Barre de stabilisation FOURNIE

VERSION GAUCHE

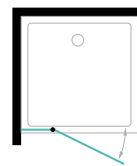

VERSION DROITE

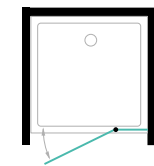

PAROI FIXE POUR MONTAGE EN LIGNE / RÉVERSIBLE

MONTAGE EN NICHE EN ALIGNEMENT AVEC PORTE G OU PORTE D CI-DESSUS / CÔTÉ POIGNÉE DE LA PORTE

VITRAGE DE SÉCURITÉ : 8 mm / HAUTEUR 2000 mm

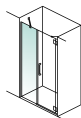

LARGEUR PARTIE FIXE EN LIGNE	ENCOMBREMENT MINI-MAXI (RÉGLAGE PORTE + DIMENSION PARTIE FIXE EN LIGNE)					B	
	PORTE 800	PORTE 900	PORTE 1000	PORTE 1100	PORTE 1200	PROFILÉ ARGENT BRILLANT VITRAGE TRANSPARENT	
200	985 - 1010	1085 - 1110	1185 - 1210	1285 - 1310	1385 - 1410	L13AGF02033	361 €
300	1085 - 1110	1185 - 1210	1285 - 1310	1385 - 1410	1485 - 1510	L13AGF03033	384 €
400	1185 - 1210	1285 - 1310	1385 - 1410	1485 - 1510	1585 - 1610	L13AGF04033	406 €
500	1285 - 1310	1385 - 1410	1485 - 1510	1585 - 1610	1685 - 1710	L13AGF05033	425 €
600	1385 - 1410	1485 - 1510	1585 - 1610	1685 - 1710	1785 - 1810	L13AGF06033	445 €

Équerre de stabilisation FOURNIE

PORTE GAUCHE + PARTIE FIXE EN LIGNE RÉVERSIBLE

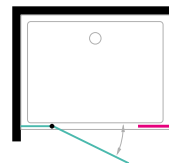

PORTE DROITE + PARTIE FIXE EN LIGNE RÉVERSIBLE

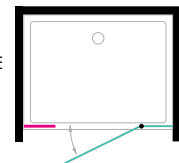

CARRÉ 2 PORTES PIVOTANTES AVEC PARTIES FIXES EN LIGNE

OUVERTURE EXTÉRIEURE / ACCÈS D'ANGLE / MONTAGE EN ANGLE

VITRAGE DE SÉCURITÉ : PORTES 6 mm / PARTIES FIXES 8 mm / HAUTEUR 2000 mm

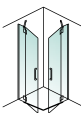

STANDARD					C	
MODÈLE	ENCOMBREMENT MINI-MAXI PAR CÔTÉ	LARGEUR PASSAGE	DIMENSIONS PARTIE FIXE	PROFILÉ ARGENT BRILLANT VITRAGE TRANSPARENT		
900 x 900	865 - 885	850	283	L13AGPA09033	1452 €	
1000 x 1000	965 - 985	850	383	L13AGPA10033	1635 €	

Équerres de stabilisation fournies

1/4 DE ROND 2 PORTES PIVOTANTES AVEC PARTIES FIXES EN LIGNE

OUVERTURE EXTÉRIEURE / ACCÈS D'ANGLE / MONTAGE EN ANGLE

VITRAGE DE SÉCURITÉ : PORTES 6 mm / PARTIES FIXES 8 mm / HAUTEUR 2000 mm

MONTAGE SUR RECEVEUR 1/4 ROND RAYON 550 mm

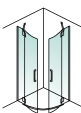

STANDARD					D	
MODÈLE	ENCOMBREMENT MINI-MAXI PAR CÔTÉ	LARGEUR PASSAGE	DIMENSIONS PARTIE FIXE	PROFILÉ ARGENT BRILLANT VITRAGE TRANSPARENT		
900 x 900	865 - 885	850	283	L13AGQP09033	1343 €	
1000 x 1000	965 - 985	850	383	L13AGQP10033	1458 €	

Équerres de stabilisation fournies

DJANGO



DJANGO

IMPLANTATIONS

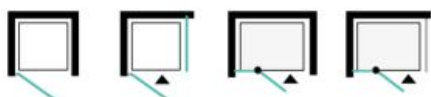

CARACTÉRISTIQUES

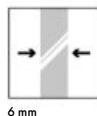
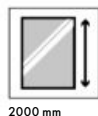

Poignée



Charnières



Barre de stabilisation murale

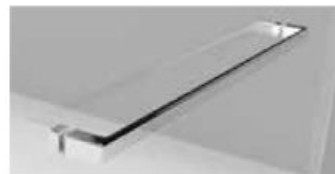

Poignée Porte-Serviette : 500 mm, sur Porte pivotante ouverture totale.



Équerre de stabilisation pour paroi ou partie fixe



Barre de stabilisation murale avec barre supplémentaire pour une installation en angle (Porte pivotante avec partie fixe en ligne et paroi fixe à 90°)

LES VITRAGES

STANDARD / 1 FINITION
Vitrage Transparent

SUR-MESURE / 8 FINITIONS
Guide de choix

page 14

EXEMPLES DE VITRAGES

page 307

LES PROFILÉS

STANDARD / 1 FINITION
Argent brillant

SUR-MESURE / 1 FINITION
Argent brillant

page 307

PORTE PIVOTANTE ET PARTIE FIXE EN LIGNE / RÉVERSIBLES

OUVERTURE EXTÉRIEURE / ACCÈS DE FACE / MONTAGE EN NICHE

Vitrage de Sécurité 6 mm / Hauteur 2000 mm



STANDARD	FAÇADE			PROFILÉS ARGENT BRILLANT VITRAGE TRANSPARENT		
	MODÈLE	ENCOMBREMENT MINI-MAXI	LARGEUR PASSAGE	DIMENSIONS PARTIES FIXES		
	800	775 - 805	480	255 à 285	L13DJ498033	1038 €
	900	875 - 905	580	255 à 285	L13DJ499033	1064 €
	1000	975 - 1005	580	355 à 385	L13DJ491033	1081 €
	1200	1175 - 1205	780	355 à 385	L13DJ491233	1186 €
	1400	1375 - 1405	780	555 à 585	L13DJ491433	1361 €

Éléments de stabilisation FOURNIS :
Équerre d'angle pour porte jusqu'à 1200 mm
Barre de stabilisation murale pour porte de 1400 mm

SUR-MESURE	LARGEUR EN mm	HAUTEUR EN mm	BASE CODE	PROFILÉS ARGENT BRILLANT	
				VITRAGE TRANSPARENT	VITRAGES SÉRIGRAPHIÉS
	700-1200			1377 €	1542 €
	1201-1600	1000 à 2000	L13DJ4003SM..3	1758 €	1968 €
	1601-1800			2078 €	2327 €

Éléments de stabilisation FOURNIS
FORFAIT DECOUPE VERRE = 100 € HT (Coupe en Biais ou en Encoche)

CODES FINITIONS VITRAGES SUR-MESURE

TRANSPARENT	SÉRIGRAPHIÉ OPAQUE CENTRAL	DÉPOLI DÉGRADÉ	TEINTÉ GRIS	SÉRIGRAPHIÉ VÉGÉTAL BLANC	SÉRIGRAPHIÉ VÉGÉTAL NOIR	SÉRIGRAPHIÉ W15	SÉRIGRAPHIÉ MININGA
3	11	9	0	6	65	21	61

COMPOSEZ VOUS-MÊME VOTRE CODE PRODUIT : base code + code vitrage avec code profilé

EXEMPLE : porte pivotante largeur 1020 mm, vitrage sérigraphie végétal noir, profilés argent brillant : L13DJ4003SM653

POUR COMPLÉTER VOTRE COMMANDE

Profilé d'élargissement (35 mm) finition ARGENT BRILLANT
Permet de rattraper une cote, côté profilé mural de la partie fixe UNIQUEMENT

L13DJ40073
104 €

I LEDA Parois de douche

DJANGO

DOUCHE FERMÉE

PAROIS DE DOUCHE / FERMÉE



PORTE PIVOTANTE OUVERTURE TOTALE / RÉVERSIBLE
OUVERTURE EXTÉRIEURE / ACCÈS DE FACE / MONTAGE EN NICHE
AVEC POIGNÉE PORTE-SERVIETTE 500 mm

Vitrage de Sécurité 6 mm / Hauteur 2000 mm

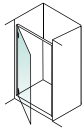

STANDARD	FAÇADE		PROFILÉS ARGENT BRILLANT VITRAGE TRANSPARENT	
	MODÈLE	ENCOMBREMENT MINI-MAXI	LARGEUR PASSAGE	
	800	770 - 800	680	L13DJ400133 827 €
	900	870 - 900	780	L13DJ400233 864 €
	1000	970 - 1000	880	L13DJ400333 900 €

Éléments de stabilisation FOURNIS

SUR-MESURE	DIMENSIONS	HAUTEUR EN MM	BASE CODE	PROFILÉS ARGENT BRILLANT	
				VITRAGE TRANSPARENT	VITRAGES SÉRIGRAPHIÉS
	600 - 1000	1000 à 2000	L13DJ4005SM..3	1245 €	1395 €

FORFAIT DECOUPE VERRE = 100 € HT (Coupe en Biais ou en Encoche sur Côté Poignée Porte UNIQUEMENT)

PORTE PIVOTANTE OUVERTURE TOTALE ET PAROI FIXE À 90° / RÉVERSIBLES
OUVERTURE EXTÉRIEURE / ACCÈS DE FACE / MONTAGE EN ANGLE
AVEC POIGNÉE PORTE-SERVIETTE 500 mm

Vitrage de Sécurité 6 mm / Hauteur 2000 mm

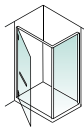

STANDARD	FAÇADE			PAROI FIXE À 90°	PROFILÉS ARGENT BRILLANT VITRAGE TRANSPARENT	
	MODÈLE DIMENSIONS (A X B)	ENCOMBREMENT MINI-MAXI	LARGEUR PASSAGE	ENCOMBREMENT MINI-MAXI		
	800 x 800	770 - 800	665	770 - 800	L13DJ401533	1397 €
	800 x 1000	770 - 800	665	970 - 1000	L13DJ401633	1440 €
	900 x 700	870 - 900	765	670 - 700	L13DJ401733	1423 €
	900 x 800	870 - 900	765	770 - 800	L13DJ401833	1423 €
	900 x 900	870 - 900	765	870 - 900	L13DJ401933	1440 €
	900 x 1000	870 - 900	765	970 - 1000	L13DJ402033	1543 €
	1000 x 700	970 - 1000	865	670 - 700	L13DJ402133	1440 €
	1000 x 800	970 - 1000	865	770 - 800	L13DJ402233	1440 €
	1000 x 900	970 - 1000	865	870 - 900	L13DJ402333	1458 €
	1000 x 1000	970 - 1000	865	970 - 1000	L13DJ402433	1562 €

Éléments de stabilisation FOURNIS

A = façade avec la porte

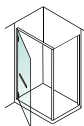

SUR-MESURE	PORTE SEULE				PROFILÉS ARGENT BRILLANT	
	LARGEUR EN mm	HAUTEUR EN mm	BASE CODE		VITRAGE TRANSPARENT	VITRAGES SÉRIGRAPHIÉS
	600 - 1000	1000 à 2000	L13DJ4013SM..3		1245 €	1395 €

FORFAIT DECOUPE VERRE = 100 € (Coupe en Biais ou en Encoche sur Côté Poignée Porte UNIQUEMENT)

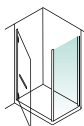

SUR-MESURE	PAROI FIXE À 90°				PROFILÉS ARGENT BRILLANT	
	LARGEUR EN mm	HAUTEUR EN mm	BASE CODE		VITRAGE TRANSPARENT	VITRAGES SÉRIGRAPHIÉS
	300 - 600				529 €	592 €
	601 - 1000	1000 à 2000	L13DJ4007SM..3		696 €	779 €

Éléments de stabilisation FOURNIS

FORFAIT DECOUPE VERRE = 100 € HT (Coupe en Biais ou en Encoche)

CODES FINITIONS VITRAGES SUR-MESURE

TRANSPARENT	SÉRIGRAPHIÉ OPAQUE CENTRAL	DÉPOLI DÉGRADÉ	TEINTÉ GRIS	SÉRIGRAPHIÉ VÉGÉTAL BLANC	SÉRIGRAPHIÉ VÉGÉTAL NOIR	SÉRIGRAPHIÉ W15	SÉRIGRAPHIÉ MININGA
3	11	9	0	6	65	21	61

COMPOSEZ VOUS-MÊME VOTRE CODE PRODUIT : base code + code vitrage avec code profilé

- EXEMPLE : porte pivotante largeur 1020 mm et paroi fixe à 90° 630 mm, vitrage sérigraphie dépoli dégradé, profilés argent brillant: L13DJ4013SM93 + L13DJ4007SM93

POUR COMPLÉTER VOTRE COMMANDE

Profilé d'élargissement (35 mm) finition ARGENT BRILLANT
Permet de rattraper une cote sur le profilé mural

L13DJ40073
104 €

DJANGO

PAROIS DE DOUCHE / FERMÉE



PORTE PIVOTANTE AVEC PARTIE FIXE EN LIGNE ET PAROI FIXE À 90°/RÉVERSIBLES OUVERTURE EXTÉRIEURE / ACCÈS DE FACE / MONTAGE EN ANGLE

Vitrage de Sécurité 6 mm / Hauteur 2000 mm

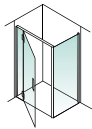

STANDARD	FAÇADE			PAROI FIXE À 90°	PROFILÉS ARGENT BRILLANT VITRAGE TRANSPARENT	
	MODÈLE DIMENSIONS (A x B)	ENCOMBREMENT MINI-MAXI	LARGEUR PASSAGE	RÉGLAGE PARTIE FIXE	ENCOMBREMENT MINI-MAXI	
	800 x 800	770 - 800	487	235 - 265	770 - 800	L13DJ488033 1397 €
	900 x 700	870 - 900	587	235 - 265	670 - 700	L13DJ489033 1423 €
	900 x 800	870 - 900	587	235 - 265	770 - 800	L13DJ489833 1423 €
	900 x 900	870 - 900	587	235 - 265	870 - 900	L13DJ489933 1440 €
	900 x 1000	870 - 900	587	235 - 265	970 - 1000	L13DJ489133 1543 €
	1000 x 700	970 - 1000	587	335 - 365	670 - 700	L13DJ481033 1440 €
	1000 x 800	970 - 1000	587	335 - 365	770 - 800	L13DJ480833 1440 €
	1000 x 900	970 - 1000	587	335 - 365	870 - 900	L13DJ480933 1458 €
	1000 x 1000	970 - 1000	587	335 - 365	970 - 1000	L13DJ480133 1562 €
	1200 x 700	1170 - 1200	787	335 - 365	670 - 700	L13DJ481233 1543 €
	1200 x 800	1170 - 1200	787	335 - 365	770 - 800	L13DJ482833 1543 €
	1200 x 900	1170 - 1200	787	335 - 365	870 - 900	L13DJ482933 1562 €
	1200 x 1000	1170 - 1200	787	335 - 365	970 - 1000	L13DJ482133 1665 €
	1400 x 700	1370 - 1400	787	535 - 565	670 - 700	L13DJ481433 1920 €
	1400 x 800	1370 - 1400	787	535 - 565	770 - 800	L13DJ484833 1920 €
	1400 x 900	1370 - 1400	787	535 - 565	870 - 900	L13DJ484933 1939 €
	1400 x 1000	1370 - 1400	787	535 - 565	970 - 1000	L13DJ484133 2043 €

Éléments de stabilisation FOURNIS
A = façade avec la porte

PORTE PIVOTANTE AVEC PARTIE FIXE EN LIGNE ET PAROI FIXE À 90°/RÉVERSIBLES OUVERTURE EXTÉRIEURE / ACCÈS DE FACE / MONTAGE EN ANGLE

Vitrage de Sécurité 6 mm / Hauteur 2000 mm

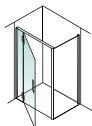

SUR-MESURE			PROFILÉS ARGENT BRILLANT	
LARGEUR EN mm	HAUTEUR EN mm	BASE CODE	VITRAGE TRANSPARENT	VITRAGES SÉRIGRAPHIÉS
700 - 1200			1377 €	1542 €
1201 - 1600	1000 à 2000	L13DJ4004SM..3	1758 €	1968 €
1601 - 1800			2078 €	2327 €

FORFAIT DECOUPE VERRE = 100 € HT (Coupe en Biais ou en Encoche sur PARTIE FIXE EN LIGNE UNIQUEMENT)

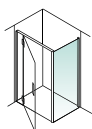

SUR-MESURE			PROFILÉS ARGENT BRILLANT	
LARGEUR EN mm	HAUTEUR EN mm	BASE CODE	VITRAGE TRANSPARENT	VITRAGES SÉRIGRAPHIÉS
300 - 600			529 €	592 €
601 - 1000	1000 à 2000	L13DJ4007SM..3	696 €	779 €

Éléments de stabilisation FOURNIS
FORFAIT DECOUPE VERRE = 100 € HT (Coupe en Biais ou en Encoche)

CODES FINITIONS VITRAGES SUR-MESURE

TRANSPARENT	SÉRIGRAPHIÉ OPAQUE CENTRAL	DÉPOLI DÉGRADÉ	TEINTÉ GRIS	SÉRIGRAPHIÉ VÉGÉTAL BLANC	SÉRIGRAPHIÉ VÉGÉTAL NOIR	SÉRIGRAPHIÉ W15	SÉRIGRAPHIÉ MININGA
3	11	9	0	6	65	21	61

COMPOSEZ VOUS-MÊME VOTRE CODE PRODUIT : base code + code vitrage avec code profilé

- EXEMPLE : porte pivotante largeur 1530 mm et paroi fixe à 90° 760 mm, vitrage sérigraphie central opaque, profilés argent brillant : L13DJ4004SM113 + L13DJ4007SM113

POUR COMPLÉTER VOTRE COMMANDE

Profilé d'élargissement (35 mm) finition ARGENT BRILLANT Permet de rattraper une cote sur le profilé mural	L13DJ40073 104 €
---	---------------------

FRISBEE

IMPLANTATIONS

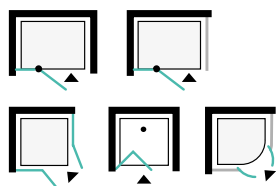

CARACTÉRISTIQUES

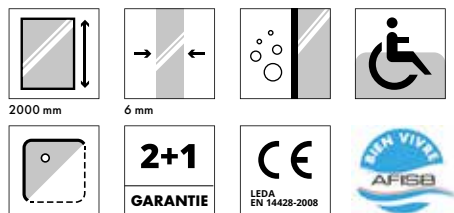

LES VITRAGES

STANDARD / 1 FINITION
Vitrage Transparent

SUR-MESURE / 8 FINITIONS
Guide de choix

page 14

EXEMPLES DE VITRAGES

page 307

LES PROFILÉS

STANDARD / 1 FINITION
Argent brillant

SUR-MESURE / 1 FINITION
Argent brillant

page 307



FRISBEE



Poignée ergonomique



Fermeture par joints magnétiques



Barre de stabilisation (selon modèle)

Charnières chromées
Barre de stabilisation (selon modèles)

Équerre de stabilisation (selon modèle)



Profilé mural sans vis apparentes

PORTE PIVOTANTE AVEC PARTIE FIXE EN LIGNE ET PAROI FIXE À 90°/RÉVERSIBLES OUVERTURE EXTÉRIEURE / ACCÈS DE FACE / MONTAGE EN ANGLE

Vitrage de sécurité : porte 6 mm / parties fixes 6 mm / hauteur 2000 mm



STANDARD	FAÇADE			PAROI FIXE À 90°		PROFILÉS ARGENT BRILLANT VITRAGE TRANSPARENT	
	MODÈLE DIMENSIONS (A X B)	ENCOMBREMENT MINI-MAXI	LARGEUR PASSAGE	DIMENSION PARTIE FIXE	ENCOMBREMENT MINI-MAXI		
	800 x 800	765 - 785	580	178	765 - 785	L13FR601233	841 €
	900 x 700	865 - 885	580	278	665 - 685	L13FR907033	831 €
	900 x 750	865 - 885	580	278	715 - 735	L13FR601533	852 €
	900 x 800	865 - 885	580	278	765 - 785	L13FR601633	852 €
	900 x 900	865 - 885	580	278	865 - 885	L13FR601333	897 €
	900 x 1000	865 - 885	580	278	965 - 985	L13FR901033	925 €
	1000 x 700	965 - 985	580	378	665 - 685	L13FR107033	831 €
	1000 x 800	965 - 985	580	378	765 - 785	L13FR601733	852 €
	1000 x 900	965 - 985	580	378	865 - 885	L13FR109033	894 €
	1000 x 1000	965 - 985	580	378	965 - 985	L13FR601433	952 €
	1200 x 700	1165 - 1185	580	578	665 - 685	L13FR127033	925 €
	1200 x 800	1165 - 1185	580	578	765 - 785	L13FR601833	952 €
	1200 x 900	1165 - 1185	580	578	865 - 885	L13FR601933	987 €
	1200 x 1000	1165 - 1185	580	578	965 - 985	L13FR602033	1026 €
	1400 x 700	1365 - 1385	580	778	665 - 685	L13FR147033	1210 €
	1400 x 800	1365 - 1385	580	778	765 - 785	L13FR148033	1272 €
	1400 x 900	1365 - 1385	580	778	865 - 885	L13FR149033	1314 €
	1400 x 1000	1365 - 1385	580	778	965 - 985	L13FR141033	1388 €

Barre de stabilisation fournie

A = façade avec la porte



SUR-MESURE	FAÇADE		PAROI FIXE À 90°		BASE CODE	PROFILÉS ARGENT BRILLANT	
	DIMENSION	HAUTEUR EN mm	LARGEUR EN mm	HAUTEUR EN mm		LARGEUR EN mm	VITRAGE TRANSPARENT
MINI	1000	800	1000	900	L13FR7SM02..3	1463 €	1638 €
MAXI	2000	1400	2000	1400			

Barre de stabilisation fournie

Largeur minimum de la partie fixe en ligne de la porte : 300 mm

Largeur de passage 580 mm maximum

Forfait découpe verre : 100 € HT (Découpe en biais ou encoche) sur partie fixe en ligne et paroi fixe UNIQUEMENT

IMPORTANT : TYPE D'INSTALLATION À INDICER SUR VOTRE COMMANDE

- Veuillez nous préciser le type d'installation pour votre paroi sur-mesure : sur un receveur ou à l'italienne.

FRISBEE

PAROIS DE DOUCHE / FERMÉE

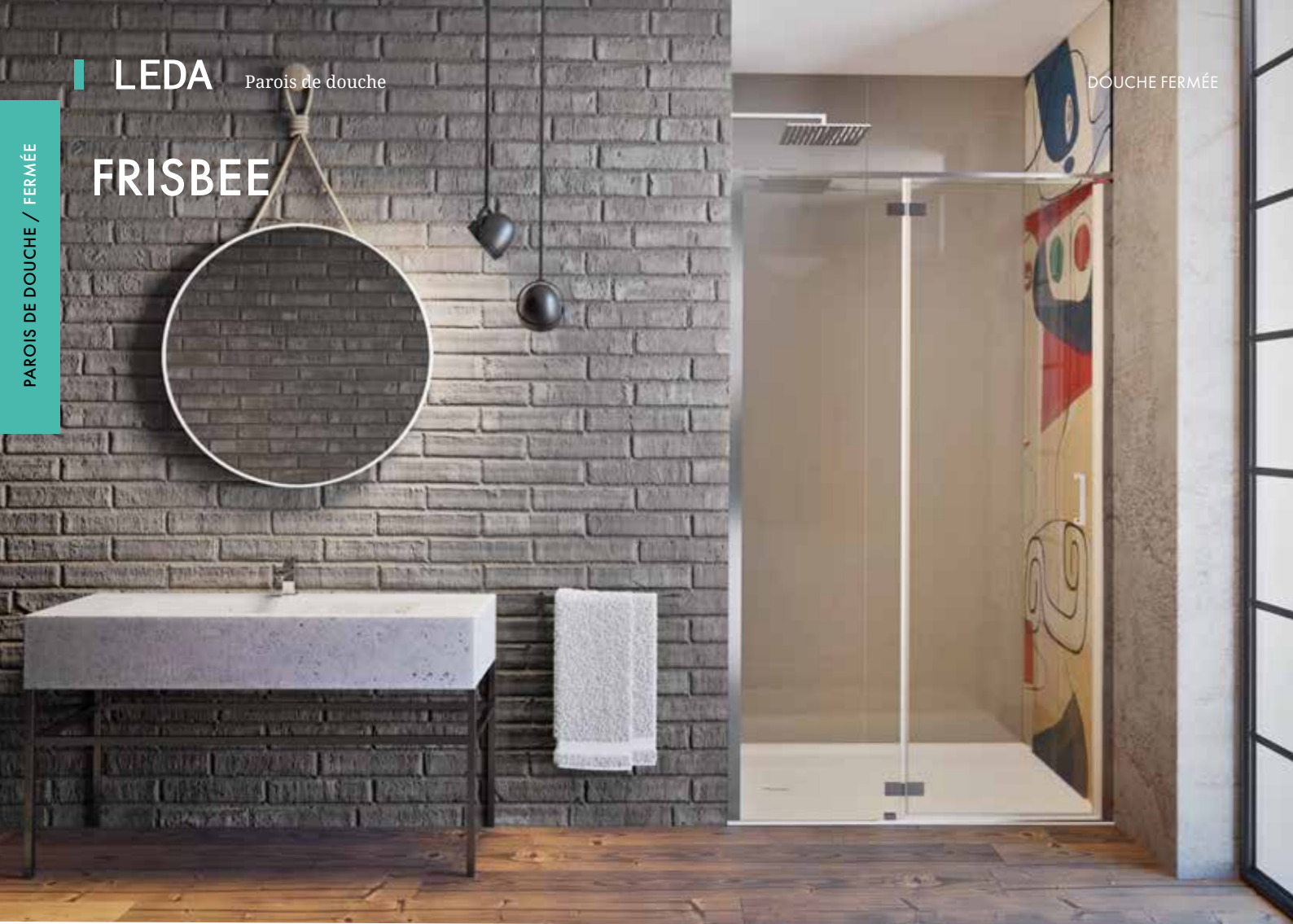

PORTE PIVOTANTE ET PARTIE FIXE EN LIGNE / RÉVERSIBLES
OUVERTURE EXTÉRIEURE / ACCÈS DE FACE / MONTAGE EN NICHE

Vitrage de sécurité : porte 6 mm / parties fixes 6 mm / hauteur 2000 mm

C

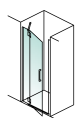

STANDARD				PROFILÉS ARGENT BRILLANT VITRAGE TRANSPARENT	
MODÈLE	ENCOMBREMENT MINI-MAXI	LARGEUR PASSAGE	DIMENSION PARTIE FIXE		
800	785 - 810	580	178	L13FR600433	589 €
900	885 - 910	580	278	L13FR600533	623 €
1000	985 - 1010	580	378	L13FR600633	650 €
1200	1185 - 1210	580	578	L13FR600733	713 €

Barre de stabilisation fournie

SUR-MESURE		FAÇADE		BASE CODE	PROFILÉS ARGENT BRILLANT	
DIMENSION	HAUTEUR EN mm	LARGEUR EN mm	VITRAGE TRANSPARENT		VITRAGES SÉRIGRAPHIÉS	
MINI	1000	800	L13FR7SM01..3	965 €	1080 €	
MAXI	2000	1400				

Barre de stabilisation fournie
 Largeur minimum de la partie fixe en ligne de la porte : 300 mm
 Forfait découpe verre : 100 € HT (Découpe en biais ou encoche)

CODES FINITIONS VITRAGES SUR-MESURE

TRANSPARENT	SÉRIGRAPHIÉ OPAQUE CENTRAL	DÉPOLI DÉGRADÉ	TEINTÉ GRIS	SÉRIGRAPHIÉ VÉGÉTAL BLANC	SÉRIGRAPHIÉ VÉGÉTAL NOIR	SÉRIGRAPHIÉ W15	SÉRIGRAPHIÉ MININGA
3	11	9	0	6	65	21	61

COMPOSEZ VOUS-MÊME VOTRE CODE PRODUIT : base code + code vitrage avec code profilé

● EXEMPLE : porte pivotante largeur 800 mm vitrage sérigraphie végétal noir, profilés argent brillant : L13FR7SM01653

FRISBEE

NOUVEAUTÉ 2021

Disponible à partir de 04/2021

PORTE PLIANTE / RÉVERSIBLES
OUVERTURE EXTÉRIEURE / ACCÈS DE FACE / MONTAGE EN NICHE

Vitrage de sécurité : porte 6 mm / parties fixes 6 mm / hauteur 2000 mm

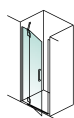

STANDARD			PROFILÉS ARGENT BRILLANT VITRAGE TRANSPARENT	
MODÈLE	ENCOMBREMENT MINI-MAXI	LARGEUR PASSAGE		
700	690 - 705	530	L13FRPL07033	635 €
800	790 - 805	630	L13FRPL08033	650 €
900	890 - 905	730	L13FRPL09033	665 €
1000	990 - 1005	830	L13FRPL10033	680 €



CARRÉ 2 PORTES PIVOTANTES AVEC PARTIES FIXES EN LIGNE OUVERTURE EXTÉRIEURE / ACCÈS D'ANGLE / MONTAGE EN ANGLE

Vitrage de sécurité : portes 6 mm / parties fixes 6 mm / hauteur 2000 mm

STANDARD				PROFILÉS ARGENT BRILLANT VITRAGE TRANSPARENT	
MODÈLE	ENCOMBREMENT MINI-MAXI PAR CÔTÉ	LARGEUR PASSAGE	DIMENSION PARTIE FIXE		
800 x 800	765 - 785	850	193	L13FR600833	982 €
900 x 900	865 - 885	850	293	L13FR600933	1037 €

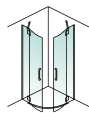

Équerres de stabilisation fournies

SUR-MESURE	INDICATIONS PAR DEMI-CÔTÉS		BASE CODE	PROFILÉS ARGENT BRILLANT		
	DIMENSION	HAUTEUR EN mm		LARGEUR EN mm	VITRAGE TRANSPARENT	VITRAGES SÉRIGRAPHIÉS
MINI		1000	800	L13FR75M03..3	1539 €	1723 €
MAXI		2000	1400			

Tarif pour un ensemble complet : 2 parties. Les portes peuvent être de dimensions différentes.

Équerres de stabilisation fournies

Largeur de passage 850 mm maximum.

Largeur minimum de la partie fixe en ligne de la porte : 300 mm

CODES FINITIONS VITRAGES SUR-MESURE

TRANSPARENT	SÉRIGRAPHIÉ OPAQUE CENTRAL	DÉPOLI DÉGRADÉ	TEINTÉ GRIS	SÉRIGRAPHIÉ VÉGÉTAL BLANC	SÉRIGRAPHIÉ VÉGÉTAL NOIR	SÉRIGRAPHIÉ W15	SÉRIGRAPHIÉ MININGA
3	11	9	0	6	65	21	61

IMPORTANT : TYPE D'INSTALLATION À INDIQUER SUR VOTRE COMMANDE

- Veuillez nous préciser le type d'installation pour votre paroi sur-mesure : sur un receveur ou à l'italienne.



D

PAROIS DE DOUCHE / FERMÉE

1/4 ROND 2 PORTES PIVOTANTES AVEC PARTIES FIXES EN LIGNE
OUVERTURE EXTÉRIEURE / ACCÈS D'ANGLE / MONTAGE EN ANGLE POUR RECEVEUR RAYON 550 mm

Vitrage de sécurité : portes 6 mm / parties fixes 6 mm / hauteur 2000 mm

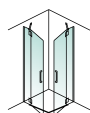

STANDARD				PROFILÉS ARGENT BRILLANT VITRAGE TRANSPARENT	
MODÈLE	ENCOMBREMENT MINI-MAXI PAR CÔTÉ	LARGEUR PASSAGE	DIMENSION PARTIE FIXE		
800 x 800	765 - 785	850	188	L13FR601033	1110 €
900 x 900	865 - 885	850	288	L13FR601133	1178 €

Équerres de stabilisation fournies

D

JAZZ+

PAROIS DE DOUCHE / FERMÉE



JAZZ+

IMPLANTATIONS

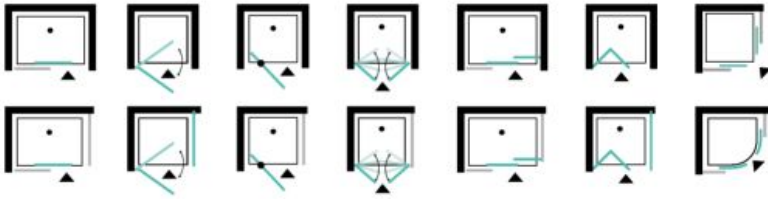

CARACTÉRISTIQUES



2000 mm

6 mm
5 mm
4 mmSelon
modèles

30 mm

2+1
GARANTIECE
LEDA
EN 14428-2008

LES VITRAGES

STANDARD / 3 FINITIONS

Vitrage Transparent
Vitrage sérigraphié clair
Vitrage dépoli dégradé

SUR-MESURE / 8 FINITIONS

Guide de choix

 page 14

EXEMPLES DE VITRAGES

 page 307

LES PROFILÉS

STANDARD ET SUR-MESURE / 4 FINITIONS

Blanc
Argent mat
Argent brillant
Noir mat

 page 307



Poignées ergonomiques porte-serviette

Option : Barre de stabilisation JAZZ+
fixation sur verre pour paroi en retour à 90°

Roulettes déclipables sur coulissant

JAZZ+

PAROIS DE DOUCHE / FERMÉE



PORTE PIVOTANTE OUVERTURE TOTALE / RÉVERSIBLE OUVERTURE INTÉRIEURE ET EXTÉRIEURE / ACCÈS DE FACE / MONTAGE EN NICHE SEULE MONTAGE EN ANGLE AVEC PAROI FIXE À 90°

Vitrage de sécurité 6 mm / hauteur 2000 mm

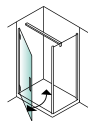

STANDARD				PROFILÉS BLANC			PROFILÉS ARGENT MAT			PROFILÉS ARGENT BRILLANT	PROFILÉS NOIR MAT
MODÈLE	ENCOMBREMENT MINI-MAXI	LARGEUR PASSAGE	BASE CODE	VITRAGE TRANSPARENT	VITRAGE SÉRIGRAPHIÉ	VITRAGE DÉPOLI DÉGRADÉ	VITRAGE TRANSPARENT	VITRAGE SÉRIGRAPHIÉ	VITRAGE DÉPOLI DÉGRADÉ	VITRAGE TRANSPARENT	VITRAGE TRANSPARENT
				31	11	91	30	10	90	33	35
700	670-730	525	L13JPPT070..	651 €	651 €	710 €	651 €	651 €	710 €	791 €	
800	770-830	625	L13JPPT080..	678 €	678 €	738 €	678 €	678 €	738 €	824 €	
900	870-930	725	L13JPPT090..	694 €	694 €	759 €	694 €	694 €	759 €	843 €	
1000	970-1030	825	L13JPPT100..	708 €	708 €	771 €	708 €	708 €	771 €	859 €	

Option kit passage libre
Seuil déformable et joint bas porte

Translucide

L23JA3700
30 €

SUR-MESURE

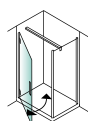

LARGEURS	HAUTEUR MINI - MAXI	BASE CODE	VITRAGE TRANSPARENT	PROFILÉS				VITRAGES SÉRIGRAPHIÉS	PROFILÉS			
				BLANC	ARGENT MAT	ARGENT BRILLANT	NOIR MAT		BLANC	ARGENT MAT	ARGENT BRILLANT	NOIR MAT
			1	0	3	5		1	0	3	5	
600 - 700	900 à 2000 mm	L13JA98DS..	972 €		1147 €			1154 €		1329 €		
701 - 900			1038 €		1226 €			1222 €		1408 €		
901 - 1000			1154 €		1362 €			1338 €		1544 €		

Sur-Mesure : Forfait découpe verre = 100 € ht (coupe en biais ou en encoche, côté poignée uniquement)

PORTE PIVOTANTE AXE EXCENTRÉ / RÉVERSIBLE OUVERTURE EXTÉRIEURE / ACCÈS DE FACE / MONTAGE EN NICHE SEULE MONTAGE EN ANGLE OU EN MILIEU DE MUR AVEC PAROI FIXE À 90°

Vitrage de sécurité 6 mm / hauteur 2000 mm

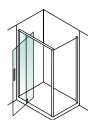

STANDARD				PROFILÉS BLANC			PROFILÉS ARGENT MAT			PROFILÉS ARGENT BRILLANT	PROFILÉS NOIR MAT
MODÈLE	ENCOMBREMENT MINI-MAXI	LARGEUR PASSAGE	BASE CODE	VITRAGE TRANSPARENT	VITRAGE SÉRIGRAPHIÉ	VITRAGE DÉPOLI DÉGRADÉ	VITRAGE TRANSPARENT	VITRAGE SÉRIGRAPHIÉ	VITRAGE DÉPOLI DÉGRADÉ	VITRAGE TRANSPARENT	VITRAGE TRANSPARENT
				31	11	91	30	10	90	33	35
800	770 - 830	490	L13JPPE080..	684 €	684 €	746 €	684 €	684 €	746 €	824 €	
900	870 - 930	540	L13JPPE090..	701 €	701 €	765 €	701 €	701 €	765 €	843 €	
1000	970 - 1 030	590	L13JPPE100..	715 €	715 €	780 €	715 €	715 €	780 €	859 €	

SUR-MESURE

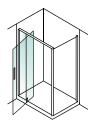

LARGEURS	HAUTEUR MINI - MAXI	BASE CODE	VITRAGE TRANSPARENT	PROFILÉS				VITRAGES SÉRIGRAPHIÉS	PROFILÉS			
				BLANC	ARGENT MAT	ARGENT BRILLANT	NOIR MAT		BLANC	ARGENT MAT	ARGENT BRILLANT	NOIR MAT
			1	0	3	5		1	0	3	5	
600 - 760	900 à 2000 mm	L13JA99DS..	1026 €		1211 €			1207 €		1393 €		
761 - 1000			1110 €		1308 €			1293 €		1489 €		

CODES FINITIONS VITRAGES SUR-MESURE

TRANSPARENT	SÉRIGRAPHIÉ OPAQUE CENTRAL	DÉPOLI DÉGRADÉ	TEINTÉ GRIS	SÉRIGRAPHIÉ VÉGÉTAL BLANC	SÉRIGRAPHIÉ VÉGÉTAL NOIR	SÉRIGRAPHIÉ W15	SÉRIGRAPHIÉ MININGA
3	11	9	0	6	65	21	61

POUR COMPLÉTER VOTRE COMMANDE

Profilé d'élargissement (35 mm) Permet de rattraper une cote sur 1 ou 2 côtés (profilé H. 2000 mm compatible JAZZ+ et DJANGO)	Blanc	Argent mat	Argent brillant	Noir mat
	L13DJ16631 87 €	L13DJ16630 87 €	L13DJ40073 104 €	L13DJ80035 104 €

- Parois fixes réversibles standard (de 700 à 1200 mm) et sur-mesure (de 300 à 1600 mm) pour montage en angle ou en milieu de mur avec les portes présentées sur cette page : voir page 94
- Éléments complémentaires pour montages spécifiques, stabilisations pour montage en angle avec paroi à 90° : voir page 96

COMPOSEZ VOUS-MÊME VOTRE CODE PRODUIT : base code + code vitrage avec code profilé

- EXEMPLE : porte pivotante ouverture totale 900 mm vitrage transparent, profilés argent mat : L13JPPT09030

- FINITION DES POIGNÉES :
Poignées finition Argent brillant pour les profilés : Argent brillant, Argent mat, Blanc.
Poignées Noir mat pour les profilés Noir mat.

JAZZ+

PAROIS DE DOUCHE / FERMÉE



Vitrage dépoli dégradé disponible en Sur-mesure

PORTES BATTANTES / RÉVERSIBLES
OUVERTURE INTÉRIEURE ET EXTÉRIEURE / ACCÈS DE FACE / MONTAGE EN NICHE SEULE
MONTAGE EN ANGLE AVEC PAROI FIXE À 90°

Vitrage de sécurité 6 mm / hauteur 2000 mm

Option kit passage libre
 Seuil déformable et joint bas porte

Translucide
L23JA3700
 29 €

STANDARD				PROFILÉS BLANC			PROFILÉS ARGENT MAT			PROFILÉS ARGENT BRILLANT	PROFILÉS NOIR MAT
MODÈLE	ENCOMBREMENT MINI-MAXI	LARGEUR PASSAGE	BASE CODE	VITRAGE TRANSPARENT	VITRAGE SÉRIGRAPHIÉ	VITRAGE DÉPOLI DÉGRADÉ	VITRAGE TRANSPARENT	VITRAGE SÉRIGRAPHIÉ	VITRAGE DÉPOLI DÉGRADÉ	VITRAGE TRANSPARENT	VITRAGE TRANSPARENT
				31	11	91	30	10	90	33	35
700	670-730	525	L13JPB070..	625 €	625 €	686 €	625 €	625 €	686 €		757 €
800	770-830	625	L13JPB080..	658 €	658 €	716 €	658 €	658 €	716 €		791 €
900	870-930	725	L13JPB090..	684 €	684 €	746 €	684 €	684 €	746 €		824 €
1000	970-1030	825	L13JPB100..	715 €	715 €	780 €	715 €	715 €	780 €		859 €
1200	1170-1230	1025	L13JPB120..	821 €	821 €	896 €	821 €	821 €	896 €		987 €
1400	1370-1430	1225	L13JPB140..	902 €	902 €	983 €	902 €	902 €	983 €		1084 €

SUR-MESURE			PROFILÉS				VITRAGES SÉRIGRAPHIÉS	PROFILÉS			
LARGEURS	HAUTEUR MINI-MAXI	BASE CODE	VITRAGE TRANSPARENT					BLANC	ARGENT MAT	ARGENT BRILLANT	NOIR MAT
			1	0	3	5					
500-700	900 à 2000 mm	L13JA95DS..						1202 €			
701-900							1115 €				1495 €
901-1100							1164 €				1556 €
1101-1400							1302 €				1717 €

POUR COMPLÉTER VOTRE COMMANDE

Profilé d'élargissement (35 mm) Permet de rattraper une cote sur 1 ou 2 côtés (profilé H. 2000 mm compatible JAZZ+ et DJANGO)	Blanc	Argent mat	Argent brillant	Noir mat
	L13DJ16631 87 €	L13DJ16630 87 €	L13DJ40073 104 €	L13DJ80035 104 €

- Parois fixes réversibles standard (de 700 à 1 200 mm) et sur-mesure (de 300 à 1 600 mm) pour montage en angle les portes ci-dessus : voir page 94
- Éléments complémentaires pour montages spécifiques, stabilisations pour montage en angle avec paroi à 90° : voir page 96

COMPOSEZ VOUS-MÊME VOTRE CODE PRODUIT : BASE CODE + CODE VITRAGE + CODE PROFILÉ

EXEMPLE : portes battantes 1200 mm vitrage transparent, profilés noir mat : **L13JPB12035**

- FINITION DES POIGNÉES :
 Poignées finition Argent brillant pour les profilés : Argent brillant, Argent mat, Blanc.
 Poignées Noir mat pour les profilés Noir mat.

PORTE PIVOTANTE AVEC PARTIE FIXE EN LIGNE / RÉVERSIBLES OUVERTURE EXTÉRIEURE / ACCÈS DE FACE / MONTAGE EN NICHE

Vitrage de sécurité 6 mm / hauteur 2000 mm

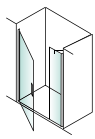

STANDARD				B			
MODÈLE	ENCOMBREMENT MINI-MAXI	LARGEUR PASSAGE	DIMENSIONS PARTIES FIXES	VITRAGE TRANSPARENT			
				PROFILÉS ARGENT BRILLANT		PROFILÉS ARGENT MAT	
1200	1170 - 1230	584	500	L13JPPFL12033	1219 €	L13JPPFL12030	1071 €
1400	1370 - 1430	784	500	L13JPPFL14033	1270 €	L13JPPFL14030	1142 €
1600	1570 - 1630	784	700	L13JPPFL16033	1321 €	L13JPPFL16030	1204 €

Élément de stabilisation fourni.

SUR-MESURE							C								
DIM	HAUTEUR EN MM	LARGEUR TOTALE EN mm	LARGEUR PORTE EN mm	LARGEUR PARTIE FIXE EN mm	BASE CODE	VITRAGE TRANSPARENT	PROFILÉS				VITRAGES SÉRIGRAPHIÉS	PROFILÉS			
							BLANC	ARGENT MAT	ARGENT BRILLANT	NOIR MAT		BLANC	ARGENT MAT	ARGENT BRILLANT	NOIR MAT
							1	0	3	5		1	0	3	5
MINI	1000	900	600	250	L13JAPT20SM..		1391 €		1526 €			1558 €		1710 €	
MAXI	2000	1800	1000	800											

CODES FINITIONS VITRAGES SUR-MESURE

TRANSPARENT	SÉRIGRAPHIÉ OPAQUE CENTRAL	DÉPOLI DÉGRADÉ	TEINTÉ GRIS	SÉRIGRAPHIÉ VÉGÉTAL BLANC	SÉRIGRAPHIÉ VÉGÉTAL NOIR	SÉRIGRAPHIÉ W15	SÉRIGRAPHIÉ MININGA
3	11	9	0	6	65	21	61

IMPORTANT : FINITION DES PROFILÉS BLANC et NOIR MAT

- Veuillez nous préciser la position de la porte, à droite ou à gauche, vue de l'extérieur de la douche

IMPORTANT : VITRAGE SÉRIGRAPHIÉ

- Veuillez nous préciser la position de la porte, à droite ou à gauche, vue de l'extérieur de la douche

- STABILISATIONS en STANDARD et en SUR-MESURE :

Largeur Paroi Fixe < ou = à 500 : Équerre de stabilisation finition argent brillant L13DJ4560

Largeur Paroi Fixe > à 500, pour les profilés Argent brillant, Argent mat, Blanc : Barre de stabilisation murale L13ST7053 finition Argent brillant

Largeur Paroi Fixe > à 500, pour les profilés Noir mat : Barre de stabilisation murale L13ST7055 finition Noir mat*

- FINITION DES POIGNÉES :

Poignées finition Argent brillant pour les profilés : Argent brillant, Argent mat, Blanc.

Poignées Noir mat pour les profilés Noir mat.

PORTE PLIANTE / RÉVERSIBLE OUVERTURE INTÉRIEURE / ACCÈS DE FACE / MONTAGE EN NICHE SEULE MONTAGE EN ANGLE OU EN MILIEU DE MUR AVEC PAROI FIXE À 90°

Vitrage de sécurité 4 mm / hauteur 2000 mm

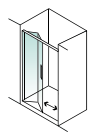

STANDARD				C							
MODÈLE	ENCOMBREMENT MINI-MAXI	LARGEUR PASSAGE	BASE CODE	PROFILÉS BLANC			PROFILÉS ARGENT MAT			PROFILÉS ARGENT BRILLANT	PROFILÉS NOIR MAT
				VITRAGE TRANSPARENT	VITRAGE SÉRIGRAPHIÉ	VITRAGE DÉPOLI DÉGRADÉ	VITRAGE TRANSPARENT	VITRAGE SÉRIGRAPHIÉ	VITRAGE DÉPOLI DÉGRADÉ	VITRAGE TRANSPARENT	VITRAGE TRANSPARENT
				31	11	91	30	10	90	33	35
800	770 - 830	515	L13JPPL080..	743 €	743 €	811 €	743 €	743 €	811 €	895 €	
900	870 - 930	595	L13JPPL090..	771 €	771 €	842 €	771 €	771 €	842 €	928 €	
1000	970 - 1030	680	L13JPPL100..	800 €	800 €	874 €	800 €	800 €	874 €	961 €	

POUR COMPLÉTER VOTRE COMMANDE

Profilé d'élargissement (35 mm) Permet de rattraper une cote sur 1 ou 2 côtés (profilé H. 2000 mm compatible JAZZ+ et DJANGO)	Blanc	Argent mat	Argent brillant	Noir mat
		L13DJ16631 87 €	L13DJ16630 87 €	L13DJ40073 104 €

- Parois fixes réversibles standard (de 700 à 1200 mm) et sur-mesure (de 300 à 1600 mm) pour montage en angle ou en milieu de mur avec les portes présentées sur cette page : voir page 94
- Votre installation peut nécessiter des éléments supplémentaires : voir page 96

COMPOSEZ VOUS-MÊME VOTRE CODE PRODUIT : BASE CODE + CODE VITRAGE + CODE PROFILÉ

- EXEMPLE : porte pivotante avec partie fixe en ligne largeur 1280 mm, vitrage transparent, profilés noir mat : L13JAPT20SM35

JAZZ+

PAROIS DE DOUCHE / FERMÉE



PORTE COULISSANTE 2 VANTAUX SANS SEUIL / RÉVERSIBLE 2 VANTAUX (1 FIXE + 1 MOBILE) / ACCÈS DE FACE / MONTAGE EN NICHE SEULE MONTAGE EN ANGLE AVEC PAROI FIXE À 90°

Vitrage de sécurité : partie mobile : 6 mm / partie fixe : 4 mm / hauteur 2000 mm

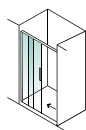

STANDARD					PROFILÉS BLANC			PROFILÉS ARGENT MAT			PROFILÉS ARGENT BRILLANT	PROFILÉS NOIR MAT
MODÈLE	ENCOMBREMENT MINI-MAXI	LARGEUR PASSAGE	DIMENSION PARTIE FIXE	BASE CODE	VITRAGE TRANSPARENT	VITRAGE SÉRIGRAPHIÉ	VITRAGE DÉPOLI DÉGRADÉ	VITRAGE TRANSPARENT	VITRAGE SÉRIGRAPHIÉ	VITRAGE DÉPOLI DÉGRADÉ	VITRAGE TRANSPARENT	VITRAGE TRANSPARENT
					31	11	91	30	10	90	33	35
1000	970 - 1030	350	460 à 490	L13JPCS100..	698 €	698 €	757 €	698 €	698 €	757 €		843 €
1200	1170 - 1230	450	560 à 590	L13JPCS120..	741 €	741 €	799 €	741 €	741 €	799 €		872 €
1400	1370 - 1430	550	660 à 690	L13JPCS140..	838 €	838 €	902 €	838 €	838 €	902 €		960 €
1600	1570 - 1630	650	760 à 790	L13JPCS160..	953 €	953 €	1017 €	953 €	953 €	1017 €		1062 €
1700	1670 - 1730	700	810 à 840	L13JPCS170..	1080 €	1080 €	1146 €	1080 €	1080 €	1146 €		1179 €
1800	1770 - 1830	750	860 à 890	L13JPCS180..	1245 €	1245 €	1308 €	1245 €	1245 €	1308 €		1315 €

- Livrée avec baguette de seuil aluminium (10 mm) et kit passage libre (seuil déformable souple)

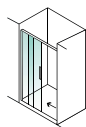

SUR-MESURE			PROFILÉS				PROFILÉS				
LARGEURS	HAUTEUR MINI-MAXI	BASE CODE	VITRAGE TRANSPARENT	BLANC	ARGENT MAT	ARGENT BRILLANT	NOIR MAT	BLANC	ARGENT MAT	ARGENT BRILLANT	NOIR MAT
				1	0	3	5	1	0	3	5
961 - 1060	900 à 2000 mm	L13JA4001 SM..	VITRAGE TRANSPARENT	942 €		1114 €		1124 €		1296 €	
1061 - 1160				1008 €		1189 €		1189 €		1370 €	
1161 - 1360				1110 €		1308 €		1293 €		1489 €	
1361 - 1700				1253 €		1478 €		1433 €		1657 €	
1701 - 2000				1403 €		1654 €		1586 €		1838 €	

CODES FINITIONS VITRAGES SUR-MESURE

TRANSPARENT 3	SÉRIGRAPHIÉ OPAQUE CENTRAL 11	DÉPOLI DÉGRADÉ 9	TEINTÉ GRIS 0	SÉRIGRAPHIÉ VÉGÉTAL BLANC 6	SÉRIGRAPHIÉ VÉGÉTAL NOIR 65	SÉRIGRAPHIÉ W15 21	SÉRIGRAPHIÉ MININGA 61
------------------	----------------------------------	---------------------	------------------	--------------------------------	--------------------------------	-----------------------	---------------------------

PORTES COULISSANTES 3 VANTAUX (1 FIXE + 2 MOBILES) / RÉVERSIBLES ACCÈS DE FACE / MONTAGE EN NICHE SEULE MONTAGE EN ANGLE AVEC PAROI FIXE À 90°

Vitrage de sécurité : partie mobile : 6 mm / partie fixe : 6 mm / hauteur 2000 mm

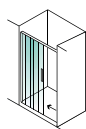

STANDARD					PROFILÉS BLANC			PROFILÉS ARGENT MAT			PROFILÉS ARGENT BRILLANT	PROFILÉS NOIR MAT
MODÈLE	ENCOMBREMENT MINI-MAXI	LARGEUR PASSAGE	DIMENSION PARTIE FIXE	BASE CODE	VITRAGE TRANSPARENT	VITRAGE SÉRIGRAPHIÉ	VITRAGE DÉPOLI DÉGRADÉ	VITRAGE TRANSPARENT	VITRAGE SÉRIGRAPHIÉ	VITRAGE DÉPOLI DÉGRADÉ	VITRAGE TRANSPARENT	VITRAGE TRANSPARENT
					31	11	91	30	10	90	33	35
900	870-930	440	285 - 315	L13JPCF090..	705 €	705 €	761 €	705 €	705 €	761 €		847 €
1000	970-1030	600	325 - 355	L13JPCF100..	747 €	747 €	808 €	747 €	747 €	808 €		900 €
1200	1170-1230	640	385 - 415	L13JPCF120..	827 €	827 €	894 €	827 €	827 €	894 €		996 €

PORTES NON DÉCLIPSABLES

- Parois fixes réversibles standard (de 700 à 1200 mm) et sur-mesure (de 300 à 1600 mm) pour montage en angle ou en milieu de mur avec les portes présentées sur cette page : voir page 94
- Votre installation peut nécessiter des éléments supplémentaires : voir page 96

POUR COMPLÉTER VOTRE COMMANDE

Profilé d'élargissement (35 mm) Permet de rattraper une cote sur 1 ou 2 côtés (profilé H. 2000 mm compatible JAZZ+ et DJANGO)	Blanc	Argent mat	Argent brillant	Noir mat
	L13DJ16631 87 €	L13DJ16630 87 €	L13DJ40073 104 €	L13DJ80035 104 €

COMPOSEZ VOUS-MÊME VOTRE CODE PRODUIT : base code + code vitrage avec code profilé

- EXEMPLE : PORTE COULISSANTE SANS SEUIL 1200 mm VITRAGE TRANSPARENT, PROFILÉS NOIR MAT : L13JPCS12035

- FINITION DES POIGNÉES :
Poignées finition Argent brillant pour les profilés : Argent brillant, Argent mat, Blanc.
Poignées Noir mat pour les profilés Noir mat.

JAZZ+

PAROIS DE DOUCHE



PORTES COULISSANTES 2 VANTAUX POUR ACCÈS D'ANGLE / RÉVERSIBLES / PRIX PAR CÔTÉ PORTES DÉCLIPSABLES / 2 VANTAUX (1 FIXE + 1 MOBILE)

Vitrage de sécurité : partie mobile : 6 mm / partie fixe : 4 mm / hauteur 2000 mm

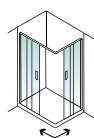

STANDARD				PROFILÉS BLANC			PROFILÉS ARGENT MAT			PROFILÉS ARGENT BRILLANT	PROFILÉS NOIR MAT
MODÈLE	ENCOMBREMENT MINI-MAXI	LARGEUR PARTIE FIXE	BASE CODE	VITRAGE TRANSPARENT	VITRAGE SÉRIGRAPHIÉ	VITRAGE DÉPOLI DÉGRADÉ	VITRAGE TRANSPARENT	VITRAGE SÉRIGRAPHIÉ	VITRAGE DÉPOLI DÉGRADÉ	VITRAGE TRANSPARENT	VITRAGE TRANSPARENT
				31	11	91	30	10	90	33	35
800	770-800	352-382	L13JPCA080..	424 €		458 €	424 €		458 €		508 €
900	870-900	402-432	L13JPCA090..	467 €		505 €	467 €		505 €		561 €
1000	970-1000	458-478	L13JPCA100..	558 €		604 €	558 €		604 €		676 €
1200	1170-1200	558-578	L13JPCA120..	623 €		675 €	623 €		675 €		754 €

POUR UN ACCÈS D'ANGLE COMPLET, COMMANDER 2 PARTIES : CÔTÉ GAUCHE ET CÔTÉ DROIT (RÉVERSIBLES). Additionner les prix.

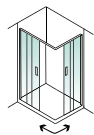

SUR-MESURE			PROFILÉS				PROFILÉS				
LARGEURS	HAUTEUR MINI-MAXI	BASE CODE	BLANC	ARGENT MAT	ARGENT BRILLANT	NOIR MAT	BLANC	ARGENT MAT	ARGENT BRILLANT	NOIR MAT	
			1	0	3	5	1	0	3	5	
650 - 750	900 à 2000 mm	L13JA92DS ..	VITRAGE TRANSPARENT								
751 - 850				630 €	744 €	812 €	994 €				
851 - 950				660 €	779 €	841 €	1021 €				
951 - 1050				692 €	816 €	873 €	1056 €				
1051 - 1200				723 €	852 €	905 €	1084 €				
1201 - 1350				753 €	889 €	935 €	1117 €				
1351 - 1500				786 €	928 €	968 €	1149 €				
				816 €	964 €	1000 €	1180 €				

POUR UN ACCÈS D'ANGLE COMPLET, COMMANDER 2 PARTIES : CÔTÉ GAUCHE ET CÔTÉ DROIT (RÉVERSIBLES). Additionner les prix.

CODES FINITIONS VITRAGES SUR-MESURE							
TRANSPARENT 3	SÉRIGRAPHIÉ OPAQUE CENTRAL 11	DÉPOLI DÉGRADÉ 9	TEINTÉ GRIS 0	SÉRIGRAPHIÉ VÉGÉTAL BLANC 6	SÉRIGRAPHIÉ VÉGÉTAL NOIR 65	SÉRIGRAPHIÉ W15 21	SÉRIGRAPHIÉ MININGA 61

COMPOSEZ VOUS-MÊME VOTRE CODE PRODUIT : base code + code vitrage avec code profilé

- EXEMPLE : pour un accès d'angle avec seuil STANDARD de 1000 x 800, vitrage transparent, profilés argent mat il faut COMMANDER un coté largeur 1000 mm réf. L13JPCA10030 plus un coté largeur 800 mm réf. L13JPCA08030. Additionner les prix de ces 2 parties.
- FINITION DES POIGNÉES :
Poignées finition Argent brillant pour les profilés : Argent brillant, Argent mat, Blanc.
Poignées Noir mat pour les profilés Noir mat.

PORTES COULISSANTES 2 VANTAUX SANS SEUIL POUR ACCÈS D'ANGLE / RÉVERSIBLES / PRIX PAR CÔTÉ 2 VANTAUX (1 FIXE + 1 MOBILE)

Vitrage de sécurité : partie mobile : 6 mm / partie fixe : 4 mm / hauteur 2000 mm

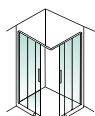

STANDARD				VITRAGE TRANSPARENT			
MODÈLE	ENCOMBREMENT MINI-MAXI	LARGEUR PARTIE FIXE	BASE CODE	PROFILÉS BLANC	PROFILÉS ARGENT MAT	PROFILÉS ARGENT BRILLANT	PROFILÉS NOIR MAT
				31	30	33	35
800	770 - 800	352 - 382	L13JPCAS080..	424 €		508 €	
900	870 - 900	402 - 432	L13JPCAS090..	467 €		561 €	
1000	970 - 1000	458 - 478	L13JPCAS100..	558 €		676 €	
1200	1170 - 1200	558 - 578	L13JPCAS120..	623 €		754 €	

POUR UN ACCÈS D'ANGLE COMPLET, COMMANDER 2 PARTIES : CÔTÉ GAUCHE ET CÔTÉ DROIT (RÉVERSIBLES). Additionner les prix.

SUR-MESURE				PROFILÉS				PROFILÉS			
LARGEURS	HAUTEUR MINI-MAXI	BASE CODE	VITRAGE TRANSPARENT	BLANC	ARGENT MAT	ARGENT BRILLANT	NOIR MAT	BLANC	ARGENT MAT	ARGENT BRILLANT	NOIR MAT
				1	0	3	5	1	0	3	5
650 - 750	900 à 2000 mm	L13JPCAS2SM..	VITRAGE TRANSPARENT	630 €		744 €		812 €		994 €	
751 - 850				660 €		779 €		841 €		1021 €	
851 - 950				692 €		816 €		873 €		1056 €	
951 - 1 050				723 €		852 €		905 €		1084 €	
1051 - 1200				753 €		889 €		935 €		1117 €	
1201 - 1350				786 €		928 €		968 €		1149 €	
1351 - 1500				816 €		964 €		1000 €		1180 €	

CODES FINITIONS VITRAGES SUR-MESURE

TRANSPARENT	SÉRIGRAPHIÉ OPAQUE CENTRAL	DÉPOLI DÉGRADÉ	TEINTÉ GRIS	SÉRIGRAPHIÉ VÉGÉTAL BLANC	SÉRIGRAPHIÉ VÉGÉTAL NOIR	SÉRIGRAPHIÉ W15	SÉRIGRAPHIÉ MININGA
3	11	9	0	6	65	21	61

POUR UN ACCÈS D'ANGLE COMPLET, COMMANDER 2 PARTIES : CÔTÉ GAUCHE ET CÔTÉ DROIT (RÉVERSIBLES). Additionner les prix.

COMPOSEZ VOUS-MÊME VOTRE CODE PRODUIT : base code + code vitrage avec code profilé

- EXEMPLE : pour un accès d'angle sans seuil STANDARD de 1200 x 800, vitrage transparent, profilés noir mat il faut COMMANDER un côté largeur 1200 mm réf. L13JPCAS12035 plus un côté largeur 800 mm réf. L13JPCAS08035. Additionner les prix de ces 2 parties.

IMPORTANT : VITRAGE SERIGRAPHIÉ

Veuillez nous préciser, pour chaque largeur, sa position à droite ou à gauche

PORTES COULISSANTES 1/4 ROND DÉCLIPSABLES / RÉVERSIBLES

POUR RECEVEUR RAYON DE 550 mm

ACCÈS D'ANGLE 1/4 ROND / MONTAGE EN ANGLE / MONTAGE EN MILIEU DE MUR AVEC UNE PAROI FIXE À 90°

Vitrage de sécurité : partie mobile : 5 mm / partie fixe : 4 mm / hauteur 2000 mm

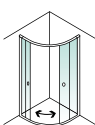

STANDARD					PROFILÉS BLANC				PROFILÉS ARGENT MAT			PROFILÉS ARGENT BRILLANT	PROFILÉS NOIR MAT
MODÈLE	ENCOMBREMENT TOTAL MINI-MAXI	LARGEUR PASSAGE	DIMENSION PARTIE FIXE	BASE CODE	VITRAGE TRANSPARENT	VITRAGE SÉRIGRAPHIÉ	VITRAGE DÉPOLI DÉGRADÉ	VITRAGE TRANSPARENT	VITRAGE SÉRIGRAPHIÉ	VITRAGE DÉPOLI DÉGRADÉ	VITRAGE TRANSPARENT	VITRAGE TRANSPARENT	
					31	11	91	30	10	90	33	35	
900x900	855-885	500	305-335	L13JPQC090..	1258 €		1357 €	1258 €		1357 €	1514 €		

Portes déclipables.

POUR COMPLÉTER VOTRE COMMANDE

Profilé d'élargissement (35 mm) Permet de rattraper une cote sur 1 ou 2 côtés (profilé H. 2000 mm compatible JAZZ+ et DJANGO)	Blanc	Argent mat	Argent brillant	Noir mat
	L13DJ16631 87 €	L13DJ16630 87 €	L13DJ40073 104 €	L13DJ80035 104 €

- Votre installation peut nécessiter des éléments supplémentaires : voir page 96

COMPOSEZ VOUS-MÊME VOTRE CODE PRODUIT : base code + code vitrage avec code profilé

- EXEMPLE : portes coulissantes 1/4 rond 900 mm vitrage transparent, profilés argent mat : L13JPQC09030

- FINITION DES POIGNÉES :
Poignées finition Argent brillant pour les profilés : Argent brillant, Argent mat, Blanc.
Poignées Noir mat pour les profilés Noir mat.

LEDA

Parois de douche

DOUCHE FERMÉE

JAZZ+ EXTENSIBLE

PAROIS DE DOUCHE / FERMÉE



JAZZ+ EXTENSIBLE

IMPLANTATIONS



LES VITRAGES

STANDARD / 3 FINITIONS

Vitrage Transparent
Vitrage sérigraphié clair
Vitrage dépoli dégradé

page 307

SUR-MESURE / 8 FINITIONS

Guide de choix

page 307

EXEMPLES DE VITRAGES

page 307

LES PROFILÉS

STANDARD / 3 FINITIONS

Blanc
Argent Mat
Noir Mat

page 307

CARACTÉRISTIQUES

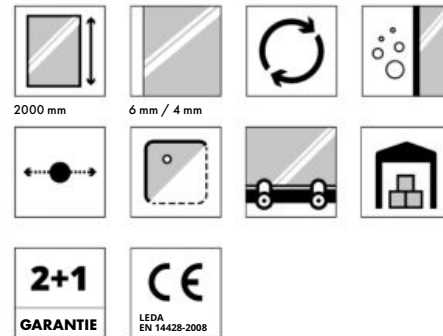

2+1
GARANTIE

CE
LEDA
EN 14428-2008



Poignées ergonomiques porte-serviette



Profils extensibles de 100 à 340 mm (selon modèle)
Véritable alternative au sur-mesure



Roulettes déclinables sur coulissant

PORTE PIVOTANTE AXE EXCENTRÉ EXTENSIBLE / RÉVERSIBLE OUVERTURE EXTÉRIEURE / ACCÈS DE FACE / MONTAGE EN NICHE SEULE MONTAGE EN ANGLE OU EN MILIEU DE MUR AVEC PAROI FIXE À 90°

Vitrage de sécurité : partie mobile : 6 mm / partie fixe : 4 mm / hauteur 2000 mm

STANDARD

MODÈLE LARGEUR MINI - MAXI	EXTENSIBILITÉ	LARGEUR PASSAGE	DIMENSION PARTIE FIXE	BASE CODE	PROFILÉS BLANC			PROFILÉS ARGENT MAT			PROFILÉS NOIR MAT
					VITRAGE TRANSPAREN- T	VITRAGE SÉRIGRA- PHIÉ	VITRAGE DÉPOLI DÉGRADÉ	VITRAGE TRANSPAREN- T	VITRAGE SÉRIGRA- PHIÉ	VITRAGE DÉPOLI DÉGRADÉ	VITRAGE TRANSPARENT
					31	11	91	30	10	90	35
961-1160	200	630	230-260	L13JXPE116..	812 €			812 €			885 €
1161-1360			430-460	L13JXPE136..	912 €			912 €			992 €

SUR-MESURE

LARGEURS	HAUTEUR MINI-MAXI	BASE CODE	VITRAGE TRANSPARENT	PROFILÉS			VITRAGES SÉRIGRAPHIÉS	PROFILÉS		
				BLANC	ARGENT MAT	NOIR MAT		BLANC	ARGENT MAT	NOIR MAT
				1	0	5		1	0	5
961-1160	900 à 2000 mm	L13JA991DS..		1192 €				1374 €		
1161-1400				1336 €				1602 €		

CODES FINITIONS VITRAGES SUR-MESURE

TRANSPARENT	SÉRIGRAPHIÉ OPAQUE CENTRAL	DÉPOLI DÉGRADÉ	TEINTÉ GRIS	SÉRIGRAPHIÉ VÉGÉTAL BLANC	SÉRIGRAPHIÉ VÉGÉTAL NOIR	SÉRIGRAPHIÉ W15	SÉRIGRAPHIÉ MININGA
3	11	9	0	6	65	21	61

- Parois fixes réversibles standard (de 700 à 1 200 mm) et sur-mesure (de 300 à 1600 mm) pour montage en angle ou en milieu de mur avec les portes présentées sur cette page : voir page 94
- Votre installation peut nécessiter des éléments supplémentaires : voir page 96

COMPOSEZ VOUS-MÊME VOTRE CODE PRODUIT : base code + code vitrage avec code profilé

- EXEMPLE : porte pivotante axe excentré JAZZ+ Extensible largeur 960-1 160 mm vitrage transparent, profilés argent mat : L13JXPE11630

JAZZ+ EXTENSIBLE

PAROIS DE DOUCHE / FERMÉE



PORTE COULISSANTE 2 VANTAUX EXTENSIBLE / RÉVERSIBLE**ACCÈS DE FACE / MONTAGE EN NICHE SEULE****MONTAGE EN ANGLE OU EN MILIEU DE MUR AVEC PAROI FIXE À 90°**

Vitrage de sécurité : partie mobile : 6 mm / partie fixe : 4 mm / hauteur 2000 mm

STANDARD					PROFILÉS BLANC			PROFILÉS ARGENT MAT			PROFILÉS NOIR MAT
MODÈLE LARGEUR MINI - MAXI	EXTENSIBILITÉ	LARGEUR PASSAGE	DIMENSION PARTIE FIXE	BASE CODE	VITRAGE TRANSPA- RENT	VITRAGE SÉRIGRA- PHIÉ	VITRAGE DÉPOLI DÉGRADÉ	VITRAGE TRANSPA- RENT	VITRAGE SÉRIGRA- PHIÉ	VITRAGE DÉPOLI DÉGRADÉ	VITRAGE TRANSPARENT
					31	11	91	30	10	90	35
960-1060	100	370 - 410	461 - 491	L13JXC2106..	646 €		699 €	646 €		699 €	776 €
1060-1160	100	420 - 460	511 - 541	L13JXC2116..	689 €		745 €	689 €		745 €	827 €
1160-1360	200	420 - 560	611 - 641	L13JXC2136..	759 €		820 €	759 €		820 €	911 €
1360-1700	340	450 - 730	781 - 811	L13JXC2170..	858 €		927 €	858 €		927 €	1029 €
1700-2000	300	740 - 880	931 - 961	L13JXC2200..	1181 €		1276 €	1181 €		1276 €	1417 €

SUR-MESURE			PROFILÉS			PROFILÉS				
LARGEURS	HAUTEUR MINI-MAXI	BASE CODE	VITRAGE TRANSPARENT	BLANC	ARGENT MAT	NOIR MAT	VITRAGES SÉRIGRAPHIÉS	BLANC	ARGENT MAT	NOIR MAT
				1	0	5		1	0	5
860-960	900 à 2000 mm	L13JA96DS..	VITRAGE TRANSPARENT	885 €		1061 €	VITRAGES SÉRIGRAPHIÉS	1066 €		1278 €
961-1060				942 €		1131 €		1124 €		1349 €
1061-1160				1008 €		1208 €		1189 €		1427 €
1161-1360				1110 €		1269 €		1293 €		1551 €
1361-1700				1253 €		1503 €		1433 €		1720 €
1701-2000				1403 €		1684 €		1586 €		1901 €

PORTES COULISSANTES 4 VANTAUX EXTENSIBLES / SANS SEUIL / RÉVERSIBLES**ACCÈS DE FACE / MONTAGE EN NICHE SEULE****MONTAGE EN ANGLE AVEC PAROI FIXE À 90°**

Vitrage de sécurité : partie mobile : 6 mm / partie fixe : 4 mm / hauteur 2000 mm

STANDARD					PROFILÉS BLANC			PROFILÉS ARGENT MAT			PROFILÉS NOIR MAT
MODÈLE LARGEUR MINI - MAXI	EXTENSIBILITÉ	LARGEUR PASSAGE	DIMENSION PARTIE FIXE	BASE CODE	VITRAGE TRANSPA- RENT	VITRAGE SÉRIGRA- PHIÉ	VITRAGE DÉPOLI DÉGRADÉ	VITRAGE TRANSPA- RENT	VITRAGE SÉRIGRA- PHIÉ	VITRAGE DÉPOLI DÉGRADÉ	VITRAGE TRANSPARENT
					31	11	91	30	10	90	35
1360 - 1580	220	465 - 625	373 - 403	L13JXC4158..	972 €		1049 €	972 €		1049 €	1168 €
1580 - 18 00	220	580 - 740	426 - 456	L13JXC4180..	1014 €		1093 €	1014 €		1093 €	1217 €
1800 - 2000	200	700 - 840	506 - 536	L13JXC4200..	1580 €		1704 €	1580 €		1704 €	1895 €

SUR-MESURE			PROFILÉS			PROFILÉS				
LARGEURS	HAUTEUR MINI-MAXI	BASE CODE	VITRAGE TRANSPARENT	BLANC	ARGENT MAT	NOIR MAT	VITRAGES SÉRIGRAPHIÉS	BLANC	ARGENT MAT	NOIR MAT
				1	0	5		1	0	5
1200-1360	900 à 2000 mm	L13JXC4SM..	VITRAGE TRANSPARENT	1354 €		1627 €	VITRAGES SÉRIGRAPHIÉS	1536 €		1843 €
1361-1580				1418 €		1700 €		1599 €		1919 €
1581-1800				1478 €		1773 €		1657 €		1990 €
1801-2000				1921 €		2304 €		2100 €		2522 €

CODES FINITIONS VITRAGES SUR-MESURE

TRANSPARENT	SÉRIGRAPHIÉ OPAQUE CENTRAL	DÉPOLI DÉGRADÉ	TEINTÉ GRIS	SÉRIGRAPHIÉ VÉGÉTAL BLANC	SÉRIGRAPHIÉ VÉGÉTAL NOIR	SÉRIGRAPHIÉ W15	SÉRIGRAPHIÉ MININGA
3	11	9	0	6	65	21	61

- Parois fixes réversibles standard (de 700 à 1200 mm) et sur-mesure (de 300 à 1600 mm) pour montage en angle ou en milieu de mur avec les portes présentées sur cette page : voir page 94
- Votre installation peut nécessiter des éléments supplémentaires : voir page 96

COMPOSEZ VOUS-MÊME VOTRE CODE PRODUIT : base code + code vitrage avec code profilé

- EXEMPLE : porte coulissante 2 vantaux Extensible 1 060-1 160 mm vitrage transparent, profilés argent mat : L13JXC211630

JAZZ+

PAROIS DE DOUCHE / FERMÉE



Exemple de vitrage transparent



Exemple de vitrage sérigraphié



Exemple de vitrage dépoli dégradé

PAROI FIXE POUR MONTAGE AVEC PORTES / RÉVERSIBLE**MONTAGE EN ANGLE (1 PAROI FIXE) AVEC PORTES : PIVOTANTE OT / BATTANTES / PIVOTANTE AE / PLIANTE / COULISSANTES ACCÈS DE FACE****MONTAGE EN MILIEU DE MUR (2 PAROIS FIXES) AVEC PORTES : PIVOTANTE AE / PLIANTE / COULISSANTES 3 VANTAUX ACCÈS DE FACE**

Vitrage de sécurité 4 mm / hauteur 2000 mm

STANDARD			PROFILÉS BLANC			PROFILÉS ARGENT MAT			PROFILÉS ARGENT BRILLANT	PROFILÉS NOIR MAT
MODÈLE	ENCOMBREMENT MINI-MAXI	BASE CODE	VITRAGE TRANSPARENT	VITRAGE SÉRIGRAPHIÉ	VITRAGE DÉPOLI DÉGRADÉ	VITRAGE TRANSPARENT	VITRAGE SÉRIGRAPHIÉ	VITRAGE DÉPOLI DÉGRADÉ	VITRAGE TRANSPARENT	VITRAGE TRANSPARENT
			31	11	91	30	10	90	33	35
700	670-700	L13JPF070..	329 €	329 €	354 €	329 €	329 €	354 €		394 €
750	720-750	L13JPF075..	345 €	345 €	378 €	345 €	345 €	378 €		417 €
800	770-800	L13JPF080..	361 €	361 €	392 €	361 €	361 €	392 €		429 €
900	870-900	L13JPF090..	392 €	392 €	416 €	392 €	392 €	416 €		476 €
1000	970-1000	L13JPF100..	415 €	415 €	455 €	415 €	415 €	455 €		499 €
1200	1170-1200	L13JPF120..	443 €	443 €	483 €	443 €	443 €	483 €		532 €

PAROI FIXE POUR MONTAGE AVEC PORTES / SUR-MESURE / RÉVERSIBLE**MONTAGE EN ANGLE (1 PAROI FIXE) AVEC PORTES : PIVOTANTE OT / BATTANTES / PIVOTANTE AE / PLIANTE / COULISSANTES ACCÈS DE FACE****MONTAGE EN MILIEU DE MUR (2 PAROIS FIXES) AVEC PORTES : PIVOTANTE AE / PLIANTE / COULISSANTES 3 VANTAUX ACCÈS DE FACE**

Vitrage de sécurité 6 mm / hauteur 2000 mm

SUR-MESURE			VITRAGE TRANSPARENT	PROFILÉS				VITRAGES SÉRIGRAPHIÉS	PROFILÉS			
LARGEURS	HAUTEUR MINI-MAXI	BASE CODE		BLANC	ARGENT MAT	ARGENT BRILLANT	NOIR MAT		BLANC	ARGENT MAT	ARGENT BRILLANT	NOIR MAT
				1	0	3	5		1	0	3	5
300 - 400	500 à 2000 mm	L13JA90DS ..										
401 - 700												
701 - 900												
901 - 1200												
1201 - 1400												
1401 - 1600												

CODES FINITIONS VITRAGES SUR-MESURE

TRANSPARENT 3	SÉRIGRAPHIÉ OPAQUE CENTRAL 11	DÉPOLI DÉGRADÉ 9	TEINTÉ GRIS 0	SÉRIGRAPHIÉ VÉGÉTAL BLANC 6	SÉRIGRAPHIÉ VÉGÉTAL NOIR 65	SÉRIGRAPHIÉ W15 21	SÉRIGRAPHIÉ MININGA 61
------------------	----------------------------------	---------------------	------------------	--------------------------------	--------------------------------	-----------------------	---------------------------

Forfait découpe verre = 100 € ht (coupe en biais ou en encoche)

COMPOSEZ VOUS-MÊME VOTRE CODE PRODUIT : base code + code vitrage avec code profilé

● EXEMPLE : paroi fixe largeur 800 mm vitrage transparent, profilés argent mat : L13JPF08030

ÉLÉMENTS COMPLÉMENTAIRES POUR MONTAGES SPÉCIFIQUES

BARRES DE STABILISATION JAZZ+



BARRE DE STABILISATION MURALE UNIVERSELLE

Fixation sur le verre de la paroi
Permet de stabiliser une paroi fixe en retour.
OBLIGATOIRE pour parois ≥ 800 mm

ARGENT BRILLANT	
1200 MM RECOUPABLE	1500 MM RECOUPABLE
L13ST7023 108 €	L13ST7043 141 €



NOIR MAT	
1200 MM RECOUPABLE	1500 MM RECOUPABLE
L13ST7055 108 €	L13ST7065 141 €



BARRE DE STABILISATION MURALE UNIVERSELLE AVEC PATÈRE

Fixation sur le verre de la paroi
Permet de stabiliser une paroi fixe en retour.
OBLIGATOIRE pour parois ≥ 800 mm

ARGENT BRILLANT	
1200 MM RECOUPABLE	1500 MM RECOUPABLE
L13ST7003 128 €	L13ST7033 153 €



ÉQUERRE D'ANGLE long. 570 mm

Fixation sur le verre de la paroi fixe /
Permet de stabiliser une paroi fixe en retour.
UNIQUEMENT pour paroi fixe < 800 mm

ARGENT BRILLANT
L13DJ4560 49 €

PROFILÉS SPÉCIAUX JAZZ+



PROFILÉ DE MONTAGE SUR MURET
EN ALIGNEMENT OU À 90°
Permet le montage en angle à 90° d'une porte
et d'une paroi fixe sur-mesure
ou de 2 parois fixes Douche Ouverte sur-mesure.

LONGUEUR SUR-MESURE			
BLANC	ARGENT MAT	ARGENT BRILLANT	NOIR MAT
L13JA9DS51 104 €	L13JA9DS50 104 €	L13JA9DS53 123 €	L13JA9DS55 123 €



PROFILÉ DE MONTAGE À 90° / SUR MURET
Permet le montage en angle à 90° d'une porte
et d'une paroi fixe sur-mesure
ou de 2 parois fixes Douche Ouverte sur-mesure.

LONGUEUR SUR-MESURE			
BLANC	ARGENT MAT	ARGENT BRILLANT	NOIR MAT
L13JA9DS81 104 €	L13JA9DS80 104 €	L13JA9DS83 123 €	L13JA9DS85 123 €



PROFILÉ DE MONTAGE EN ALIGNEMENT
Permet le montage en ligne d'une porte et d'une
paroi fixe Douche Fermée ou de 2 parois fixes
Douche Ouverte.

LONGUEUR SUR-MESURE			
BLANC	ARGENT MAT	ARGENT BRILLANT	NOIR MAT
L13JA9DS01 104 €	L13JA9DS00 104 €	L13JA9DS03 123 €	L13JA9DS05 123 €



PROFILÉ MURAL ORIENTABLE
Permet le montage, en biais, d'une paroi fixe
seule sur un mur de 0 à 180°.
Permet le montage d'une porte, en biais,
entre 2 murs de 0 à 180°.

LONGUEUR SUR-MESURE			
BLANC	ARGENT MAT	ARGENT BRILLANT	NOIR MAT
L13JA9DS11 125 €	L13JA9DS10 125 €	L13JA9DS13 149 €	L13JA9DS15 149 €

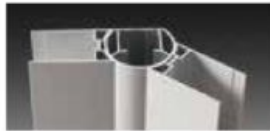

PROFILÉ DE LIAISON ORIENTABLE
Permet le montage, en biais, d'une paroi fixe
et d'une porte ou de 2 parois fixes Douche
Ouverte jusqu'à 180°.

LONGUEUR SUR-MESURE			
BLANC	ARGENT MAT	ARGENT BRILLANT	NOIR MAT
L13JA9DS21 125 €	L13JA9DS20 125 €	L13JA9DS23 149 €	L13JA9DS25 149 €

EXEMPLES DE DIFFÉRENTS MONTAGES DE LA GAMME EN PRODUITS STANDARDS

MONTAGE EN NICHE

- A/** Paroi fixe Jazz+ Douche Ouverte : Page 40
- B/** Porte Jazz+ Douche Fermée accès de face
- D/** Barre de stabilisation murale OU plafond : Page 41
- E/** Profilé de montage en alignement : Page 41

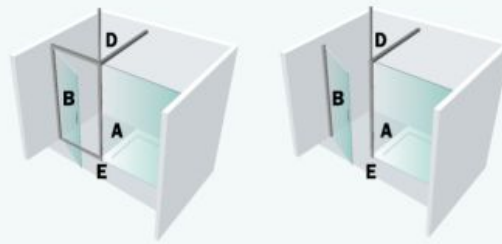

MONTAGE EN MILIEU DE MUR

- A/** Paroi fixe Jazz+ DF pour montage à 90°
si A=70,75,80,90,100 ou 120 cm : Page 94
Sinon nous consulter
- B/** Porte Jazz+ Douche Fermée Pivotante Ouverture Totale
ou Battantes : Page 83 ou 84
- D/** Barre de stabilisation murale : page 41

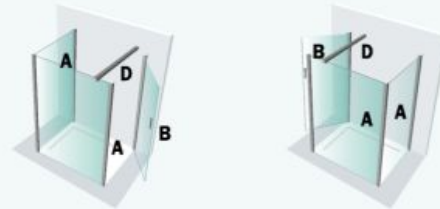

MONTAGE EN MILIEU DE MUR

- A/** Paroi fixe Jazz+ DF pour montage à 90°
si A=70,75,80,90,100 ou 120 cm : Page 94
Sinon nous consulter
- B/** Porte Jazz+ Douche Fermée accès de face Sauf
Pivotante Ouverture Totale et Battantes
- E/** Équerres d'angle, selon dimensions
Nous consulter

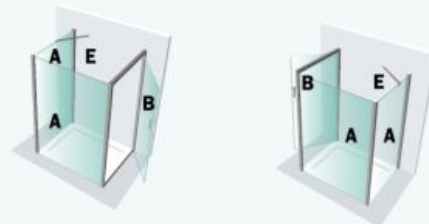

- A/** Paroi fixe Jazz+ DF pour montage à 90°
si A=70,75,80,90,100 ou 120 cm : Page 94
Sinon nous consulter
- B/** Porte Jazz+ Douche Fermée accès d'angle carré,
rectangulaire ou ¼ de rond
Équerres d'angle, selon dimensions
Nous consulter

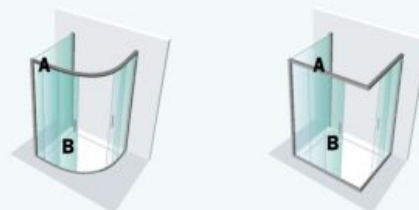

- A/** Paroi fixe Jazz+ DF pour montage à 90°
si A=70,75,80,90,100 ou 120 cm : Page 94
Sinon nous consulter
- B/** Porte Jazz+ Douche Fermée accès de face
Sauf Pivotante Ouverture Totale et Battantes
- E/** Équerres d'angle, selon dimensions
Nous consulter

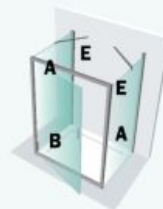

MONTAGE SPÉCIFIQUE «EN TABLEAU»

LE PROFILÉ MURAL JAZZ+
PERMET LE MONTAGE SPÉCIFIQUE
EN PROLONGEMENT DE LA CLOISON.

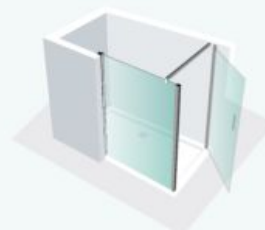

PRÉFACE

IMPLANTATIONS



CARACTÉRISTIQUES



LES VITRAGES

STANDARD / 1 FINITION
Vitrage Transparent
page 307

SUR-MESURE / 8 FINITIONS
Guide de choix
page 307

EXEMPLES DE VITRAGES
page 307

LES PROFILÉS

STANDARD ET SUR-MESURE / 3 FINITIONS
Blanc
Argent satin
Argent brillant
page 307

AVANTAGE

Paroi sur-mesure
Jusqu'à 2200 mm



Pivot de porte relevable à l'ouverture



Profilé Bas de Porte (Chromé, quelle que soit la finition des profilés muraux)



Barre de stabilisation (Chromée, quelle que soit la finition des profilés muraux)



Poignées ergonomiques porte-serviette. (Chromées, quelle que soit la finition des profilés muraux)



Préface sur mesure : réglage Mini / Maxi

Pour une installation en angle :
Réglage égal à -1 / 0 cm par rapport à la cote demandée
Ex : Pour une paroi (Porte + Paroi Fixe à 90°) de 112 x 88 cm,
le réglage possible est : 111/112 x 87/ 88 cm

Pour une installation en niche :
Réglage égal à - 1 / + 0,5 cm par rapport à la cote demandée.
Ex : Pour une porte de 125 cm, le réglage possible est : 124/125,5 cm



LEDA

Parois de douche

DOUCHE FERMÉE

PRÉFACE

PAROIS DE DOUCHE / FERMÉE

A

B



PORTE PIVOTANTE OUVERTURE TOTALE / RÉVERSIBLE
OUVERTURE INTÉRIEURE-EXTÉRIEURE / ACCÈS DE FACE / MONTAGE EN NICHE / PORTE RELEVABLE À L'OUVERTURE
 Vitrage de sécurité 6 mm / hauteur 1950 mm

A



STANDARD			VITRAGE TRANSPARENT		
MODÈLE	ENCOMBREMENT MINI-MAXI	LARGEUR PASSAGE	PROFILÉS BLANC	PROFILÉS ARGENT MAT	PROFILÉS ARGENT BRILLANT
700	690 - 705	577	L13PR500531 418 €	L13PR500530 418 €	L13PR500533 453 €
800	790 - 805	677	L13PR500631 448 €	L13PR500630 448 €	L13PR500633 478 €
900	890 - 905	777	L13PR500731 475 €	L13PR500730 475 €	L13PR500733 504 €

SUR-MESURE			PROFILÉS BLANC			PROFILÉ ARGENT SATIN			PROFILÉ ARGENT BRILLANT		
DIM	HAUTEUR EN MM	LARGEUR EN MM	BASE CODE	VITRAGE TRANSPARENT	VITRAGES SÉRIGRAPHIÉS	BASE CODE	VITRAGE TRANSPARENT	VITRAGES SÉRIGRAPHIÉS	BASE CODE	VITRAGE TRANSPARENT	VITRAGES SÉRIGRAPHIÉS
MINI	900	600	L13PR6SM03..1	641 €	718 €	L13PR6SM03..0	698 €	782 €	L13PR6SM03..3	752 €	843 €
MAXI	2200	1000									

FORFAIT DÉCOUPE VERRE : 100 € HT (coupe en biais ou encoche) CÔTÉ POIGNÉE UNIQUEMENT

PAROI FIXE POUR MONTAGE EN LIGNE / RÉVERSIBLE
MONTAGE EN NICHE, EN LIGNE, AVEC PORTE PIVOTANTE CI-DESSUS
MONTAGE CÔTÉ POIGNÉE DE LA PORTE UNIQUEMENT : comme indiqué sur schémas ci-dessous

Vitrage de sécurité 6 mm / hauteur 1950 mm

Voir page: 103



Montage porte ouverture totale (A) avec partie fixe en ligne (c en rouge)

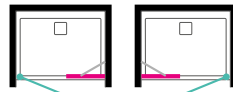

PORTES BATTANTES / RÉVERSIBLES
OUVERTURE INTÉRIEURE-EXTÉRIEURE / ACCÈS DE FACE / MONTAGE EN NICHE
PORTES RELEVABLES À L'OUVERTURE

Vitrage de sécurité 6 mm / hauteur 1950 mm

B

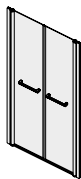

STANDARD			VITRAGE TRANSPARENT		
MODÈLE	ENCOMBREMENT MINI-MAXI	LARGEUR PASSAGE	PROFILÉS BLANC	PROFILÉS ARGENT SATIN	PROFILÉS ARGENT BRILLANT
800	790 - 805	670	L13PR500031 549 €	L13PR500030 549 €	L13PR500033 590 €
900	890 - 905	770	L13PR500131 569 €	L13PR500130 569 €	L13PR500133 610 €
1000	990 - 1005	870	L13PR500231 606 €	L13PR500230 606 €	L13PR500233 633 €
1100	1090 - 1105	970	L13PR500331 625 €	L13PR500330 625 €	L13PR500333 663 €
1200	1190 - 1205	1070	L13PR500431 653 €	L13PR500430 653 €	L13PR500433 689 €

SUR-MESURE			PROFILÉS BLANC			PROFILÉ ARGENT SATIN			PROFILÉ ARGENT BRILLANT		
DIM	HAUTEUR EN MM	LARGEUR EN MM	BASE CODE	VITRAGE TRANSPARENT	VITRAGES SÉRIGRAPHIÉS	BASE CODE	VITRAGE TRANSPARENT	VITRAGES SÉRIGRAPHIÉS	BASE CODE	VITRAGE TRANSPARENT	VITRAGES SÉRIGRAPHIÉS
MINI	900	600	L13PR6SM08..1	897 €	1005 €	L13PR6SM08..0	954 €	1069 €	L13PR6SM08..3	1009 €	1130 €
MAXI	2200	1800									

CODES FINITIONS VITRAGES SUR-MESURE

TRANSPARENT 3	SÉRIGRAPHIÉ OPAQUE CENTRAL 11	DÉPOLI DÉGRADÉ 9	TEINTÉ GRIS 0	SÉRIGRAPHIÉ VÉGÉTAL BLANC 6	SÉRIGRAPHIÉ VÉGÉTAL NOIR 65	SÉRIGRAPHIÉ W15 21	SÉRIGRAPHIÉ MININGA 61
------------------	----------------------------------	---------------------	------------------	--------------------------------	--------------------------------	-----------------------	---------------------------

COMPOSEZ VOUS-MÊME VOTRE CODE PRODUIT : base code + code vitrage avec code profilé

● EXEMPLE : portes battantes 1220 mm vitrage sérigraphie végétal noir, profilés argent brillant : L13PR6SM08653

LEDA

Parois de douche

DOUCHE FERMÉE FERMÉE

PRÉFACE

PAROIS DE DOUCHE / FERMÉE



B



B+C



Exemple d'aménagement :

- PRÉFACE porte pivotante avec partie fixe en ligne et paroi fixe montée en ligne côté poignée de la porte
- baignoire GARBO asymétrique avec tablier intégré

PORTE PIVOTANTE + PARTIE FIXE EN LIGNE / RÉVERSIBLES**OUVERTURE INTÉRIEURE-EXTÉRIEURE / ACCÈS DE FACE / MONTAGE EN NICHE / PORTE RELEVABLE À L'OUVERTURE**

Vitrage de sécurité 6 mm / hauteur 1950 mm

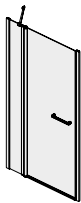
B

STANDARD				VITRAGE TRANSPARENT		
MODÈLE	ENCOMBREMENT MINI-MAXI	LARGEUR PASSAGE	DIMENSION PARTIE FIXE	PROFILÉS BLANC	PROFILÉS ARGENT SATIN	PROFILÉS ARGENT BRILLANT
1000	990 - 1005	677	265	L13PR500831 540 €	L13PR500830 540 €	L13PR500833 590 €
1100	1090 - 1105	777	265	L13PR500931 569 €	L13PR500930 569 €	L13PR500933 612 €
1200	1190 - 1205	777	365	L13PR501031 593 €	L13PR501030 593 €	L13PR501033 647 €

Équerre de stabilisation fournie

SUR-MESURE

DIM	HAUTEUR EN mm	LARGEUR EN mm	BASE CODE	PROFILÉS BLANC		BASE CODE	PROFILÉ ARGENT SATIN		BASE CODE	PROFILÉ ARGENT BRILLANT	
				VITRAGE TRANSPARENT	VITRAGES SÉRIGRAPHIÉS		VITRAGE TRANSPARENT	VITRAGES SÉRIGRAPHIÉS		VITRAGE TRANSPARENT	VITRAGES SÉRIGRAPHIÉS
MINI	900	900	L13PR6SM04..1	817 €	915 €	L13PR6SM04..0	873 €	978 €	L13PR6SM04..3	929 €	1040 €
MAXI	2200	1500									

Équerre de stabilisation fournie

Largeur MINIMUM de la partie fixe en ligne de la porte : 300 mm / MAXIMUM : 900 mm

Largeur MINIMUM de la porte : 600 mm / Largeur MAXIMUM de la porte : 900 mm

FORFAIT DÉCOUPE VERRE : 100 € HT (coupe en biais ou encoche) SUR PARTIE FIXE EN LIGNE ET SUR PORTE CÔTÉ POIGNÉE UNIQUEMENT

PAROI FIXE POUR MONTAGE EN LIGNE / RÉVERSIBLE**MONTAGE EN NICHE, EN LIGNE, AVEC PORTE PIVOTANTE CI-DESSUS****MONTAGE CÔTÉ POIGNÉE DE LA PORTE UNIQUEMENT : comme indiqué sur schémas en bas de page**

Vitrage de sécurité 6 mm / hauteur 1950 mm

C

STANDARD	RÉGLAGE DE - À (RÉGLAGE PORTE + LARGEUR PARTIE FIXE EN LIGNE)						VITRAGE TRANSPARENT		
	LARGEUR PARTIE FIXE	PORTE 700	PORTE 800	PORTE 900	PORTE 1000	PORTE 1100	PORTE 1200	PROFILÉS BLANC	PROFILÉS ARGENT SATIN
200	890-905	990-1005	1090-1105	1190-1205	1290-1305	1390-1405	L13PR502531 211 €	L13PR502530 211 €	L13PR502533 221 €
300	990-1005	1090-1105	1190-1205	1290-1305	1390-1405	1490-1505	L13PR502631 233 €	L13PR502630 233 €	L13PR502633 250 €
400	1090-1105	1190-1205	1290-1305	1390-1405	1490-1505	1590-1605	L13PR502731 259 €	L13PR502730 259 €	L13PR502733 276 €
500	1190-1205	1290-1305	1390-1405	1490-1505	1590-1605	1690-1705	L13PR502831 286 €	L13PR502830 286 €	L13PR502833 299 €

Équerre de stabilisation fournie

SUR-MESURE

DIM	HAUTEUR EN mm	LARGEUR EN mm	BASE CODE	PROFILÉS BLANC		BASE CODE	PROFILÉ ARGENT SATIN		BASE CODE	PROFILÉ ARGENT BRILLANT	
				VITRAGE TRANSPARENT	VITRAGES SÉRIGRAPHIÉS		VITRAGE TRANSPARENT	VITRAGES SÉRIGRAPHIÉS		VITRAGE TRANSPARENT	VITRAGES SÉRIGRAPHIÉS
MINI	900	200	L13PR6SM05..1	369 €	424 €	L13PR6SM05..0	424 €	480 €	L13PR6SM05..3	480 €	552 €
MAXI	2200	500									

Équerre de stabilisation fournie

FORFAIT DÉCOUPE VERRE : 100 € HT (coupe en biais ou encoche)

CODES FINITIONS VITRAGES SUR-MESURE

TRANSPARENT	SÉRIGRAPHIÉ OPAQUE CENTRAL	DÉPOLI DÉGRADÉ	TEINTÉ GRIS	SÉRIGRAPHIÉ VÉGÉTAL BLANC	SÉRIGRAPHIÉ VÉGÉTAL NOIR	SÉRIGRAPHIÉ W15	SÉRIGRAPHIÉ MININGA
3	11	9	0	6	65	21	61

COMPOSEZ VOUS-MÊME VOTRE CODE PRODUIT : BASE CODE + CODE VITRAGE + CODE PROFILÉ

- Exemple : paroi pivotante + partie fixe en ligne largeur totale 1340 mm, vitrage sérigraphie mininga, profilés argent satin : L13PR6SM04610

Montage porte ouverture totale et partie fixe en ligne (B) avec partie fixe en ligne (c en rouge)

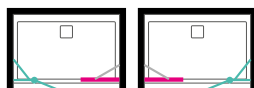

PRÉFACE

PAROIS DE DOUCHE / FERMÉE



B

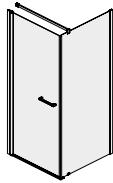

PORTE PIVOTANTE OUVERTURE TOTALE + PAROI FIXE À 90° / RÉVERSIBLES
OUVERTURE EXTÉRIEURE / ACCÈS DE FACE / MONTAGE EN ANGLE
PORTE RELEVABLE À L'OUVERTURE

Vitrage de sécurité 6 mm / hauteur 1950 mm

B

STANDARD	FAÇADE		PAROI FIXE À 90°	Vitrage transparent			
	MODÈLE DIMENSIONS (A X B)	RÉGLAGE DE - À		LARGEUR PASSAGE	RÉGLAGE DE - À	PROFILÉS BLANC	PROFILÉS ARGENT SATIN
	700 x 700	664 - 674	577	677 - 687	L13PR503031 637 €	L13PR503030 637 €	L13PR503033 663 €
	700 x 800	664 - 674	577	777 - 787	L13PR503131 658 €	L13PR503130 658 €	L13PR503133 689 €
	700 x 900	664 - 674	577	877 - 887	L13PR503231 689 €	L13PR503230 689 €	L13PR503233 717 €
	700 x 1000	664 - 674	577	977 - 987	L13PR503331 711 €	L13PR503330 711 €	L13PR503333 740 €
	800 x 700	764 - 774	677	677 - 687	L13PR503431 658 €	L13PR503430 658 €	L13PR503433 694 €
	800 x 750	764 - 774	677	727 - 737	L13PR503531 705 €	L13PR503530 705 €	L13PR503533 734 €
	800 x 800	764 - 774	677	777 - 787	L13PR503631 689 €	L13PR503630 689 €	L13PR503633 717 €
	800 x 900	764 - 774	677	877 - 887	L13PR503731 717 €	L13PR503730 717 €	L13PR503733 746 €
	800 x 1000	764 - 774	677	977 - 987	L13PR503831 740 €	L13PR503830 740 €	L13PR503833 769 €
	900 x 700	864 - 874	777	677 - 687	L13PR503931 690 €	L13PR503930 690 €	L13PR503933 718 €
	900 x 750	864 - 874	777	727 - 737	L13PR504031 724 €	L13PR504030 724 €	L13PR504033 758 €
	900 x 800	864 - 874	777	777 - 787	L13PR504131 712 €	L13PR504130 712 €	L13PR504133 741 €
	900 x 900	864 - 874	777	877 - 887	L13PR504231 740 €	L13PR504230 740 €	L13PR504233 770 €
	900 x 1000	864 - 874	777	977 - 987	L13PR504331 763 €	L13PR504330 763 €	L13PR504333 792 €

Barre de stabilisation fournie
 A = façade avec la porte

SUR-MESURE

DIM	HAUTEUR EN MM	LARGEUR EN MM	BASE CODE	PROFILÉS BLANC		BASE CODE	PROFILÉ ARGENT SATIN		BASE CODE	PROFILÉ ARGENT BRILLANT	
				VITRAGE TRANSPARENT	VITRAGES SÉRIGRAPHIÉS		VITRAGE TRANSPARENT	VITRAGES SÉRIGRAPHIÉS		VITRAGE TRANSPARENT	VITRAGES SÉRIGRAPHIÉS
Porte*	MINI 900	600	L13PR6SM06..1	1074 €	1203 €	L13PR6SM06..0	1119 €	1254 €	L13PR6SM06..3	1176 €	1317 €
	MAXI 2200	1000									
Paroi fixe à 90°	MINI 900	300	L13PR6SM06..1	1074 €	1203 €	L13PR6SM06..0	1119 €	1254 €	L13PR6SM06..3	1176 €	1317 €
	MAXI 2200	1500									

Barre de stabilisation fournie

TARIF POUR UN ENSEMBLE COMPLET : PORTE + PAROI FIXE À 90° + BARRE DE STABILISATION
 FORFAIT DÉCOUPE VERRE : 100 € HT (coupe en biais ou encoche) sur paroi fixe à 90° uniquement.

IMPORTANT : TYPE D'INSTALLATION À INDIQUER SUR VOTRE COMMANDE

- Veuillez nous préciser le type d'installation pour votre paroi sur-mesure : sur un receveur ou à l'italienne.

CODES FINITIONS VITRAGES SUR-MESURE

TRANSPARENT	SÉRIGRAPHIÉ OPAQUE CENTRAL	DÉPOLI DÉGRADÉ	TEINTÉ GRIS	SÉRIGRAPHIÉ VÉGÉTAL BLANC	SÉRIGRAPHIÉ VÉGÉTAL NOIR	SÉRIGRAPHIÉ W15	SÉRIGRAPHIÉ MININGA
3	11	9	0	6	65	21	61

COMPOSEZ VOUS-MÊME VOTRE CODE PRODUIT : BASE CODE + CODE VITRAGE + CODE PROFILÉ

- Exemple : porte pivotante L. 950 mm et paroi fixe à 90° L. 1050 mm, H 2100 mm, vitrage sérigraphie végétal blanc, profilés blanc : **L13PR6SM0661**

PRÉFACE



Exemple d'aménagement :

- PRÉFACE porte pivotante avec partie fixe en ligne et paroi fixe à 90°
- baignoire GARBO milieu de mur avec tablier intégré

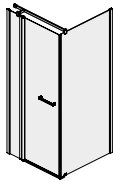

PORTE PIVOTANTE AVEC PARTIE FIXE EN LIGNE + PAROI FIXE À 90° / RÉVERSIBLES
OUVERTURE EXTÉRIEURE / ACCÈS DE FACE / MONTAGE EN ANGLE
PORTE RELEVABLE À L'OUVERTURE

Vitrage de sécurité 6 mm / hauteur 1950 mm

STANDARD	FAÇADE			PAROI FIXE À 90°	VITRAGE TRANSPARENT		
	MODÈLE DIMENSIONS (A X B)	RÉGLAGE DE-À	LARGEUR PASSAGE		DIMENSION PARTIE FIXE	RÉGLAGE DE-À	PROFILÉS BLANC
1000 x 700	964 - 974	677	265	677 - 687	L13PR504431 827 €	L13PR504430 827 €	L13PR504433 855 €
1100 x 700	1064 - 1074	777	265	677 - 687	L13PR504931 849 €	L13PR504930 849 €	L13PR504933 878 €
1200 x 700	1164 - 1174	777	365	677 - 687	L13PR505431 884 €	L13PR505430 884 €	L13PR505433 913 €
1000 x 750	964 - 974	677	265	727 - 737	L13PR504531 838 €	L13PR504530 838 €	L13PR504533 868 €
1100 x 750	1064 - 1074	777	265	727 - 737	L13PR505031 863 €	L13PR505030 863 €	L13PR505033 890 €
1200 x 750	1164 - 1174	777	365	727 - 737	L13PR505531 895 €	L13PR505530 895 €	L13PR505533 926 €
1000 x 800	964 - 974	677	265	777 - 787	L13PR504631 849 €	L13PR504630 849 €	L13PR504633 875 €
1100 x 800	1064 - 1074	777	265	777 - 787	L13PR505131 873 €	L13PR505130 873 €	L13PR505133 898 €
1200 x 800	1164 - 1174	777	365	777 - 787	L13PR505631 908 €	L13PR505630 908 €	L13PR505633 932 €
1000 x 900	964 - 974	677	265	877 - 887	L13PR504731 863 €	L13PR504730 863 €	L13PR504733 890 €
1100 x 900	1064 - 1074	777	265	877 - 887	L13PR505231 884 €	L13PR505230 884 €	L13PR505233 913 €
1200 x 900	1164 - 1174	777	365	877 - 887	L13PR505731 918 €	L13PR505730 918 €	L13PR505733 948 €
1000 x 1000	964 - 974	677	265	977 - 987	L13PR504831 873 €	L13PR504830 873 €	L13PR504833 902 €
1100 x 1000	1064 - 1074	777	265	977 - 987	L13PR505331 895 €	L13PR505330 895 €	L13PR505333 926 €
1200 x 1000	1164 - 1174	777	365	977 - 987	L13PR505831 931 €	L13PR505830 931 €	L13PR505833 960 €

Barre de stabilisation fournie
 A = façade avec la porte

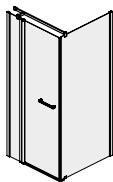

PORTE PIVOTANTE AVEC PARTIE FIXE EN LIGNE + PAROI FIXE À 90° / RÉVERSIBLES
OUVERTURE EXTÉRIEURE / ACCÈS DE FACE / MONTAGE EN ANGLE
PORTE RELEVABLE À L'OUVERTURE

Vitrage de sécurité 6 mm / hauteur 1950 mm

SUR-MESURE											
DIM	HAUTEUR EN MM	LARGEUR EN MM	BASE CODE	PROFILÉS BLANC		BASE CODE	PROFILÉ ARGENT SATIN		BASE CODE	PROFILÉ ARGENT BRILLANT	
				VITRAGE TRANSPARENT	VITRAGES SÉRIGRAPHIÉS		VITRAGE TRANSPARENT	VITRAGES SÉRIGRAPHIÉS		VITRAGE TRANSPARENT	VITRAGES SÉRIGRAPHIÉS
Porte*	MINI	900	L13PR6SM07.1	1305 €	1462 €	L13PR6SM07.0	1361 €	1524 €	L13PR6SM07.3	1417 €	1587 €
	MAXI	2200									
Paroi fixe à 90°	MINI	900	L13PR6SM07.1	1305 €	1462 €	L13PR6SM07.0	1361 €	1524 €	L13PR6SM07.3	1417 €	1587 €
	MAXI	2200									

Barre de stabilisation fournie

TARIF POUR UN ENSEMBLE COMPLET : PORTE + PARTIE FIXE EN LIGNE + PAROI FIXE à 90° + BARRE DE STABILISATION

* Largeur MINIMUM de la partie fixe en ligne de la porte : 300 mm / MAXIMUM : 900 mm

* Largeur MINIMUM de la porte : 600 mm / Largeur MAXIMUM de la porte : 900 mm

FORFAIT DÉCOUPE VERRE : 100 € HT (coupe en biais ou encoche) sur partie fixe en ligne et paroi fixe à 90° UNIQUEMENT

IMPORTANT : TYPE D'INSTALLATION À INDIQUER SUR VOTRE COMMANDE

- Veuillez nous préciser le type d'installation pour votre paroi sur-mesure : sur un receveur ou à l'italienne.

CODES FINITIONS VITRAGES SUR-MESURE

TRANSPARENT 3	SÉRIGRAPHIÉ OPAQUE CENTRAL 11	DÉPOLI DÉGRADÉ 9	TEINTÉ GRIS 0	SÉRIGRAPHIÉ VÉGÉTAL BLANC 6	SÉRIGRAPHIÉ VÉGÉTAL NOIR 65	SÉRIGRAPHIÉ W15 21	SÉRIGRAPHIÉ MININGA 61
------------------	-------------------------------------	------------------------	---------------------	-----------------------------------	-----------------------------------	--------------------------	------------------------------

COMPOSEZ VOUS-MÊME VOTRE CODE PRODUIT : base code + code vitrage avec code profilé

- EXEMPLE : porte pivotante et paroi fixe à 90° 1220 x 830 mm vitrage sérigraphie végétal noir, profilés argent brillant : L13PR6SM07653

PRÉFACE

PAROIS DE DOUCHE



A



B



C

CARRÉ 2 PORTES PIVOTANTES OUVERTURE TOTALE OUVERTURE INTÉRIEURE-EXTÉRIEURE / ACCÈS D'ANGLE / MONTAGE EN ANGLE PORTES RELEVABLES À L'OUVERTURE

Vitrage de sécurité 6 mm / hauteur 1950 mm



STANDARD			VITRAGE TRANSPARENT		
MODÈLE	ENCOMBREMENT MINI-MAXI PAR CÔTÉ	LARGEUR DE PASSAGE	PROFILÉS		
			PROFILÉS BLANC	PROFILÉS ARGENT SATIN	PROFILÉS ARGENT BRILLANT
800 x 800	777 - 787	970	L13PR501131 750 €	L13PR501130 750 €	L13PR501133 806 €
900 x 900	877 - 887	1110	L13PR501231 809 €	L13PR501230 809 €	L13PR501233 844 €

SUR-MESURE			PROFILÉS BLANC		PROFILÉ ARGENT SATIN		PROFILÉ ARGENT BRILLANT				
DIM	HAUTEUR EN MM	LARGEUR EN MM	BASE CODE	PROFILÉS		BASE CODE	PROFILÉS				
				VITRAGE TRANSPARENT	VITRAGES SÉRIGRAPHIÉS		VITRAGE TRANSPARENT	VITRAGES SÉRIGRAPHIÉS			
MINI	900	600	L13PR6SM02..1	1064 €	1192 €	L13PR6SM02..0	1119 €	1254 €	L13PR6SM02..3	1176 €	1317 €
MAXI	2200	1000									

TARIF POUR UN ENSEMBLE COMPLET : 2 PORTES
Les portes peuvent être de dimensions différentes.

IMPORTANT : TYPE D'INSTALLATION À INDIQUER SUR VOTRE COMMANDE

- Veuillez nous préciser le type d'installation pour votre paroi sur-mesure : sur un receveur ou à l'italienne.

CODES FINITIONS VITRAGES SUR-MESURE

TRANSPARENT	SÉRIGRAPHIÉ OPAQUE CENTRAL	DÉPOLI DÉGRADÉ	TEINTÉ GRIS	SÉRIGRAPHIÉ VÉGÉTAL BLANC	SÉRIGRAPHIÉ VÉGÉTAL NOIR	SÉRIGRAPHIÉ W15	SÉRIGRAPHIÉ MININGA
3	11	9	0	6	65	21	61

COMPOSEZ VOUS-MÊME VOTRE CODE PRODUIT : base code + code vitrage avec code profilé

- EXEMPLE : 2 portes pivotantes 850 x 780 mm vitrage sérigraphie végétal blanc, profilés blanc : L13PR6SM0261

1/4 ROND 2 PORTES PIVOTANTES OUVERTURE TOTALE OUVERTURE INTÉRIEURE-EXTÉRIEURE / ACCÈS D'ANGLE 1/4 ROND MONTAGE EN ANGLE SUR UN RECEVEUR RAYON DE 550 mm PORTES RELEVABLES À L'OUVERTURE

Vitrage de sécurité 6 mm / hauteur 1950 mm

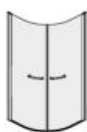

STANDARD			VITRAGE TRANSPARENT		
MODÈLE	ENCOMBREMENT MINI-MAXI PAR CÔTÉ	LARGEUR DE PASSAGE	PROFILÉS		
			PROFILÉS BLANC	PROFILÉS ARGENT SATIN	PROFILÉS ARGENT BRILLANT
800 x 800	777 - 787	970	L13PR501331 1037 €	L13PR501330 1037 €	L13PR501333 1064 €
900 x 900	877 - 887	1110	L13PR501431 1149 €	L13PR501430 1149 €	L13PR501433 1176 €

1/4 ROND 2 PORTES PIVOTANTES + PARTIES FIXES EN LIGNE OUVERTURE INTÉRIEURE-EXTÉRIEURE / ACCÈS D'ANGLE 1/4 ROND MONTAGE EN ANGLE SUR UN RECEVEUR RAYON DE 550 mm PORTES RELEVABLES À L'OUVERTURE

Vitrage de sécurité 6 mm / hauteur 1950 mm

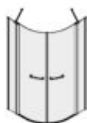

STANDARD				VITRAGE TRANSPARENT		
MODÈLE	ENCOMBREMENT MINI-MAXI PAR CÔTÉ	LARGEUR DE PASSAGE	LARGEUR PARTIES FIXES	PROFILÉS		
				PROFILÉS BLANC	PROFILÉS ARGENT SATIN	PROFILÉS ARGENT BRILLANT
1000 x 1000	977 - 987	970	265	L13PR501531 1190 €	L13PR501530 1190 €	L13PR501533 1218 €

Équerres de stabilisation fournies

I LEDA

TYXO

DOUCHE FERMÉE

PAROIS DE DOUCHE / FERMÉE

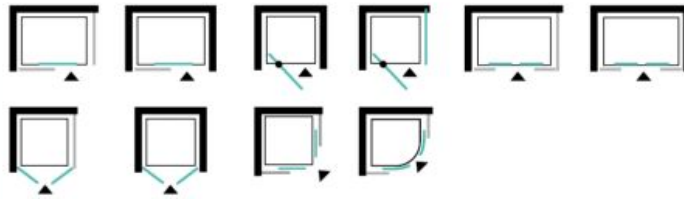
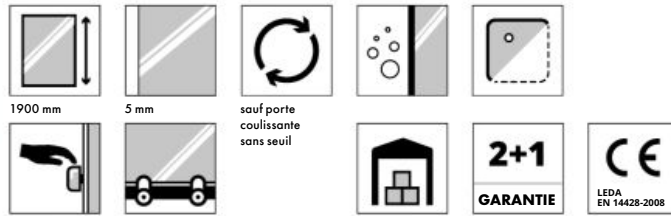

Portes coulissantes sans seuil accès d'angle

IMPLANTATIONS**CARACTÉRISTIQUES****LES VITRAGES**

**STANDARD /
2 FINITIONS**
Vitrage Transparent
Vitrage sérigraphié

page 307

LES PROFILÉS

**STANDARD /
4 FINITIONS**
Blanc
Argent mat
Argent brillant

page 307



Vitrage sérigraphié W15 (toute surface)
Profils finition argent brillant



Poignées ergonomiques porte-serviette
(Chromées, quelle que soit la finition
des profilés muraux)



Pivot porte pivotante axe excentré (Chromé brillant,
quelle que soit la finition des profilés muraux)



Roulettes déclipables sur coulissant (Chromées brillant,
quelle que soit la finition des profilés muraux)

IMPORTANT

FINITION ACCESSOIRES : Chromés brillant,
quelle que soit la finition des profilés muraux

TYXO



Porte pivotante avec paroi fixe à 90°

PORTE PIVOTANTE AXE EXCENTRÉ / RÉVERSIBLE
OUVERTURE EXTÉRIEURE / ACCÈS DE FACE / MONTAGE EN NICHE SEULE
MONTAGE EN ANGLE AVEC PAROI FIXE À 90°

Vitrage de Sécurité 5 mm / HAUTEUR 1900 mm

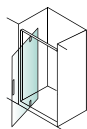

STANDARD				PROFILÉS BLANC		PROFILÉS ARGENT MAT		PROFILÉS ARGENT BRILLANT	
MODÈLE	ENCOMBREMENT MINI-MAXI	LARGEUR PASSAGE	BASE CODE	VITRAGE TRANSPARENT	VITRAGE SÉRIGRAPHIÉ	VITRAGE TRANSPARENT	VITRAGE SÉRIGRAPHIÉ	VITRAGE TRANSPARENT	VITRAGE SÉRIGRAPHIÉ
				31	11	30	10	33	13
700	670 - 704	480	L13TX6P07..	360 €	408 €	373 €	425 €	373 €	425 €
800	770 - 804	580	L13TX6P08..	364 €	413 €	377 €	427 €	377 €	427 €
900	870 - 904	680	L13TX6P09..	384 €	438 €	405 €	458 €	405 €	458 €
1000	970 - 1004	730	L13TX6P10..	419 €	476 €	435 €	496 €	435 €	496 €

PORTES BATTANTES / RÉVERSIBLES
OUVERTURE EXTÉRIEURE / ACCÈS DE FACE / MONTAGE EN NICHE SEULE
MONTAGE EN ANGLE AVEC PAROI FIXE À 90°

Vitrage de Sécurité 5 mm / HAUTEUR 1900 mm

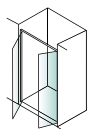

STANDARD				PROFILÉS BLANC		PROFILÉS ARGENT MAT		PROFILÉS ARGENT BRILLANT	
MODÈLE	ENCOMBREMENT MINI-MAXI	LARGEUR PASSAGE	BASE CODE	VITRAGE TRANSPARENT	VITRAGE SÉRIGRAPHIÉ	VITRAGE TRANSPARENT	VITRAGE SÉRIGRAPHIÉ	VITRAGE TRANSPARENT	VITRAGE SÉRIGRAPHIÉ
				31	11	30	10	33	13
700	670-704	460	L13TX6PB070..	425 €	483 €	438 €	500 €	438 €	500 €
800	770-804	560	L13TX6PB080..	430 €	489 €	447 €	510 €	447 €	510 €
900	870-904	660	L13TX6PB090..	463 €	526 €	481 €	547 €	481 €	547 €
1000	970-1 004	760	L13TX6PB100..	501 €	571 €	522 €	593 €	522 €	593 €

PORTE PLIANTE / RÉVERSIBLE
OUVERTURE À GAUCHE OU À DROITE / ACCÈS DE FACE / MONTAGE EN NICHE SEULE
MONTAGE EN ANGLE AVEC PAROI FIXE À 90°

Vitrage de Sécurité 5 mm / HAUTEUR 1900 mm

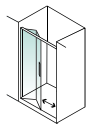

STANDARD				PROFILÉS BLANC		PROFILÉS ARGENT MAT		PROFILÉS ARGENT BRILLANT	
MODÈLE	ENCOMBREMENT MINI-MAXI	LARGEUR PASSAGE	BASE CODE	VITRAGE TRANSPARENT	VITRAGE SÉRIGRAPHIÉ	VITRAGE TRANSPARENT	VITRAGE SÉRIGRAPHIÉ	VITRAGE TRANSPARENT	VITRAGE SÉRIGRAPHIÉ
				31	11	30	10	33	13
700	674-704	433	L13TX7PL070..	477 €	542 €	495 €	564 €	495 €	564 €
800	774-804	519	L13TX7PL080..	504 €	572 €	526 €	598 €	526 €	598 €
900	874-904	598	L13TX7PL090..	516 €	587 €	537 €	611 €	537 €	611 €

PAROI FIXE POUR MONTAGE AVEC PORTE / RÉVERSIBLE
MONTAGE EN ANGLE AVEC PORTE : PIVOTANTE AE / BATTANTES / COULISSANTE 2 ET 4 VANTAUX / PLIANTE

Vitrage de Sécurité 5 mm / HAUTEUR 1900 mm

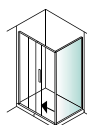

STANDARD				PROFILÉS BLANC		PROFILÉS ARGENT MAT		PROFILÉS ARGENT BRILLANT	
MODÈLE	ENCOMBREMENT MINI-MAXI	BASE CODE	VITRAGE TRANSPARENT	VITRAGE SÉRIGRAPHIÉ	VITRAGE TRANSPARENT	VITRAGE SÉRIGRAPHIÉ	VITRAGE TRANSPARENT	VITRAGE SÉRIGRAPHIÉ	
			31	11	30	10	33	13	
700	680-697	L13TX6070..	224 €	254 €	231 €	264 €	231 €	264 €	
750	730-747	L13TX6075..	233 €	266 €	249 €	283 €	249 €	283 €	
800	780-797	L13TX6080..	243 €	278 €	254 €	289 €	254 €	289 €	
900	880-897	L13TX6090..	266 €	300 €	276 €	315 €	276 €	315 €	
1000	980-997	L13TX6100..	286 €	326 €	297 €	338 €	297 €	338 €	

ATTENTION : cette paroi ne peut se monter seule

POUR COMPLÉTER VOTRE COMMANDE

Profilé d'élargissement Permet de rattraper une cote sur 1 ou 2 côtés (de 0 à 34 mm) Hauteur : 1900 mm	BLANC	ARGENT MAT	ARGENT BRILLANT
	L13TXPE001 77 €	L13TXPE000 81 €	L13TXPE003 83 €

COMPOSEZ VOUS-MÊME VOTRE CODE PRODUIT : base code + code vitrage avec code profilé

- EXEMPLE CODE pour une Porte Pivotante Axe Excentré largeur 900 mm, Vitrage Transparent, Profilés Argent Brillant : L13TX6P0933

TYXO



PORTE COULISSANTE 2 VANTAUX SANS SEUIL / NON RÉVERSIBLE
DÉCLIPSABLE / 2 VANTAUX (1 FIXE + 1 MOBILE) / ACCÈS DE FACE / MONTAGE EN NICHE SEULE
MONTAGE EN ANGLE AVEC PAROI FIXE À 90°

Vitrage de Sécurité 5 mm / HAUTEUR 1900 mm

STANDARD

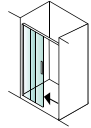

Version droite

MODÈLE PORTE À DROITE	ENCOMBREMENT MINI-MAXI	LARGEUR PASSAGE	BASE CODE	PROFILÉS BLANC		PROFILÉS ARGENT MAT		PROFILÉS ARGENT BRILLANT	
				VITRAGE TRANSPARENT	VITRAGE SÉRIGRAPHIÉ	VITRAGE TRANSPARENT	VITRAGE SÉRIGRAPHIÉ	VITRAGE TRANSPARENT	VITRAGE SÉRIGRAPHIÉ
				31	11	30	10	33	13
1000	970-1004	395	L13TX71C10..	532 €	605 €	587 €	667 €	587 €	667 €
1100	1070-1104	395	L13TX71C11..	548 €	622 €	618 €	704 €	618 €	704 €
1200	1170-1204	495	L13TX71C12..	587 €	667 €	646 €	734 €	646 €	734 €
1300	1270-1304	495	L13TX71C13..	630 €	702 €	708 €	776 €	708 €	790 €
1400	1370- 1404	595	L13TX71C14..	679 €	771 €	733 €	833 €	733 €	833 €
1500	1470-1504	595	L13TX71C15..	738 €	839 €	787 €	895 €	787 €	895 €
1600	1570-1604	695	L13TX71C16..	776 €	883 €	835 €	950 €	835 €	950 €

STANDARD

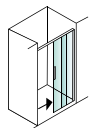

Version gauche

MODÈLE PORTE À GAUCHE	ENCOMBREMENT MINI-MAXI	LARGEUR PASSAGE	BASE CODE	PROFILÉS BLANC		PROFILÉS ARGENT MAT		PROFILÉS ARGENT BRILLANT	
				VITRAGE TRANSPARENT	VITRAGE SÉRIGRAPHIÉ	VITRAGE TRANSPARENT	VITRAGE SÉRIGRAPHIÉ	VITRAGE TRANSPARENT	VITRAGE SÉRIGRAPHIÉ
				31	11	30	10	33	13
1000	970-1004	395	L13TX71C10..G	532 €	605 €	587 €	667 €	587 €	667 €
1100	1070-1104	395	L13TX71C11..G	548 €	622 €	618 €	704 €	618 €	704 €
1200	1170-1204	495	L13TX71C12..G	587 €	667 €	646 €	734 €	646 €	734 €
1300	1270-1304	495	L13TX71C13..G	630 €	702 €	708 €	776 €	708 €	790 €
1400	1370- 1404	595	L13TX71C14..G	679 €	771 €	733 €	833 €	733 €	833 €
1500	1470-1504	595	L13TX71C15..G	738 €	839 €	787 €	895 €	787 €	895 €
1600	1570-1604	695	L13TX71C16..G	776 €	883 €	835 €	950 €	835 €	950 €

PORTE COULISSANTE 2 VANTAUX / RÉVERSIBLE
DÉCLIPSABLE / 2 VANTAUX (1 FIXE + 1 MOBILE) / ACCÈS DE FACE / MONTAGE EN NICHE SEULE
MONTAGE EN ANGLE AVEC PAROI FIXE À 90°

Vitrage de Sécurité 5 mm / HAUTEUR 1900 mm

STANDARD

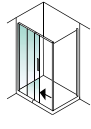

MODÈLE	ENCOMBREMENT MINI-MAXI	LARGEUR PASSAGE	BASE CODE	PROFILÉS BLANC		PROFILÉS ARGENT MAT		PROFILÉS ARGENT BRILLANT	
				VITRAGE TRANSPARENT	VITRAGE SÉRIGRAPHIÉ	VITRAGE TRANSPARENT	VITRAGE SÉRIGRAPHIÉ	VITRAGE TRANSPARENT	VITRAGE SÉRIGRAPHIÉ
				31	11	30	10	33	13
900	870 - 904	350	L13TX6F09..	405 €	458 €	420 €	477 €	420 €	477 €
1000	970 - 1004	400	L13TX6F10..	425 €	483 €	440 €	503 €	440 €	503 €
1100	1070 - 1104	450	L13TX6F11..	446 €	509 €	469 €	535 €	469 €	535 €
1200	1170 - 1204	500	L13TX6F12..	480 €	546 €	496 €	564 €	496 €	564 €

PORTES COULISSANTES 4 VANTAUX / RÉVERSIBLES
DÉCLIPSABLES / 4 VANTAUX (2 FIXES + 2 MOBILES) / ACCÈS DE FACE / MONTAGE EN NICHE SEULE
MONTAGE EN ANGLE AVEC PAROI FIXE À 90°

Vitrage de Sécurité 5 mm / HAUTEUR 1900 mm

STANDARD

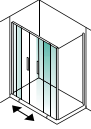

MODÈLE	ENCOMBREMENT MINI-MAXI	LARGEUR PASSAGE	BASE CODE	PROFILÉS BLANC		PROFILÉS ARGENT MAT		PROFILÉS ARGENT BRILLANT	
				VITRAGE TRANSPARENT	VITRAGE SÉRIGRAPHIÉ	VITRAGE TRANSPARENT	VITRAGE SÉRIGRAPHIÉ	VITRAGE TRANSPARENT	VITRAGE SÉRIGRAPHIÉ
				31	11	30	10	33	13
1300	1270-1304	500	L13TX62C13..	671 €	764 €	700 €	795 €	700 €	795 €
1400	1370- 1404	540	L13TX62C14..	694 €	789 €	722 €	822 €	722 €	822 €
1500	1470-1504	600	L13TX62C15..	715 €	815 €	744 €	845 €	744 €	845 €
1600	1570-1604	640	L13TX62C16..	738 €	839 €	765 €	872 €	765 €	872 €
1700	1670-1704	700	L13TX62C17..	759 €	865 €	793 €	901 €	793 €	901 €
1800	1770-1804	740	L13TX62C18..	782 €	890 €	814 €	926 €	814 €	926 €

PAROI FIXE RÉVERSIBLE (de 700 à 1000 mm) POUR MONTAGE EN ANGLE AVEC PORTES PRÉSENTÉES SUR CETTE PAGE : tableau page 105

POUR COMPLÉTER VOTRE COMMANDE

Profilé d'élargissement Permet de rattraper une cote sur 1 ou 2 côtés (de 0 à 34 mm) Hauteur : 1900 mm	BLANC	ARGENT MAT	ARGENT BRILLANT
	L13TXPE001 77 €	L13TXPE000 81 €	L13TXPE003 83 €

COMPOSEZ VOUS-MÊME VOTRE CODE PRODUIT : base code + code vitrage avec code profilé

- EXEMPLE CODE pour une Porte Coulissante Sans Seuil Droite largeur 1000 mm, Vitrage Transparent, Profilés Argent Brillant : L13TX71C1033

TYXO

PAROIS DE DOUCHE / FERMÉE



2 PORTES COULISSANTES 2 X 2 VANTAUX / RÉVERSIBLES DÉCLIPSABLES / 2 X 2 VANTAUX (2 FIXES + 2 MOBILES) / ACCÈS D'ANGLE / MONTAGE EN ANGLE

Vitrage de Sécurité 5 mm / HAUTEUR 1900 mm

STANDARD				A					
MODÈLE PORTE À DROITE	ENCOMBREMENT MINI-MAXI	LARGEUR PASSAGE	BASE CODE	PROFILÉS BLANC		PROFILÉS ARGENT MAT		PROFILÉS ARGENT BRILLANT	
				VITRAGE TRANSPARENT	VITRAGE SÉRIGRAPHIÉ	VITRAGE TRANSPARENT	VITRAGE SÉRIGRAPHIÉ	VITRAGE TRANSPARENT	VITRAGE SÉRIGRAPHIÉ
				31	11	30	10	33	13
800 x 800	773 - 790	440	L13TX6001..	390 €	446 €	408 €	462 €	408 €	462 €
900 x 800	873 - 890 773 - 790	440	L13TX6007..	418 €	464 €	431 €	489 €	431 €	489 €
900 x 900	873 - 890	530	L13TX6002..	425 €	483 €	435 €	496 €	435 €	496 €
1000 x 900	973 - 990 873 - 890	500	L13TX6008..	446 €	509 €	463 €	526 €	463 €	526 €
1000 x 1000	973 - 990	620	L13TX6003..	446 €	509 €	463 €	526 €	463 €	526 €
1000 x 800	973 - 990 773 - 790	500	L13TX6004..	435 €	496 €	454 €	516 €	454 €	516 €
1200 x 800	1173 - 1190 773 - 790	560	L13TX6005..	463 €	526 €	483 €	549 €	483 €	549 €
1200 x 900	1173 - 1190 873 - 890	560	L13TX6006..	507 €	577 €	527 €	600 €	527 €	600 €

1/4 ROND 2 PORTES COULISSANTES 2 X 2 VANTAUX / RÉVERSIBLES DÉCLIPSABLES / 2 X 2 VANTAUX (2 FIXES + 2 MOBILES) / ACCÈS D'ANGLE / MONTAGE EN ANGLE

Montage sur receveur 1/4 Rond Rayon 550 mm

Vitrage de Sécurité 5 mm / HAUTEUR 1900 mm

STANDARD				B					
MODÈLE	ENCOMBREMENT MINI-MAXI	LARGEUR PASSAGE	BASE CODE	PROFILÉS BLANC		PROFILÉS ARGENT MAT		PROFILÉS ARGENT BRILLANT	
				VITRAGE TRANSPARENT	VITRAGE SÉRIGRAPHIÉ	VITRAGE TRANSPARENT	VITRAGE SÉRIGRAPHIÉ	VITRAGE TRANSPARENT	VITRAGE SÉRIGRAPHIÉ
				31	11	30	10	33	13
800 x 800	773 - 790	450	L13TX6QC8..	545 €	620 €	567 €	647 €	567 €	647 €
900 x 900	873 - 890	550	L13TX6QC9..	567 €	647 €	590 €	671 €	590 €	671 €
1000 x 1000	973 - 990	550	L13TX6QC1..	590 €	671 €	610 €	697 €	610 €	697 €

2 PORTES COULISSANTES 2 X 2 VANTAUX SANS SEUIL / NON RÉVERSIBLES DÉCLIPSABLES / 2 X 2 VANTAUX (2 FIXES + 2 MOBILES) / ACCÈS D'ANGLE / MONTAGE EN ANGLE

Vitrage de Sécurité 5 mm / HAUTEUR 1900 mm

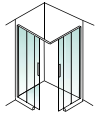

STANDARD				PROFILÉS BLANC		PROFILÉS ARGENT MAT		PROFILÉS ARGENT BRILLANT	
MODÈLE CARRÉ	ENCOMBREMENT MINI-MAXI	LARGEUR PASSAGE	BASE CODE	VITRAGE TRANSPARENT	VITRAGE SÉRIGRAPHIÉ	VITRAGE TRANSPARENT	VITRAGE SÉRIGRAPHIÉ	VITRAGE TRANSPARENT	VITRAGE SÉRIGRAPHIÉ
				31	11	30	10	33	13
800 x 800	773-790	410	L13TXCAS080..	449 €	512 €	469 €	531 €	469 €	531 €
900 x 900	873-890	480	L13TXCAS090..	489 €	556 €	501 €	570 €	501 €	570 €
1000 x 1000	973-990	550	L13TXCAS100..	512 €	586 €	532 €	605 €	532 €	605 €



STANDARD				PROFILÉS BLANC		PROFILÉS ARGENT MAT		PROFILÉS ARGENT BRILLANT	
MODÈLE RECTANGLE VERSION DROITE	ENCOMBREMENT MINI-MAXI	LARGEUR PASSAGE	BASE CODE	VITRAGE TRANSPARENT	VITRAGE SÉRIGRAPHIÉ	VITRAGE TRANSPARENT	VITRAGE SÉRIGRAPHIÉ	VITRAGE TRANSPARENT	VITRAGE SÉRIGRAPHIÉ
				31	11	30	10	33	13
900 x 800	873 - 890 773 - 790	440	L13TXCAS00..D	480 €	533 €	496 €	562 €	496 €	562 €
1000 x 800	973 - 990 773 - 790	480	L13TXCAS01..D	501 €	570 €	522 €	594 €	522 €	594 €
1000 x 900	973 - 990 873 - 890	510	L13TXCAS03..D	512 €	586 €	532 €	605 €	532 €	605 €
1200 x 800	1173 - 1190 773 - 790	570	L13TXCAS02..D	532 €	605 €	556 €	632 €	556 €	632 €
1200 x 900	1173 - 1190 873 - 890	590	L13TXCAS04..D	583 €	664 €	606 €	690 €	606 €	690 €



STANDARD				PROFILÉS BLANC		PROFILÉS ARGENT MAT		PROFILÉS ARGENT BRILLANT	
MODÈLE RECTANGLE VERSION GAUCHE	ENCOMBREMENT MINI-MAXI	LARGEUR PASSAGE	BASE CODE	VITRAGE TRANSPARENT	VITRAGE SÉRIGRAPHIÉ	VITRAGE TRANSPARENT	VITRAGE SÉRIGRAPHIÉ	VITRAGE TRANSPARENT	VITRAGE SÉRIGRAPHIÉ
				31	11	30	10	33	13
900 x 800	873 - 890 773 - 790	440	L13TXCAS00..G	480 €	533 €	496 €	562 €	496 €	562 €
1000 x 800	973 - 990 773 - 790	480	L13TXCAS01..G	501 €	570 €	522 €	594 €	522 €	594 €
1000 x 900	973 - 990 873 - 890	510	L13TXCAS03..G	512 €	586 €	532 €	605 €	532 €	605 €
1200 x 800	1173 - 1190 773 - 790	570	L13TXCAS02..G	532 €	605 €	556 €	632 €	556 €	632 €
1200 x 900	1173 - 1190 873 - 890	590	L13TXCAS04..G	583 €	664 €	606 €	690 €	606 €	690 €

POUR COMPLÉTER VOTRE COMMANDE

Profilé d'élargissement Permet de rattraper une cote sur 1 ou 2 côtés (de 0 à 34 mm) Hauteur : 1900 mm	BLANC	ARGENT MAT	ARGENT BRILLANT
		L13TXPE001 77 €	L13TXPE000 81 €

COMPOSEZ VOUS-MÊME VOTRE CODE PRODUIT : base code + code vitrage avec code profilé

- EXEMPLE CODE pour 2 Portes Coulissantes 2 X 2 Vantaux 900 x 1200 mm version GAUCHE, Vitrage Transparent, Profilés Argent Brillant : **L13TXCAS0433G**

ATOUT 3

NOUVEAUTÉ 2021

Finition Argent Brillant

IMPLANTATIONS

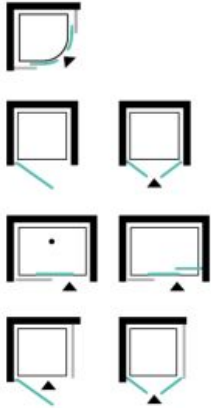

CARACTÉRISTIQUES

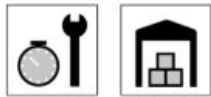
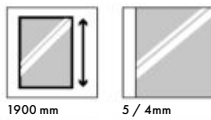

2+1
GARANTIE



LES VITRAGES

STANDARD / 2 FINITIONS
Vitrage Transparent
Vitrage sérigraphié

page 307

LES PROFILÉS

STANDARD / 2 FINITIONS
Blanc
Argent brillant

page 307



Poignées ergonomiques chromées



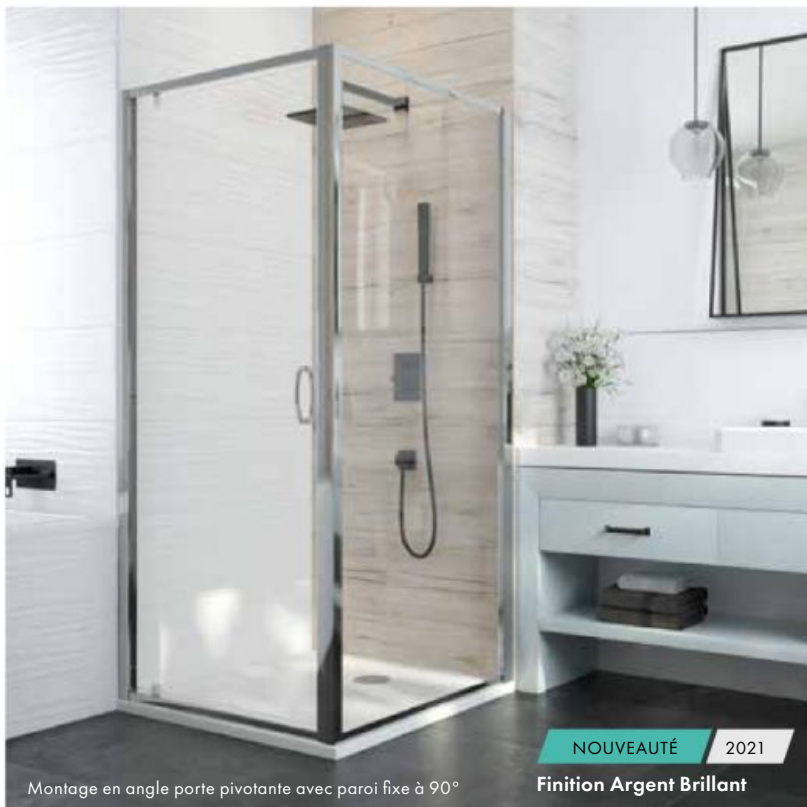

PORTE PIVOTANTE AXE EXCENTRÉ / RÉVERSIBLE
OUVERTURE EXTÉRIEURE / ACCÈS DE FACE / MONTAGE EN NICHE SEULE
MONTAGE EN ANGLE AVEC PAROI FIXE À 90°
PORTE RELEVABLE À L'OUVERTURE

Vitrage de Sécurité 5 mm / HAUTEUR 1900 mm

STANDARD	MODÈLE	RÉGLAGE DE-À	LARGEUR PASSAGE	BASE CODE	PROFILÉS BLANC		PROFILÉS ARGENT BRILLANT
					VITRAGE TRANSPARENT	VITRAGE SÉRIGRAPHIÉ	VITRAGE TRANSPARENT
					31	11	33
	700	660 - 700	518	L13AT3P070..	284 €	284 €	284 €
	800	760 - 800	623	L13AT3P080..	304 €	304 €	304 €
	900	860 - 900	653	L13AT3P090..	319 €	319 €	319 €
	1000	960 - 1000	703	L13AT3P100..	351 €	351 €	351 €



PAROI FIXE POUR MONTAGE AVEC PORTES / RÉVERSIBLE
NE PEUT SE MONTER SEULE

MONTAGE EN ANGLE AVEC PORTES : PIVOTANTE AXE EXCENTRÉ / BATTANTES / COULISSANTES 2 ET 3 VANTAUX

Vitrage de Sécurité 5 mm / HAUTEUR 1900 mm

STANDARD	MODÈLE	RÉGLAGE DE-À	BASE CODE	PROFILÉS BLANC		PROFILÉS ARGENT BRILLANT
				VITRAGE TRANSPARENT	VITRAGE SÉRIGRAPHIÉ	VITRAGE TRANSPARENT
				31	11	33
	700	670 - 690	L13AT3F070..	225 €	225 €	225 €
	800	770 - 790	L13AT3F080..	233 €	233 €	233 €
	900	870 - 890	L13AT3F090..	248 €	248 €	248 €
	1000	970 - 990	L13AT3F100..	297 €	297 €	297 €



POUR COMPLÉTER VOTRE COMMANDE

Profilé d'élargissement
Permet de rattraper une cote sur 1 ou 2 côtés (de 0 à 20 mm)
Hauteur : 1 900 mm

	BLANC	ARGENT BRILLANT
	L13AT091 51 €	L13AT093 51 €

LEDA Parois de douche

DOUCHE FERMÉE

ATOUT 3

NOUVEAUTÉ 2021

Finition Argent Brillant

PAROIS DE DOUCHE / FERMÉE

A





PORTES BATTANTES / RÉVERSIBLES
OUVERTURE EXTÉRIEURE / ACCÈS DE FACE / MONTAGE EN NICHE SEULE
MONTAGE EN ANGLE AVEC PAROI FIXE À 90°
PORTES RELEVABLES À L'OUVERTURE

Vitrage de Sécurité 5 mm / HAUTEUR 1900 mm

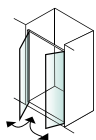

STANDARD	MODÈLE	RÉGLAGE DE-À	LARGEUR PASSAGE	BASE CODE	PROFILÉS BLANC		PROFILÉS ARGENT BRILLANT
					VITRAGE TRANSPARENT	VITRAGE SÉRIGRAPHIÉ	VITRAGE TRANSPARENT
					31	11	33
	700	660 - 700	518	L13AT3B070..	372 €	372 €	372 €
	800	760 - 800	623	L13AT3B080..	400 €	400 €	400 €
	900	860 - 900	653	L13AT3B090..	422 €	422 €	422 €
	1000	960 - 1000	703	L13AT3B100..	452 €	452 €	452 €

A

PAROI FIXE POUR MONTAGE AVEC PORTES / RÉVERSIBLE
NE PEUT SE MONTER SEULE
MONTAGE EN ANGLE AVEC PORTES : PIVOTANTE AXE EXCENTRÉ / BATTANTES / COULISSANTES 2 ET 3 VANTAUX

Vitrage de Sécurité 5 mm / HAUTEUR 1900 mm

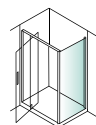

STANDARD	MODÈLE	RÉGLAGE DE-À	BASE CODE	PROFILÉS BLANC		PROFILÉS ARGENT BRILLANT
				VITRAGE TRANSPARENT	VITRAGE SÉRIGRAPHIÉ	VITRAGE TRANSPARENT
				31	11	33
	700	670 - 690	L13AT3F070..	225 €	225 €	225 €
	800	770 - 790	L13AT3F080..	233 €	233 €	233 €
	900	870 - 890	L13AT3F090..	248 €	248 €	248 €
	1000	970 - 990	L13AT3F100..	297 €	297 €	297 €

POUR COMPLÉTER VOTRE COMMANDE

Profilé d'élargissement
 Permet de rattraper une cote sur 1 ou 2 côtés (de 0 à 20 mm)
 Hauteur : 1 900 mm

	BLANC	ARGENT BRILLANT
	L13AT091 51 €	L13AT093 51 €

ATOUT 3

NOUVEAUTÉ 2021

Porte coulissante 2 vantaux



**PORTE COULISSANTE 2 VANTAUX
DÉCLIPSABLE / 2 VANTAUX (1 FIXE + 1 MOBILE) / ACCÈS DE FACE / MONTAGE EN NICHE SEULE
MONTAGE EN ANGLE AVEC PAROI FIXE À 90°**

Vitrage de sécurité 5 mm / hauteur 1900 mm

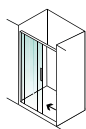

STANDARD	MODÈLE	RÉGLAGE DE-À	LARGEUR PASSAGE	BASE CODE	PROFILÉS BLANC		PROFILÉS ARGENT BRILLANT
					VITRAGE TRANSPARENT	VITRAGE SÉRIGRAPHIÉ	VITRAGE TRANSPARENT
					31	11	33
	1000	960 - 1000	390	L13AT3C100..	428 €	428 €	428 €
	1200	1160 - 1200	490	L13AT3C120..	480 €	480 €	480 €

POUR COMPLÉTER VOTRE COMMANDE

Profilé d'élargissement Permet de rattraper une cote sur 1 ou 2 côtés (de 0 à 20 mm) Hauteur : 1 900 mm	BLANC	ARGENT BRILLANT
	L13AT091 51 €	L13AT093 51 €



PORTES COULISSANTES 3 VANTAUX / RÉVERSIBLES
OUVERTURE À DROITE ET À GAUCHE / ACCÈS DE FACE / MONTAGE EN NICHE SEULE
MONTAGE EN ANGLE AVEC PAROI FIXE À 90°

Vitrage de sécurité 4 mm / cadré / hauteur 1900 mm
 Profilé poignée

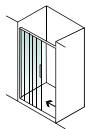

STANDARD	MODÈLE	RÉGLAGE DE-À	LARGEUR PASSAGE	BASE CODE	PROFILÉS BLANC		PROFILÉS ARGENT BRILLANT
					VITRAGE TRANSPARENT	VITRAGE SÉRIGRAPHIÉ	VITRAGE TRANSPARENT
					31	11	33
	800	760 - 800	380	L13AT3CF080..	391 €	391 €	391 €
	900	860 - 900	445	L13AT3CF090..	417 €	417 €	417 €
	1000	960 - 1000	510	L13AT3CF100..	448 €	448 €	448 €
	1200	1160 - 1200	645	L13AT3CF120..	503 €	503 €	503 €

PAROI FIXE POUR MONTAGE AVEC PORTES / RÉVERSIBLE
NE PEUT SE MONTER SEULE
MONTAGE EN ANGLE AVEC PORTES : PIVOTANTE AXE EXCENTRÉ / BATTANTES / COULISSANTES 2 ET 3 VANTAUX

Vitrage de Sécurité 5 mm / HAUTEUR 1900 mm

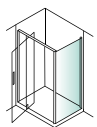

STANDARD	MODÈLE	RÉGLAGE DE-À	BASE CODE	PROFILÉS BLANC		PROFILÉS ARGENT BRILLANT
				VITRAGE TRANSPARENT	VITRAGE SÉRIGRAPHIÉ	VITRAGE TRANSPARENT
				31	11	33
	700	680 - 697	L13AT3F070..	225 €	225 €	225 €
	800	780 - 797	L13AT3F080..	233 €	233 €	233 €
	900	880 - 897	L13AT3F090..	248 €	248 €	248 €
	1000	980 - 997	L13AT3F100..	297 €	297 €	297 €

POUR COMPLÉTER VOTRE COMMANDE

Profilé d'élargissement Permet de rattraper une cote sur 1 ou 2 côtés (de 0 à 20 mm) Hauteur : 1 900 mm	BLANC	ARGENT BRILLANT
	L13AT091 51 €	L13AT093 51 €

ATOUT 3

NOUVEAUTÉ

2021

Finition Argent Brillant

PAROIS DE DOUCHE / FERMÉE



PORTES COULISSANTES 2 X 2 VANTAUX / RÉVERSIBLES 2 X 2 VANTAUX (2 FIXES + 2 MOBILES) / DÉCLIPSABLES / ACCÈS D'ANGLE MONTAGE EN ANGLE UNIQUEMENT

Vitrage de sécurité 5 mm / hauteur 1900 mm

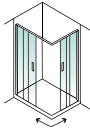

STANDARD				PROFILÉS BLANC		PROFILÉS ARGENT BRILLANT
MODÈLE	RÉGLAGE DE-À	LARGEUR PASSAGE	BASE CODE	VITRAGE TRANSPARENT	VITRAGE SÉRIGRAPHIÉ	VITRAGE TRANSPARENT
				31	11	33
700 x 700	670 - 690	280 - 300	L13AT3CA070..	360 €	360 €	360 €
700 x 800	670 - 690	280 - 300	L13AT3CA7080..	362 €	362 €	362 €
	770 - 790	330 - 350				
700 x 900	670 - 690	280 - 300	L13AT3CA7090..	366 €	366 €	366 €
	870 - 890	380 - 400				
700 x 1000	670 - 690	280 - 300	L13AT3CA7010..	393 €	393 €	393 €
	970 - 990	430 - 450				
700 x 1200	670 - 690	280 - 300	L13AT3CA7012..	399 €	399 €	399 €
	1170 - 1190	530 - 550				
800 x 800	770 - 790	330 - 350	L13AT3CA080..	379 €	379 €	379 €
800 x 900	770 - 790	330 - 350	L13AT3CA8090..	403 €	403 €	403 €
	870 - 890	380 - 400				
800 x 1000	770 - 790	330 - 350	L13AT3CA8010..	416 €	416 €	416 €
	970 - 990	430 - 450				
800 x 1200	770 - 790	330 - 350	L13AT3CA8012..	444 €	444 €	444 €
	1170 - 1190	530 - 550				
900 x 900	870 - 890	380 - 400	L13AT3CA090..	406 €	406 €	406 €
900 x 1000	870 - 890	380 - 400	L13AT3CA9010..	451 €	451 €	451 €
	970 - 990	430 - 450				
900 x 1200	870 - 890	380 - 400	L13AT3CA9012..	461 €	461 €	461 €
	1170 - 1190	530 - 550				
1000 x 1000	970 - 990	430 - 450	L13AT3CA100..	430 €	430 €	430 €
1200 x 1200	1170 - 1190	530 - 550	L13AT3CA120..	496 €	496 €	496 €

1/4 ROND 2 PORTES COULISSANTES 2 X 2 VANTAUX / RÉVERSIBLES DÉCLIPSABLES / 2 X 2 VANTAUX (2 FIXES + 2 MOBILES) / ACCÈS D'ANGLE / MONTAGE EN ANGLE UNIQUEMENT POUR MONTAGE SUR RECEVEUR RAYON 550 mm

Vitrage de sécurité 5 mm / hauteur 1900 mm

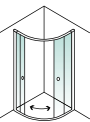

STANDARD					PROFILÉS BLANC		PROFILÉS ARGENT BRILLANT
MODÈLE	RÉGLAGE DE-À	LARGEUR PASSAGE	BASE CODE	VITRAGE TRANSPARENT	VITRAGE SÉRIGRAPHIÉ	VITRAGE TRANSPARENT	
				31	11	33	
800 x 800	770 - 790	254 - 274	450	L13AT3QC080..	513 €	513 €	513 €
900 x 900	870 - 890	354 - 374	565	L13AT3QC090..	543 €	543 €	543 €

POUR COMPLÉTER VOTRE COMMANDE

Profilé d'élargissement Permet de rattraper une cote sur 1 ou 2 côtés (de 0 à 20 mm) Hauteur : 1 900 mm	BLANC	ARGENT BRILLANT
	L13AT091 51 €	L13AT093 51 €

PANNEAUX DE RÉNOVATION MURALE

Disponible à partir de 04/2021

PAROIS DE DOUCHE / FERMÉE



Une solution rapide et esthétique en rénovation ou une nouvelle installation.

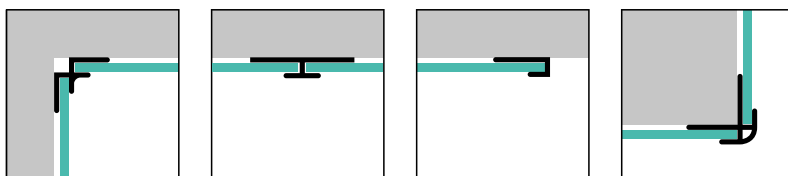

- **Installation sans préparation des murs existants**
Pose sur des anciens carrelages ou directement sur les murs non friables
- **Fixation rapide sans perçage**
En fonction de l'état de support : fixation à l'aide des bandes adhésives ou colle-mastic.
- **Solution économique adaptée à toutes les configurations**
Les panneaux de rénovation et les profilés sont facilement recoupables pour s'adapter aux configurations particulières, directement sur le chantier pour une finition sur-mesure.



PANNEAUX
EN ABS PMMA ÉP. 3,2 MM / LONG. 2500 MM / RECOUPABLES
DIMENSIONS 1200 X 2500 MM / RECOUPABLES

MODÈLE	RÉFÉRENCE	PRIX PUBLIC HT
couleur BLANC	L17RM000	422 €
couleur GRIS Ral 7015	L17RM007	422 €
couleur NOIR Ral 9004	L17RM005	422 €

PROFILÉS
EN ALUMINIUM FINITION ARGENT BRILLANT /
LONG. 2500 MM / RECOUPABLES

MODÈLE	RÉFÉRENCE	PRIX PUBLIC HT
Profilé de liaison / alignement à 180°	L17PRM003AL	49 €
Profilé de liaison / angle intérieur	L17PRM003AI	49 €
Profilé de liaison / angle extérieur	L17PRM003AE	49 €
Profilé - baguette de finition extérieure	L17PRM003FE	49 €

Receveurs de douche

BÉTON MINÉRAL

132 YAGO

134 JUMP

136 SPACE MINÉRAL S

140 SPACE MINÉRAL

ACRYLIQUE

144 SPACE LINE

146 FRISBEE

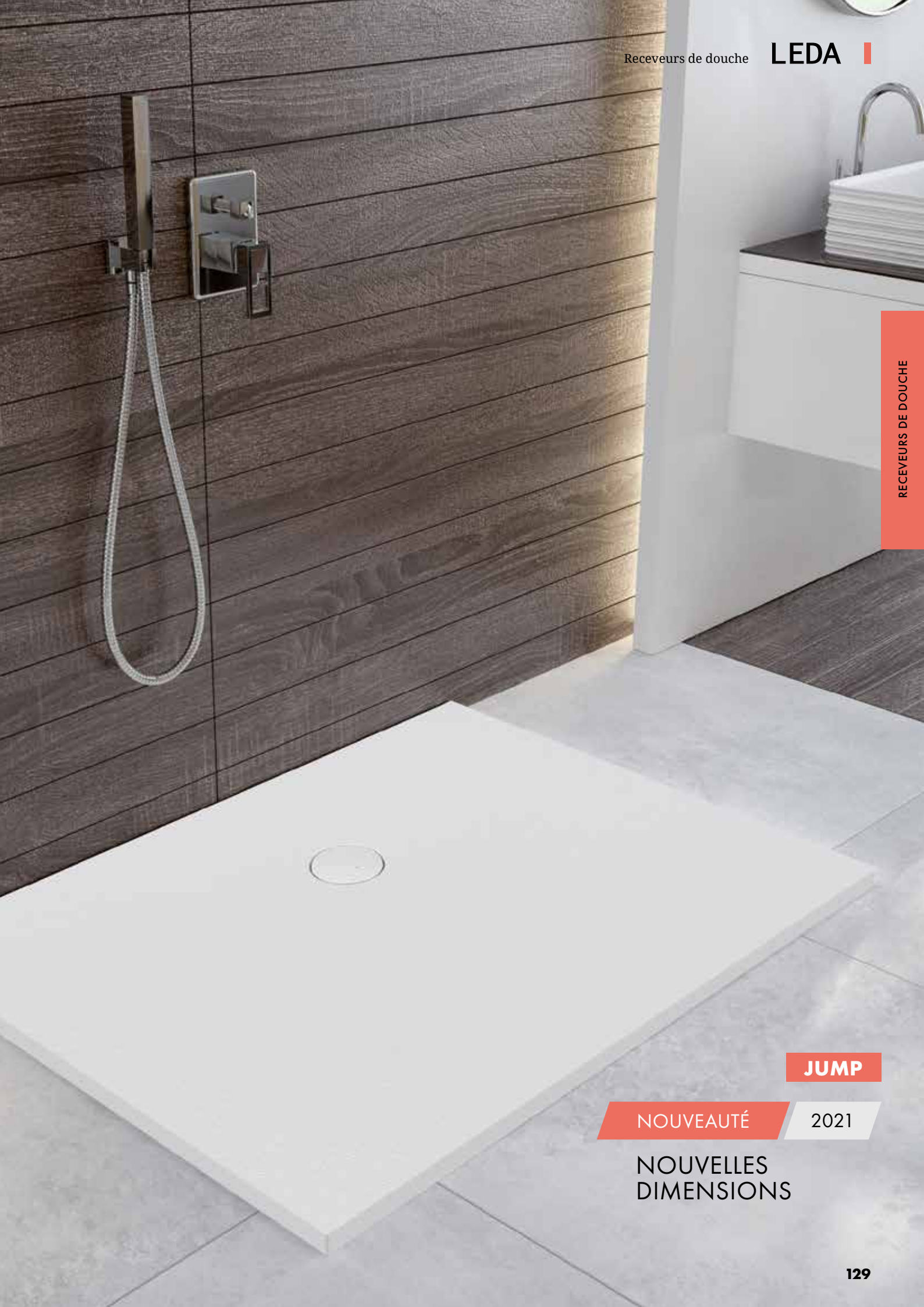

JUMP

NOUVEAUTÉ

2021

NOUVELLES
DIMENSIONS

RECEVEURS LEDA : SÉCURISANTS ET ANTIDÉRAPANTS !

Une belle ligne, un design actuel, une facilité d'entretien – voici les aspects que nous prenons en compte au moment de faire le choix de l'équipement pour notre salle de bain. Quel autre critère serait essentiel pour peser dans la décision ?

RECEVEURS DE DOUCHE



LA SÉCURITÉ AVANT TOUT !

Voici la caractéristique que prennent en compte les receveurs LEDA réalisés dans une matière unique, béton minéral avec une surface aux propriétés antidérapantes.

La sécurité est un élément clé pour la finalité du produit mis sur le marché. C'est pour cette raison que nos produits sont élaborés avec rigueur et contrôlés à chaque étape de la fabrication. La qualité de nos receveurs est également vérifiée et certifiée par les instituts ou organismes indépendants spécialisés dans l'attribution des certifications.

Nous avons soumis aux tests de classification trois types de surfaces de nos receveurs en béton minéral : surface sans traitement antidérapant particulier (gamme receveurs SPACE MINÉRAL et SPACE MINÉRAL S),

les mêmes receveurs dont la surface a reçu le traitement antidérapant appliqué en usine ainsi que les receveurs structurés YAGO et JUMP.

Les tests sur les surfaces mouillées ont démontré l'efficacité de ces solutions dans l'application des normes de sécurité et ont permis d'attribuer 3 classifications : PN12, PN18 et PN24.

**CLASSE PN12**

Receveurs séries SPACE MINÉRAL
et SPACE MINÉRAL S avec surface lisse

**CLASSE PN18**

Receveurs séries JUMP avec
une surface structurée type ardoise

**CLASSE PN24**

Receveurs séries : YAGO
avec sa surface structurée

**CLASSE PN24**

Receveurs séries : SPACE MINÉRAL
et SPACE MINÉRAL S avec traitement
optionnel Pro Safe System.

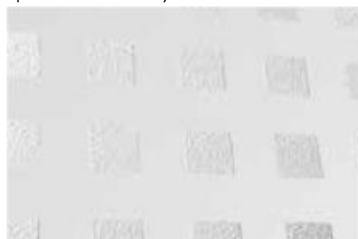

La meilleure sécurité est donc assurée par le traitement antidérapant qui est durablement appliqué sur une surface lisse d'un receveur en béton minéral de LEDA. Ce traitement peut également être appliqué sur un receveur en acrylique. La couche antidérapante forme un léger relief transparent créant ainsi un bel effet visuel. La surface antidérapante Pro Safe System est particulièrement durable même avec un usage intensif. Elle ne demande pas d'entretien spécifique et garantit l'efficacité et la sécurité d'utilisation pendant des longues années.

Si le Pro Safe System apporte le maximum de sécurité et de confort d'utilisation, les surfaces lisses en gelcoat (receveurs ou baignoires en béton minéral) ou en acrylique, sont naturellement peu glissantes. Elles offrent d'excellentes qualités physiques et chimiques, résistent aux taches et au développement de bactéries.

YAGO

**ANTIDÉRAPANT
CLASSE PN 24**

RECEVEUR EN BÉTON MINÉRAL AJUSTABLE PAR DÉCOUPE AVEC SURFACE STRUCTURÉE

Receveur en béton minéral avec une couche de Gelcoat sanitaire traité anti-UV. Extra-plat épaisseur 30 mm. Écoulement sur le petit côté. Choix de 5 couleurs. Surface structurée semi-mat aspect pierre minérale. Cache bonde fourni avec le receveur, assorti avec la surface structurée. Bonde ø 90 mm, non livrée. Zones de découpe par format indiquées sur la page de droite. Découpe à réaliser sur chantier avec un disque diamant continu.

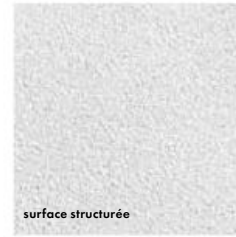

RECEVEURS DE DOUCHE



CARACTÉRISTIQUES



selon installation,
si hauteur inférieure
à 20 mm

BÉTON MINÉRAL

Une couche de Gelcoat sanitaire traité anti-UV (0,6 - 0,8 mm d'épaisseur)

Résine polyester à base de charges minérales

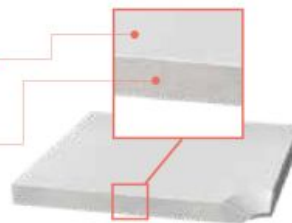

Receveur extra-plat en béton minéral. Matériau ultra-rigide, chaud et soyeux au toucher qui atténue les bruits. Sa résistance s'adapte parfaitement aux grandes dimensions des receveurs. Receveurs conformes à la norme EN 14527+ A1 2010.



Bonde extra plate

Spécialement étudiée pour les receveurs extra-plat ø 90
Encombrement réduit : Haut 58 mm
Capot en ABS chromé



Possibilité d'associer un châssis Prestige.

Pour choisir le modèle adapté veuillez consulter les tableaux du receveur JUMP page 135. Dans le cas d'une découpe du receveur YAGO, sélectionnez la dimension du châssis adaptée à la nouvelle forme obtenue.

SCHÉMAS ZONES DE DÉCOUPE

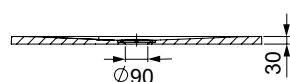
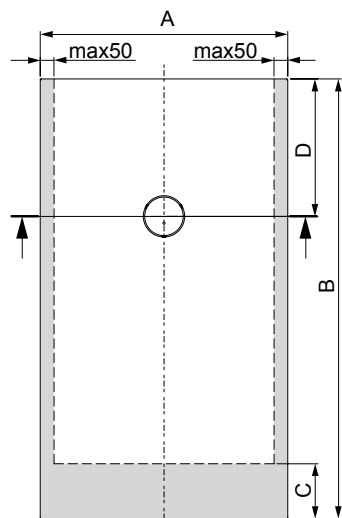
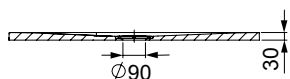
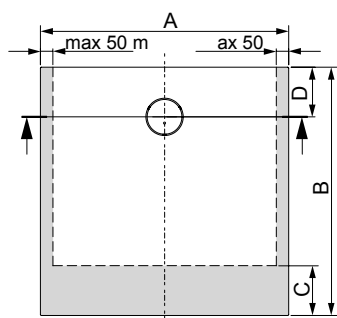
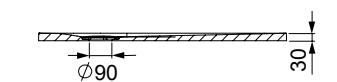
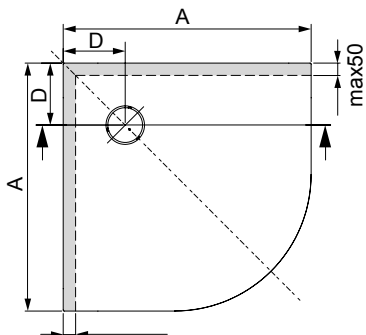

RECEVEUR EN BÉTON MINÉRAL AJUSTABLE PAR DÉCOUPE

1/4 ROND

MODÈLE (AXB)	(C)	(D)	PRIX PUBLIC HT	
800 x 800	-	250	L12YAQ0080AD	480 €
900 x 900	-	250	L12YAQ0090AD	525 €
1000 x 1000	-	250	L12YAQ0100AD	575 €

CARRÉ

MODÈLE (AXB)	(C)	(D)	PRIX PUBLIC HT	
800 x 800	100	200	L12YAC0080AD	476 €
900 x 900	100	200	L12YAC0090AD	519 €
1000 x 1000	200	200	L12YAC0100AD	563 €

RECTANGLE

MODÈLE (AXB)	(C)	(D)	PRIX PUBLIC HT	
800 x 900	200	200	L12YAR9080AD	463 €
800 x 1000	200	200	L12YAR1080AD	480 €
800 x 1100	200	300	L12YAR1180AD	512 €
800 x 1200	200	300	L12YAR1280AD	548 €
800 x 1300	200	400	L12YAR1380AD	580 €
800 x 1400	200	400	L12YAR1480AD	648 €
800 x 1500	200	500	L12YAR1580AD	698 €
800 x 1600	200	500	L12YAR1680AD	727 €
800 x 1800	200	600	L12YAR1880AD	795 €
800 x 2000	200	600	L12YAR2080AD	1189 €
900 x 1000	200	200	L12YAR1090AD	525 €
900 x 1100	200	300	L12YAR1190AD	554 €
900 x 1200	200	300	L12YAR1290AD	604 €
900 x 1300	200	400	L12YAR1390AD	643 €
900 x 1400	200	400	L12YAR1490AD	716 €
900 x 1500	200	500	L12YAR1590AD	766 €
900 x 1600	200	500	L12YAR1690AD	788 €
900 x 1800	200	600	L12YAR1890AD	962 €
900 x 2000	200	600	L12YAR2090AD	1408 €
1000 x 1100	200	300	L12YAR1110AD	604 €
1000 x 1200	200	300	L12YAR1210AD	643 €
1000 x 1300	200	400	L12YAR1310AD	709 €
1000 x 1400	200	400	L12YAR1410AD	727 €
1000 x 1500	200	500	L12YAR1510AD	766 €
1000 x 1600	200	500	L12YAR1610AD	962 €
1000 x 1800	200	600	L12YAR1810AD	1171 €
1000 x 2000	200	600	L12YAR2010AD	1541 €

POUR COMPLÉTER VOTRE COMMANDE

	RÉFÉRENCE PRIX PUBLIC HT
Bonde Extra-Plate ø 90 mm, Capot ABS Chromé Faible encombrement : hauteur 58 mm	L2209003 51 €
Kit de réparation matériaux de synthèse (BLANC UNIQUEMENT)	X3200034 62 €

Pour commander un receveur couleur : ajouter le code couleur (ci-dessous) à la référence du receveur blanc correspondant

EXEMPLE: RECEVEUR 120 x 90 Antidérapant Gris ARDOISE : L12YAR1290AD7

Tarif : plus-value de 15% par rapport au blanc. Fabrication spéciale - nous consulter pour le délai de livraison.

NOIR RAL: 9004	GRIS ARDOISE RAL 7015	GRIS PIERRE RAL 7030	GRIS CLAIR RAL 7047
1	7	8	9

JUMP

NOUVEAUTÉ 2021 NOUVELLES DIMENSIONS

ANTIDÉRAPANT
CLASSE PN 18

RECEVEUR EN BÉTON MINÉRAL AVEC SURFACE STRUCTURÉE

Receveur en béton minéral avec une couche de Gelcoat sanitaire traité anti-UV.
Extra-plat épaisseur 30 mm.
Surface structurée semi-mat aspect ardoise. Cache bonde fourni avec le receveur, assorti avec la surface structurée. Bonde ø 90 mm, non livrée.



surface structurée type ardoise

BÉTON MINÉRAL

Résine polyester à base de charges minérales

Une couche de Gelcoat sanitaire traité anti-UV (0,6 - 0,8 mm d'épaisseur)

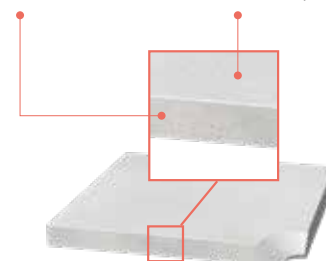

Matériau ultra-rigide, chaud et soyeux au toucher qui atténue les bruits. Sa résistance s'adapte parfaitement aux grandes dimensions des receveurs. Receveurs conformes à la norme EN 14527+ A1 2010.

Possibilité d'associer un châssis Prestige.



RECEVEURS DE DOUCHE

POUR COMPLÉTER VOTRE COMMANDE

	RÉFÉRENCE PRIX PUBLIC HT
Pieds First : 4 rails métalliques (8 pieds réglables) Carré, 1/4 Rond et largeur 700 et 800 750 x 800 à 750 x 1 400, 900 x 1 000 à 900 x 1 400	L22SL30P 49 €
Bonde EXTRA PLATE ø 90 mm, Capot ABS Chromé Faible encombrement : hauteur 58 mm	L2209003 51 €
Kit de réparation matériaux de synthèse (Blanc uniquement)	X3200034 62 €

Pour commander un receveur couleur : ajouter le code couleur (ci-dessous) à la référence du receveur blanc correspondant
Exemple : receveur 120 x 90 gris ardoise / **L12JUR12907**
Tarif : plus-value de 15% par rapport au blanc. Fabrication spéciale - nous consulter pour le délai de livraison.

NOIR RAL: 9004	GRIS ARDOISE RAL 7015	GRIS PIERRE RAL 7030	GRIS CLAIR RAL 7047
1	7	8	9

SCHEMAS

CARRÉ

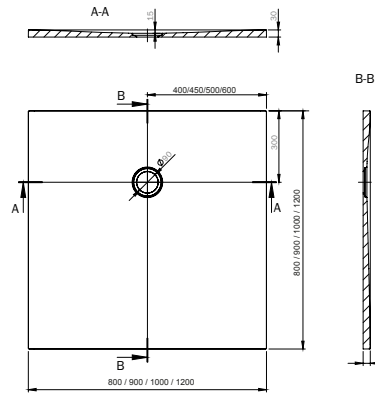

1/4 ROND

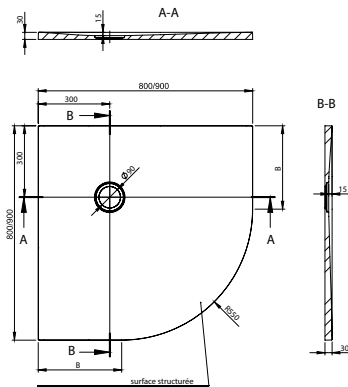

RECTANGLE

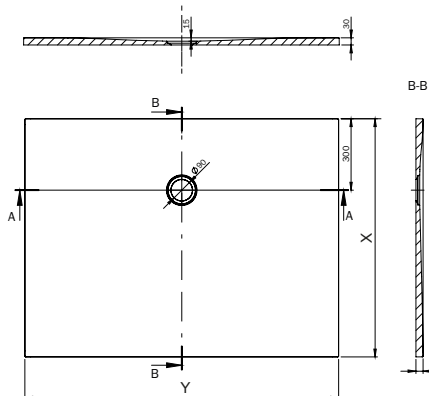

RECEVEUR EN BÉTON MINÉRAL AVEC SURFACE STRUCTURÉE

CARRÉ

MODÈLE	RECEVEUR BLANC	PIEDS		TABLIER	
		PIEDS PRESTIGE AVEC CHÂSSIS		MONTAGE EN ANGLE (2 CÔTÉS)	
800 x 800	L12JUC080	551 €	L22SM3089P 88 €	L22SM3C1080T	173 €
900 x 900	L12JUC090	597 €	L22SM3091P 99 €	L22SM3C1090T	192 €
1000 x 1000	L12JUC100	632 €	L22SM3C10P 103 €	L22SM3C1100T	216 €
1200 x 1200	L12JUC120	847 €	L22SM5C12P 168 €	L22SM5C1200T	249 €

1/4 ROND

MODÈLE	RECEVEUR BLANC	PIEDS		TABLIER	
		PIEDS PRESTIGE AVEC CHÂSSIS		MONTAGE EN ANGLE	
800 x 800	L12JUQ080	563 €	L22SM3Q80P 71 €	L22SM3Q1080T	137 €
900 x 900	L12JUQ090	601 €	L22SM3Q90P 74 €	L22SM3Q1090T	145 €

RECTANGLE

MODÈLE DIMENSIONS (X - Y)	RECEVEUR BLANC	PIEDS		TABLIER	
		PIEDS PRESTIGE AVEC CHÂSSIS		MONTAGE EN ANGLE (2 CÔTÉS)	
N 700 x 800	L12JUR8070	510 €	L22SM3R77P 88 €	L22SM3R1758T	172 €
700 x 900	L12JUR9070	536 €	L22SM3R77P 88 €	L22SM3R1709T	176 €
700 x 1000	L12JUR1070	552 €	L22SM3R77P 88 €	L22SM3R1710T	189 €
N 700 x 1100	L12JUR1170	566 €	L22SM3R75P 140 €	L22SM3R1711T	192 €
700 x 1200	L12JUR1270	590 €	L22SM3R75P 140 €	L22SM3R1712T	203 €
N 700 x 1300	L12JUR1370	610 €	L22SM3R75P 140 €	L22SM3R1713T	215 €
700 x 1400	L12JUR1470	621 €	L22SM3R75P 140 €	L22SM3R1714T	226 €
N 700 x 1500	L12JUR1570	645 €	L22SM3R70P 168 €	L22SM3R1715T	238 €
N 700 x 1600	L12JUR1670	662 €	L22SM3R70P 168 €	L22SM3R1716T	239 €
N 700 x 1700	L12JUR1770	678 €	L22SM3R70P 168 €	L22SM3R1717T	248 €
N 700 x 1800	L12JUR1870	725 €	L22SM3R70P 168 €	L22SM8R0718T	256 €
N 750 x 800	L12JUR8075	525 €	L22SM3R77P 88 €	L22SM3R1780T	186 €
750 x 900	L12JUR9075	536 €	L22SM3R77P 88 €	L22SM3R1759T	192 €
750 x 1000	L12JUR1075	563 €	L22SM3R77P 88 €	L22SM3R1750T	200 €
N 750 x 1100	L12JUR1175	575 €	L22SM3R75P 140 €	L22SM3R1751T	210 €
750 x 1200	L12JUR1275	606 €	L22SM3R75P 140 €	L22SM3R1752T	212 €
N 750 x 1300	L12JUR1375	626 €	L22SM3R75P 140 €	L22SM3R1753T	218 €
750 x 1400	L12JUR1475	698 €	L22SM3R75P 140 €	L22SM3R7514T	230 €
N 750 x 1500	L12JUR1575	710 €	L22SM3R70P 168 €	L22SM3R7515T	239 €
N 750 x 1600	L12JUR1675	725 €	L22SM3R70P 168 €	L22SM3R7516T	249 €
N 750 x 1700	L12JUR1775	750 €	L22SM3R70P 168 €	L22SM3R7517T	255 €
N 750 x 1800	L12JUR1875	785 €	L22SM3R70P 168 €	L22SM5R1758T	261 €
800 x 900	L12JUR9080	547 €	L22SM3089P 88 €	L22SM3R1809T	192 €
800 x 1000	L12JUR1080	563 €	L22SM3089P 88 €	L22SM3R1810T	198 €
N 800 x 1100	L12JUR1180	580 €	L22SM3R80P 148 €	L22SM3R1811T	203 €
800 x 1200	L12JUR1280	621 €	L22SM3R80P 148 €	L22SM3R1812T	210 €
800 x 1300	L12JUR1380	649 €	L22SM3R80P 148 €	L22SM3R1813T	215 €
800 x 1400	L12JUR1480	709 €	L22SM3R80P 148 €	L22SM3R1814T	224 €
800 x 1500	L12JUR1580	751 €	L22SM3R81P 172 €	L22SM3R1815T	226 €
800 x 1600	L12JUR1680	777 €	L22SM3R81P 172 €	L22SM3R1816T	243 €
N 800 x 1700	L12JUR1780	805 €	L22SM3R81P 172 €	L22SM3R1817T	249 €
800 x 1800	L12JUR1880	836 €	L22SM3R81P 172 €	L22SM3R1818T	267 €
900 x 1000	L12JUR1090	601 €	L22SM3091P 99 €	L22SM3R1910T	210 €
900 x 1100	L12JUR1190	626 €	L22SM3R90P 154 €	L22SM3R1911T	215 €
900 x 1200	L12JUR1290	670 €	L22SM3R90P 154 €	L22SM3R1912T	220 €
900 x 1300	L12JUR1390	703 €	L22SM3R90P 154 €	L22SM3R1913T	231 €
900 x 1400	L12JUR1490	768 €	L22SM3R90P 154 €	L22SM3R1914T	239 €
900 x 1500	L12JUR1590	811 €	L22SM3R91P 168 €	L22SM3R1915T	248 €
900 x 1600	L12JUR1690	830 €	L22SM3R91P 168 €	L22SM3R1916T	249 €
N 900 x 1700	L12JUR1790	832 €	L22SM3R91P 168 €	L22SM3R1917T	261 €
900 x 1800	L12JUR1890	836 €	L22SM3R91P 168 €	L22SM3R1918T	278 €
N 1000 x 1100	L12JUR1110	648 €	L22SM3R10P 158 €	L22SM3R1111T	220 €
1000 x 1200	L12JUR1210	703 €	L22SM3R10P 158 €	L22SM3R1112T	226 €
N 1000 x 1300	L12JUR1310	745 €	L22SM3R10P 158 €	L22SM3R1113T	238 €
1000 x 1400	L12JUR1410	777 €	L22SM3R10P 158 €	L22SM3R1114T	244 €
N 1000 x 1500	L12JUR1510	850 €	L22SM3R11P 182 €	L22SM3R1115T	260 €
N 1000 x 1600	L12JUR1610	920 €	L22SM3R11P 182 €	L22SM3R1116T	261 €
N 1000 x 1700	L12JUR1710	1050 €	L22SM3R11P 182 €	L22SM3R1117T	267 €
1000 x 1800	L12JUR1810	1164 €	L22SM3R11P 182 €	L22SM3R1118T	285 €

SPACE MINÉRAL S



RECEVEURS DE DOUCHE

SPACE MINÉRAL S

CARACTÉRISTIQUES



selon installation,
si hauteur inférieure
à 20 mm

MODÈLES SPACE MINÉRAL S



BÉTON MINÉRAL

Une couche de Gelcoat
(0,6 - 0,8 mm d'épaisseur)

Résine polyester
à base de charges
minérales

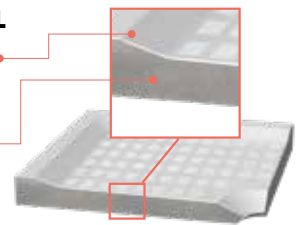

**ANTIDÉRAPANT
CLASSE PN 24**

Traitement antidérapant

SPACE MINÉRAL et SPACE MINÉRAL S

Receveurs extra-plats en béton minéral.
Matériau ultra-rigide, chaud et soyeux au toucher
qui atténue les bruits.
Sa résistance s'adapte parfaitement aux grandes
dimensions des receveurs.
Receveurs conformes à la norme
EN 14527+ A1 2010.

DIM	CARRÉ					RECTANGLE							
	70	75	80	90	100	110	120	130	140	150	160	170	180
70	●	-	●	●	●	●	●	●	●	●	●	●	●
75	-	●	●	●	●	●	●	●	●	●	●	●	●
80	-	-	●	●	●	●	●	●	●	●	●	●	●
90				●	●	●	●	●	●	●	●	●	●
100					●	●	●	●	●	●	●	●	●
110						●							
120							●						
130								●					
140									●				
150										●			

RECEVEURS SPACE MINÉRAL ET SPACE MINÉRAL S EXTRA-PLATS EN BÉTON MINÉRAL

- Hauteur 30 mm.
- La résistance du béton minéral permet la réalisation des receveurs de grandes dimensions, particulièrement stables, ultra-rigides. Matériau chaud et soyeux au toucher qui atténue les bruits.
- Receveurs conformes à la norme EN 14527+ A1 2010.
- Large choix de dimensions - 134 solutions spécialement étudiées pour un montage parfait avec les parois de douche de notre catalogue
- Receveurs disponibles en versions surface lisse ou avec traitement antidérapant pour renforcer la sécurité Classe PN24 (motif épaisseur 0,6 mm)
- Choix de pose : encastré, posé ou surélevé.
- Pieds Prestige avec châssis et tabliers proposés en option pour une pose surélevée.
- Tabliers H. 90 mm en aluminium laqué blanc disponibles pour le montage en angle pour l'ensemble de la gamme.
- Tabliers pour pose en niche ou milieu de mur, nous consulter.
- Bonde ø 90 mm, non livrée.

SPACE MINÉRAL



SPACE MINÉRAL

RECEVEURS DE DOUCHE

MODÈLES SPACE MINÉRAL

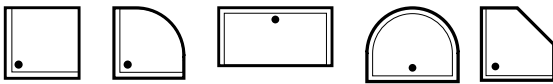

	RECTANGLE												
DIM	80	90	100	110	120	130	140	150	160	170	180	190	200
70	●	●	●	●	●	●	●	●	●	●	●		
75	●	●	●	●	●	●	●	●	●	●	●		
80		●	●	●	●	●	●	●	●	●	●	●	●
90			●	●	●	●	●	●	●	●	●	●	●
100				●	●	●	●	●	●	●	●	●	●

DIM	SYMÉTRIQUES		
	CARRÉ	1/4 ROND	PENTAGONAL
80	●	●	-
90	●	●	●
100	●	●	●

DIM	ASYMÉTRIQUES	
	DEMI-LUNE	TRAPÈZE
	-	-
100 x 100		160 x 90 x 67
		150 x 90 x 69
		140 x 90 x 70
		130 x 90 x 71
		120 x 90 x 73



Pieds Prestige AVEC châssis
Référence et Prix : voir tableau



Tablier en «L» Hauteur 90 mm
Aluminium Laqué Blanc uniquement
Montage en angle (existent aussi version Niche avec 1 côté et Milieu de mur avec 3 côtés, nous consulter)



Bonde extra plate
Spécialement étudiée pour les receveurs extra-plat ø 90
Encombrement réduit : Haut 58 mm
Capot en ABS chromé

SPACÉ MINÉRAUX

RECTANGLE

MODÈLE	RECEVEUR BLANC		PIEDS	TABLIER
	SANS TRAITEMENT ANTIDÉRAPANT	AVEC TRAITEMENT ANTIDÉRAPANT	PIEDS PRESTIGE AVEC CHÂSSIS	MONTAGE EN ANGLE (2 CÔTÉS)
700 x 800	L125MSR8070 415 €	L125MSR8070AD 569 €	L22SM3R77P 88 €	L22SM3R1758T 172 €
700 x 900	L125MSR9070 428 €	L125MSR9070AD 585 €	L22SM3R77P 88 €	L22SM3R1709T 176 €
700 x 1000	L125MSR1070 446 €	L125MSR1070AD 603 €	L22SM3R77P 86 €	L22SM3R1710T 189 €
700 x 1100	L125MSR1170 464 €	L125MSR1170AD 621 €	L22SM3R75P 140 €	L22SM3R1711T 192 €
700 x 1200	L125MSR1270 487 €	L125MSR1270AD 644 €	L22SM3R75P 140 €	L22SM3R1712T 203 €
700 x 1300	L125MSR1370 505 €	L125MSR1370AD 662 €	L22SM3R75P 140 €	L22SM3R1713T 215 €
700 x 1400	L125MSR1470 521 €	L125MSR1470AD 678 €	L22SM3R75P 140 €	L22SM3R1714T 226 €
700 x 1500	L125MSR1570 547 €	L125MSR1570AD 704 €	L22SM3R70P 168 €	L22SM3R1715T 238 €
700 x 1600	L125MSR1670 593 €	L125MSR1670AD 849 €	L22SM3R70P 168 €	L22SM3R1716T 239 €
700 x 1700	L125MSR1770 745 €	L125MSR1770AD 902 €	L22SM3R70P 168 €	L22SM3R1717T 248 €
700 x 1800	L125MSR1870 1063 €	L125MSR1870AD 1220 €	L22SM3R70P 168 €	L22SM8R0718T 256 €
750 x 800	L125MSR8075 428 €	L125MSR8075AD 585 €	L22SM3R77P 88 €	L22SM3R1780T 186 €
750 x 900	L125MSR9075 428 €	L125MSR9075AD 585 €	L22SM3R77P 88 €	L22SM3R1759T 192 €
750 x 1000	L125MSR1075 458 €	L125MSR1075AD 615 €	L22SM3R77P 88 €	L22SM3R1750T 200 €
750 x 1100	L125MSR1175 480 €	L125MSR1175AD 638 €	L22SM3R75P 140 €	L22SM3R1751T 210 €
750 x 1200	L125MSR1275 505 €	L125MSR1275AD 662 €	L22SM3R75P 140 €	L22SM3R1752T 212 €
750 x 1300	L125MSR1375 526 €	L125MSR1375AD 683 €	L22SM3R75P 140 €	L22SM3R1753T 218 €
750 x 1400	L125MSR1475 605 €	L125MSR1475AD 762 €	L22SM3R75P 140 €	L22SM3R7514T 230 €
750 x 1500	L125MSR1575 716 €	L125MSR1575AD 873 €	L22SM3R70P 168 €	L22SM3R7515T 239 €
750 x 1600	L125MSR1675 750 €	L125MSR1675AD 907 €	L22SM3R70P 168 €	L22SM3R7516T 249 €
750 x 1700	L125MSR1775 808 €	L125MSR1775AD 965 €	L22SM3R70P 168 €	L22SM3R7517T 255 €
750 x 1800	L125MSR1875 870 €	L125MSR1875AD 1027 €	L22SM3R70P 168 €	L22SM5R1758T 261 €
800 x 900	L125MSR9080 440 €	L125MSR9080AD 597 €	L22SM3089P 88 €	L22SM3R1809T 192 €
800 x 1000	L125MSR1080 458 €	L125MSR1080AD 615 €	L22SM3089P 88 €	L22SM3R1810T 198 €
800 x 1100	L125MSR1180 487 €	L125MSR1180AD 644 €	L22SM3R80P 148 €	L22SM3R1811T 203 €
800 x 1200	L125MSR1280 521 €	L125MSR1280AD 678 €	L22SM3R80P 148 €	L22SM3R1812T 210 €
800 x 1300	L125MSR1380 552 €	L125MSR1380AD 709 €	L22SM3R80P 148 €	L22SM3R1813T 215 €
800 x 1400	L125MSR1480 617 €	L125MSR1480AD 774 €	L22SM3R80P 148 €	L22SM3R1814T 224 €
800 x 1500	L125MSR1580 663 €	L125MSR1580AD 820 €	L22SM3R81P 172 €	L22SM3R1815T 226 €
800 x 1600	L125MSR1680 693 €	L125MSR1680AD 849 €	L22SM3R81P 172 €	L22SM3R1816T 243 €
800 x 1700	L125MSR1780 728 €	L125MSR1780AD 885 €	L22SM3R81P 172 €	L22SM3R1817T 249 €
800 x 1800	L125MSR1880 756 €	L125MSR1880AD 913 €	L22SM3R81P 172 €	L22SM3R1818T 267 €
900 x 1000	L125MSR1090 500 €	L125MSR1090AD 657 €	L22SM3091P 99 €	L22SM3R1910T 210 €
900 x 1100	L125MSR1190 526 €	L125MSR1190AD 683 €	L22SM3R90P 154 €	L22SM3R1911T 215 €
900 x 1200	L125MSR1290 575 €	L125MSR1290AD 732 €	L22SM3R90P 154 €	L22SM3R1912T 220 €
900 x 1300	L125MSR1390 610 €	L125MSR1390AD 767 €	L22SM3R90P 154 €	L22SM3R1913T 231 €
900 x 1400	L125MSR1490 681 €	L125MSR1490AD 838 €	L22SM3R90P 154 €	L22SM3R1914T 239 €
900 x 1500	L125MSR1590 728 €	L125MSR1590AD 885 €	L22SM3R91P 168 €	L22SM3R1915T 248 €
900 x 1600	L125MSR1690 750 €	L125MSR1690AD 907 €	L22SM3R91P 168 €	L22SM3R1916T 249 €
900 x 1700	L125MSR1790 786 €	L125MSR1790AD 944 €	L22SM3R91P 168 €	L22SM3R1917T 261 €
900 x 1800	L125MSR1890 915 €	L125MSR1890AD 1072 €	L22SM3R91P 168 €	L22SM3R1918T 278 €
1000 x 1100	L125MSR1110 575 €	L125MSR1110AD 732 €	L22SM3R10P 158 €	L22SM3R1111T 220 €
1000 x 1200	L125MSR1210 610 €	L125MSR1210AD 767 €	L22SM3R10P 158 €	L22SM3R1112T 226 €
1000 x 1300	L125MSR1310 674 €	L125MSR1310AD 831 €	L22SM3R10P 158 €	L22SM3R1113T 238 €
1000 x 1400	L125MSR1410 693 €	L125MSR1410AD 849 €	L22SM3R10P 158 €	L22SM3R1114T 244 €
1000 x 1500	L125MSR1510 728 €	L125MSR1510AD 885 €	L22SM3R11P 182 €	L22SM3R1115T 260 €
1000 x 1600	L125MSR1610 915 €	L125MSR1610AD 1072 €	L22SM3R11P 182 €	L22SM3R1116T 261 €
1000 x 1700	L125MSR1710 1011 €	L125MSR1710AD 1168 €	L22SM3R11P 182 €	L22SM3R1117T 267 €
1000 x 1800	L125MSR1810 1114 €	L125MSR1810AD 1271 €	L22SM3R11P 182 €	L22SM3R1118T 285 €

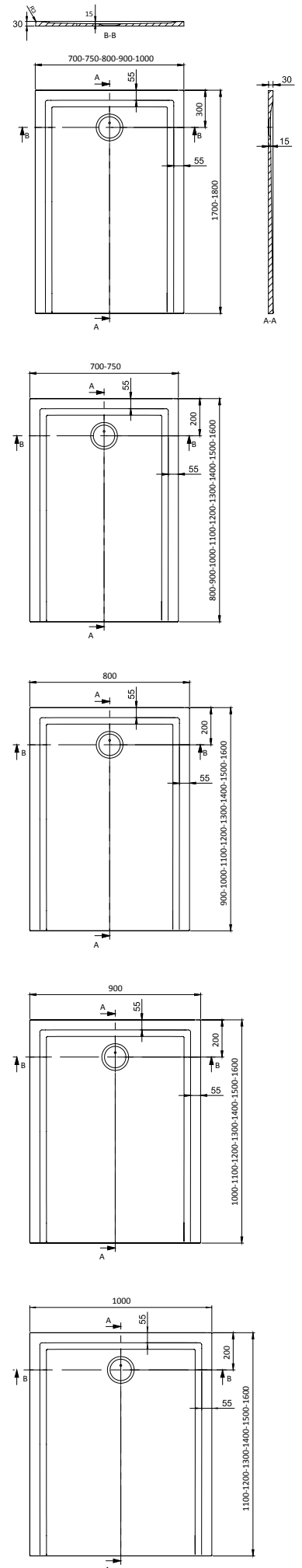

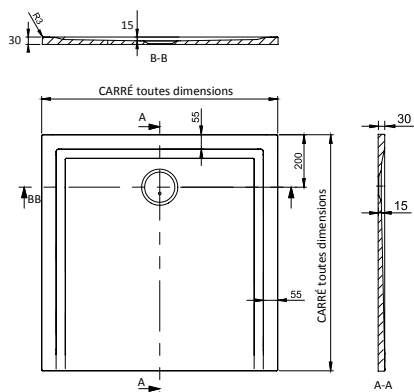

CARRÉ

MODÈLE	RECEVEUR BLANC		PIEDS	TABLIER
	SANS TRAITEMENT ANTIDÉRAPANT	AVEC TRAITEMENT ANTIDÉRAPANT	PIEDS PRESTIGE AVEC CHÂSSIS	MONTAGE EN ANGLE (2 CÔTÉS)
700 x 700	L12SMSC070 408 €	L12SMSC070AD 565 €	L22SM3R77P 88 €	L22SM5C1070T 164 €
750 x 750	L12SMSC075 431 €	L12SMSC075AD 589 €	L22SM3R77P 88 €	L22SM5C1075T 169 €
800 x 800	L12SMSC080 452 €	L12SMSC080AD 609 €	L22SM3089P 88 €	L22SM3C1080T 173 €
900 x 900	L12SMSC090 493 €	L12SMSC090AD 650 €	L22SM3091P 99 €	L22SM3C1090T 192 €
1000 x 1000	L12SMSC100 536 €	L12SMSC100AD 693 €	L22SM3C10P 103 €	L22SM3C1100T 216 €
1100 x 1100	L12SMSC110 685 €	L12SMSC110AD 843 €	L22SM3R10P 158 €	L22SM3C1110T 234 €
1200 x 1200	L12SMSC120 771 €	L12SMSC120AD 927 €	L22SM5C12P 168 €	L22SM5C1200T 249 €
1300 x 1300	L12SMSC130 1063 €	L12SMSC130AD 1220 €	L22SM5C12P 168 €	L22SM9C1300T 262 €
1400 x 1400	L12SMSC140 1367 €	L12SMSC140AD 1524 €	L22SM5C12P 168 €	L22SM9C1400T 276 €
1500 x 1500	L12SMSC150 1663 €	L12SMSC150AD 1831 €	L22SM9C15P 194 €	L22SM9C1500T 296 €

Pour commander un receveur couleur : ajouter le code couleur (ci-dessous) à la référence du receveur blanc correspondant
Exemple : RECEVEUR 120 x 90 Antidérapant Gris ARDOISE / L12MSMR1290AD7
Tarif : plus-value de 25% par rapport au blanc. Fabrication spéciale - nous consulter pour le délai de livraison.

GRIS ARDOISE RAL 7015	GRIS PIERRE RAL 7030	GRIS CLAIR RAL 7047
7	8	9

POUR COMPLÉTER VOTRE COMMANDE

	RÉFÉRENCE PRIX PUBLIC HT
Pieds First : 4 rails métalliques (8 pieds réglables) Carré, 1/4 Rond et largeur 700 et 800 750 x 800 à 750 x 1 400, 900 x 1 000 à 900 x 1 400	L22SL30P 49 €
Bonde EXTRA PLATE ø 90 mm, Capot ABS Chromé Faible encombrement : hauteur 58 mm	L2209003 51 €
Kit de réparation matériaux de synthèse (Blanc uniquement)	X3200034 62 €

SPACE MINÉRAL

CARRÉ

MODÈLE	RECEVEUR BLANC		PIEDS	TABLIER
	SANS TRAITEMENT ANTIDÉRAPANT	AVEC TRAITEMENT ANTIDÉRAPANT	PIEDS PRESTIGE AVEC CHÂSSIS	MONTAGE EN ANGLE (2 CÔTÉS)
800 x 800	L12SM9C080 452 €	L12SM9C080AD 609 €	L22SM3089P 88 €	L22SM3C1080T 173 €
900 x 900	L12SM9C090 493 €	L12SM9C090AD 650 €	L22SM3091P 99 €	L22SM3C1090T 192 €
1000 x 1000	L12SM9C100 536 €	L12SM9C100AD 693 €	L22SM3C10P 103 €	L22SM3C1100T 216 €

1/4 ROND

MODÈLE	RECEVEUR BLANC		PIEDS	TABLIER
	SANS TRAITEMENT ANTIDÉRAPANT	AVEC TRAITEMENT ANTIDÉRAPANT	PIEDS PRESTIGE AVEC CHÂSSIS	MONTAGE EN ANGLE
800 x 800	L12SM3Q1080 458 €	L12SM3Q1080AD 615 €	L22SM3Q80P 71 €	L22SM3Q1080T 137 €
900 x 900	L12SM3Q1090 500 €	L12SM3Q1090AD 657 €	L22SM3Q90P 74 €	L22SM3Q1090T 145 €
1000 x 1000	L12SM3Q1100 547 €	L12SM3Q1100AD 704 €	L22SM3Q10P 80 €	L22SM3Q1100T 157 €

RECTANGLE

MODÈLE	RECEVEUR BLANC		PIEDS	TABLIER
	SANS TRAITEMENT ANTIDÉRAPANT	AVEC TRAITEMENT ANTIDÉRAPANT	PIEDS PRESTIGE AVEC CHÂSSIS	MONTAGE EN ANGLE (2 CÔTÉS)
700 x 800	L12SM3R1758 423 €	L12SM3R1758AD 580 €	L22SM3R77P 88 €	L22SM3R1758T 172 €
700 x 900	L12SM3R1709 428 €	L12SM3R1709AD 585 €	L22SM3R77P 88 €	L22SM3R1709T 176 €
700 x 1000	L12SM3R1710 446 €	L12SM3R1710AD 603 €	L22SM3R77P 88 €	L22SM3R1710T 189 €
700 x 1100	L12SM3R1711 464 €	L12SM3R1711AD 621 €	L22SM3R75P 140 €	L22SM3R1711T 192 €
700 x 1200	L12SM3R1712 487 €	L12SM3R1712AD 644 €	L22SM3R75P 140 €	L22SM3R1712T 203 €
700 x 1300	L12SM3R1713 505 €	L12SM3R1713AD 662 €	L22SM3R75P 140 €	L22SM3R1713T 215 €
700 x 1400	L12SM3R1714 521 €	L12SM3R1714AD 678 €	L22SM3R75P 140 €	L22SM3R1714T 226 €
700 x 1500	L12SM3R1715 547 €	L12SM3R1715AD 704 €	L22SM3R70P 168 €	L22SM3R1715T 238 €
700 x 1600	L12SM3R1716 693 €	L12SM3R1716AD 849 €	L22SM3R70P 168 €	L22SM3R1716T 239 €
700 x 1700	L12SM3R1717 745 €	L12SM3R1717AD 902 €	L22SM3R70P 168 €	L22SM3R1717T 248 €
700 x 1800	L12SM8R0718 1 063 €	L12SM8R0718AD 1 220 €	L22SM3R70P 168 €	L22SM8R0718T 256 €
750 x 800	L12SM4R1780 428 €	L12SM4R1780AD 585 €	L22SM3R77P 88 €	L22SM3R1780T 186 €
750 x 900	L12SM3R1759 428 €	L12SM3R1759AD 585 €	L22SM3R77P 88 €	L22SM3R1759T 192 €
750 x 1000	L12SM3R1750 458 €	L12SM3R1750AD 615 €	L22SM3R77P 88 €	L22SM3R1750T 200 €
750 x 1100	L12SM3R1751 480 €	L12SM3R1751AD 638 €	L22SM3R75P 140 €	L22SM3R1751T 210 €
750 x 1200	L12SM3R1752 505 €	L12SM3R1752AD 662 €	L22SM3R75P 140 €	L22SM3R1752T 212 €
750 x 1300	L12SM3R1753 526 €	L12SM3R1753AD 683 €	L22SM3R75P 140 €	L22SM3R1753T 218 €
750 x 1400	L12SM4R1754 605 €	L12SM4R1754AD 762 €	L22SM3R75P 140 €	L22SM3R1754T 230 €
750 x 1500	L12SM4R1755 716 €	L12SM4R1755AD 873 €	L22SM3R70P 168 €	L22SM3R1755T 239 €
750 x 1600	L12SM4R1756 750 €	L12SM4R1756AD 907 €	L22SM3R70P 168 €	L22SM3R1756T 249 €
750 x 1700	L12SM4R1757 808 €	L12SM4R1757AD 965 €	L22SM3R70P 168 €	L22SM3R1757T 255 €
750 x 1800	L12SM5R1758 870 €	L12SM5R1758AD 1027 €	L22SM3R70P 168 €	L22SM5R1758T 261 €

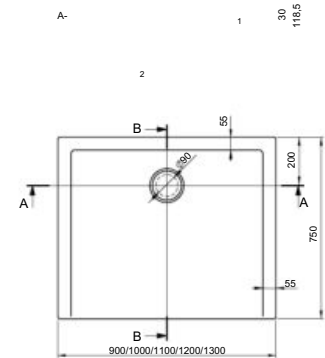
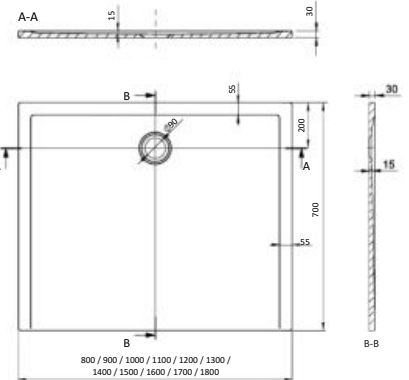
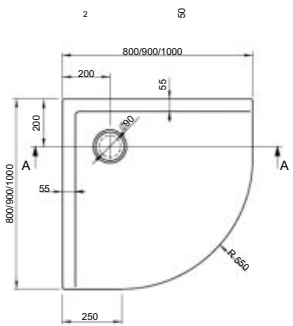
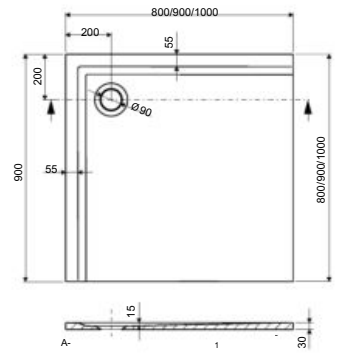

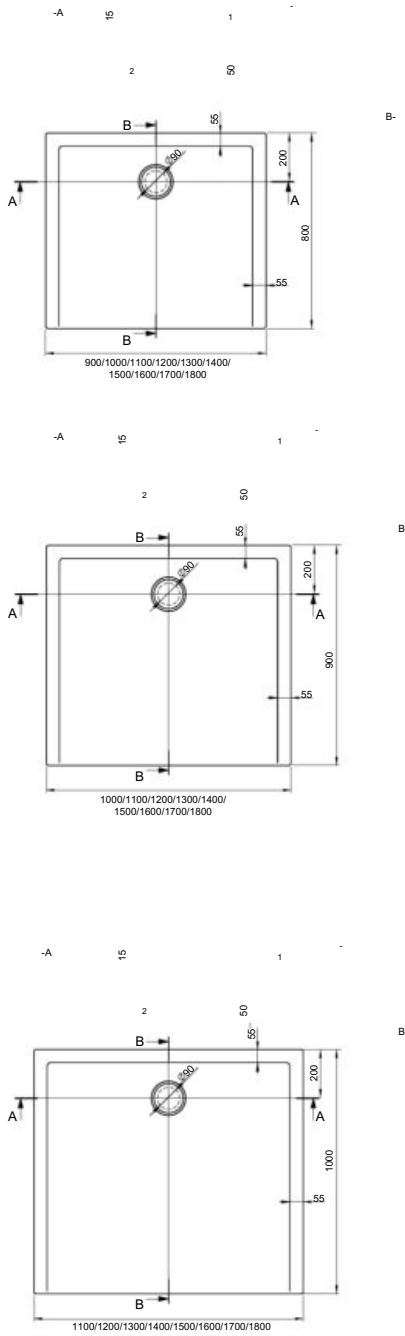

RECTANGLE

MODÈLE	RECEVEUR BLANC		PIEDS	TABLIER
	SANS TRAITEMENT ANTIDÉCAPANT	AVEC TRAITEMENT ANTIDÉCAPANT	PIEDS PRESTIGE AVEC CHÂSSIS	MONTAGE EN ANGLE (2 CÔTÉS)
800 x 900	L12SM3R1809 440 €	L12SM3R1809AD 597 €	L22SM3089P 88 €	L22SM3R1809T 192 €
800 x 1000	L12SM3R1810 458 €	L12SM3R1810AD 615 €	L22SM3089P 88 €	L22SM3R1810T 198 €
800 x 1100	L12SM3R1811 487 €	L12SM3R1811AD 644 €	L22SM3R80P 148 €	L22SM3R1811T 203 €
800 x 1200	L12SM3R1812 521 €	L12SM3R1812AD 678 €	L22SM3R80P 148 €	L22SM3R1812T 210 €
800 x 1300	L12SM3R1813 552 €	L12SM3R1813AD 709 €	L22SM3R80P 148 €	L22SM3R1813T 215 €
800 x 1400	L12SM3R1814 617 €	L12SM3R1814AD 774 €	L22SM3R80P 148 €	L22SM3R1814T 224 €
800 x 1500	L12SM3R1815 663 €	L12SM3R1815AD 820 €	L22SM3R81P 172 €	L22SM3R1815T 226 €
800 x 1600	L12SM3R1816 693 €	L12SM3R1816AD 849 €	L22SM3R81P 172 €	L22SM3R1816T 243 €
800 x 1700	L12SM3R1817 728 €	L12SM3R1817AD 885 €	L22SM3R81P 172 €	L22SM3R1817T 249 €
800 x 1800	L12SM3R1818 756 €	L12SM3R1818AD 913 €	L22SM3R81P 172 €	L22SM3R1818T 267 €
800 x 1900	L12SM5R1819 926 €	L12SM5R1819AD 1083 €	L22SM3R81P 172 €	L22SM5R1819T 285 €
800 x 2000	L12SM8R0820 1132 €	L12SM8R0820AD 1289 €	L22SM3R81P 172 €	L22SM8R0820T 292 €
900 x 1000	L12SM3R1910 500 €	L12SM3R1910AD 657 €	L22SM3091P 99 €	L22SM3R1910T 210 €
900 x 1100	L12SM3R1911 526 €	L12SM3R1911AD 683 €	L22SM3R90P 154 €	L22SM3R1911T 215 €
900 x 1200	L12SM3R1912 575 €	L12SM3R1912AD 732 €	L22SM3R90P 154 €	L22SM3R1912T 220 €
900 x 1300	L12SM3R1913 610 €	L12SM3R1913AD 767 €	L22SM3R90P 154 €	L22SM3R1913T 231 €
900 x 1400	L12SM3R1914 681 €	L12SM3R1914AD 838 €	L22SM3R90P 154 €	L22SM3R1914T 239 €
900 x 1500	L12SM3R1915 728 €	L12SM3R1915AD 885 €	L22SM3R91P 168 €	L22SM3R1915T 248 €
900 x 1600	L12SM3R1916 750 €	L12SM3R1916AD 907 €	L22SM3R91P 168 €	L22SM3R1916T 249 €
900 x 1700	L12SM3R1917 786 €	L12SM3R1917AD 944 €	L22SM3R91P 168 €	L22SM3R1917T 261 €
900 x 1800	L12SM3R1918 915 €	L12SM3R1918AD 1 072 €	L22SM3R91P 168 €	L22SM3R1918T 278 €
900 x 1900	L12SM4R0990 1078 €	L12SM4R0990AD 1235 €	L22SM3R91P 168 €	L22SM3R9019T 285 €
900 x 2000	L12SM5R1920 1339 €	L12SM5R1920AD 1496 €	L22SM3R91P 168 €	L22SM5R1920T 303 €
1000 x 1100	L12SM3R1111 575 €	L12SM3R1111AD 732 €	L22SM3R10P 158 €	L22SM3R1111T 220 €
1000 x 1200	L12SM3R1112 610 €	L12SM3R1112AD 767 €	L22SM3R10P 158 €	L22SM3R1112T 226 €
1000 x 1300	L12SM3R1113 674 €	L12SM3R1113AD 831 €	L22SM3R10P 158 €	L22SM3R1113T 238 €
1000 x 1400	L12SM3R1114 693 €	L12SM3R1114AD 849 €	L22SM3R10P 158 €	L22SM3R1114T 244 €
1000 x 1500	L12SM3R1115 728 €	L12SM3R1115AD 885 €	L22SM3R11P 182 €	L22SM3R1115T 260 €
1000 x 1600	L12SM3R1116 915 €	L12SM3R1116AD 1072 €	L22SM3R11P 182 €	L22SM3R1116T 261 €
1000 x 1700	L12SM3R1117 1011 €	L12SM3R1117AD 1168 €	L22SM3R11P 182 €	L22SM3R1117T 267 €
1000 x 1800	L12SM3R1118 1114 €	L12SM3R1118AD 1271 €	L22SM3R11P 182 €	L22SM3R1118T 285 €
1000 x 1900	L12SM4R1910 1372 €	L12SM4R1910AD 1529 €	L22SM3R11P 182 €	L22SM3R1019T 296 €
1000 x 2000	L12SM4R2010 1466 €	L12SM4R2010AD 1623 €	L22SM3R11P 182 €	L22SM3R1020T 309 €

GRIS ARDOISE RAL 7015	GRIS PIERRE RAL 7030	GRIS CLAIR RAL 7047
7	8	9

POUR COMPLÉTER VOTRE COMMANDE

	RÉFÉRENCE PRIX PUBLIC HT
Pieds First : 4 rails métalliques (8 pieds réglables) Carré, 1/4 Rond et largeur 700 et 800 750 x 800 à 750 x 1 400, 900 x 1 000 à 900 x 1 400	L22SL30P 49 €
Bonde EXTRA PLATE ø 90 mm, Capot ABS Chromé Faible encombrement : hauteur 58 mm	L2209003 51 €
Kit de réparation matériaux de synthèse (Blanc uniquement)	X3200034 62 €

SPACE MINÉRAL



RECEVEURS DE DOUCHE

PENT E

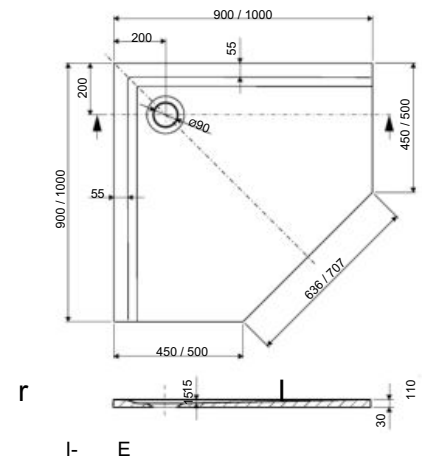

I- E

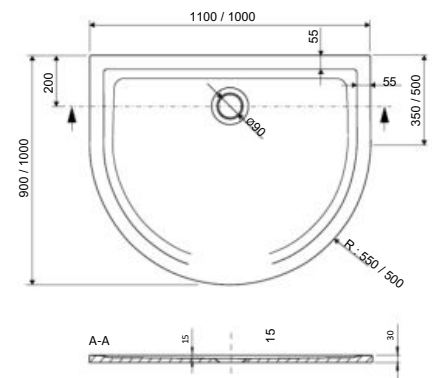

DEMI-LUNE / MONTAGE EN MILIEU DE MUR

MODÈLE	RECEVEUR BLANC		PIEDS	TABLIER
	SANS TRAITEMENT ANTIDÉRAPANT	AVEC TRAITEMENT ANTIDÉRAPANT	PIEDS PRESTIGE AVEC CHÂSSIS	MONTAGE MILIEU DE MUR
1000 x 1000	L12SM4D0100 649 €	L12SM4D0100AD 806 €	L22SM71011P 80 €	L22SM4D0100T 202 €

PENTAGONAL

MODÈLE	RECEVEUR BLANC		Pieds	TABLIER
	SANS TRAITEMENT ANTIDÉRAPANT	AVEC TRAITEMENT ANTIDÉRAPANT	PIEDS PRESTIGE AVEC CHÂSSIS	MONTAGE EN ANGLE (3 CÔTÉS)
900 x 900	L12SM4P0090 522 €	L12SM4P0090AD 679 €	L22SM3Q90P 74 €	L22SM4P90T 166 €
1000 x 1000	L12SM4P0100 545 €	L12SM4P0100AD 702 €	L22SM3Q10P 80 €	L22SM4P100T 169 €

TRAPÈZE

POUR INSTALLATION AVEC DJANGO ET JAZZ+ AVEC PROFILÉ MURAL ORIENTABLE

MODÈLE	DIMENSION X	RECEVEUR BLANC		PIEDS
		SANS TRAITEMENT ANTIDÉRAPANT	AVEC TRAITEMENT ANTIDÉRAPANT	PIEDS PRESTIGE AVEC CHÂSSIS
900 x 1200 droit	731	L12SM7TD120 809 €	L12SM7TD120AD 966 €	L22SM102P 154 €
900 x 1200 gauche	731	L12SM7TG120 809 €	L12SM7TG120AD 966 €	L22SM101P 154 €
900 x 1300 droit	717	L12SM8TD130 861 €	L12SM8TD130AD 1 018 €	L22SM102P 154 €
900 x 1300 gauche	717	L12SM8TG130 861 €	L12SM8TG130AD 1 018 €	L22SM101P 154 €
900 x 1400 droit	703	L12SM7TD140 959 €	L12SM7TD140AD 1 116 €	L22SM102P 154 €
900 x 1400 gauche	703	L12SM7TG140 959 €	L12SM7TG140AD 1 116 €	L22SM101P 154 €
900 x 1500 droit	689	L12SM8TD150 1 025 €	L12SM8TD150AD 1 182 €	L22SM102P 154 €
900 x 1500 gauche	689	L12SM8TG150 1 025 €	L12SM8TG150AD 1 182 €	L22SM101P 154 €
900 x 1600 droit	675	L12SM8TD160 1 039 €	L12SM8TD160AD 1 196 €	L22SM102P 154 €
900 x 1600 gauche	675	L12SM8TG160 1 039 €	L12SM8TG160AD 1 196 €	L22SM101P 154 €

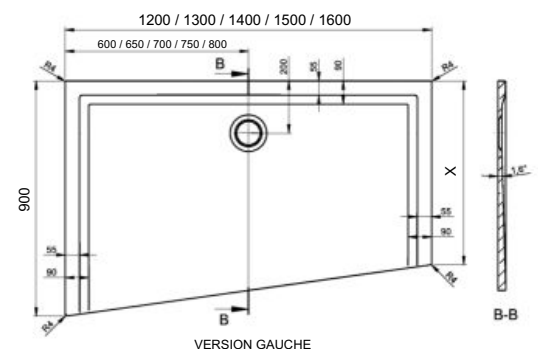

VERSION GAUCHE

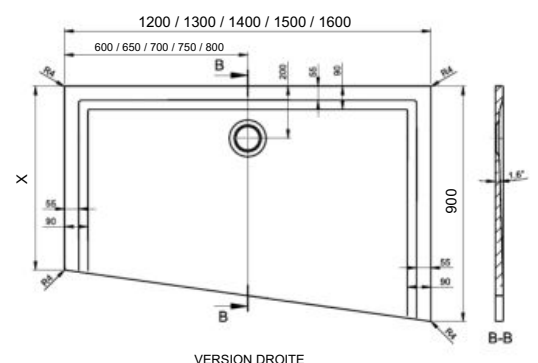

VERSION DROITE

COULEURS DISPONIBLES POUR LES RECEVEURS EN BÉTON MINÉRAL
YAGO / JUMP / SPACE MINÉRAL S / SPACE MINÉRAL



RECEVEURS DE DOUCHE

BLANC, RAL 9003
YAGO, JUMP, SPACE MINÉRAL S, SPACE MINÉRAL

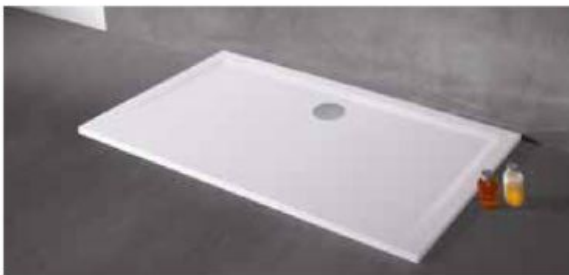

GRIS CLAIR, RAL 7047
YAGO, JUMP, SPACE MINÉRAL S, SPACE MINÉRAL



GRIS PIERRE, RAL 7030
YAGO, JUMP, SPACE MINÉRAL S, SPACE MINÉRAL



NOIR, RAL 9004
YAGO, JUMP



GRIS ARDOISE, RAL 7015
YAGO, JUMP, SPACE MINÉRAL S, SPACE MINÉRAL

SPACE LINE

CARACTÉRISTIQUES



selon installation,
si hauteur inférieure
à 20 mm



Receveur SPACE LINE
avec tablier, hauteur totale 155 mm.
Hauteur bandeau : 30 mm.
Hauteur tablier : 125 mm.



Traitement antidérapant

**ANTIDÉRAPANT
CLASSE PN 24**

Pieds Prestige avec châssis Space Line



ACRYLIQUE SANITAIRE

**RECEVEUR EN ACRYLIQUE SANITAIRE DE 4 MM D'ÉPAISSEUR RENFORCÉ.
RECEVEUR EXTRA-PLAT. CONFORME À LA NORME EN 14527+ A1 2010.**

Plusieurs possibilités d'installation

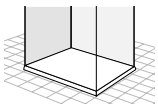

1
À encastrer
Hauteur bandeau receveur : 3 cm

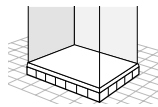

2
À poser
à poser avec pieds hauteur suivant carrelage
à poser avec pieds et tablier hauteur 125 mm, en option

LARGE CHOIX DE TAILLES

- 28 tailles spécialement étudiées pour un montage parfait avec les parois de notre catalogue.
- Livré avec bonde extra plate avec un débit supérieur à 40 litres mn.
- Livré avec cache bonde design coloris blanc.
- Tablier disponible pour montage en angle sur l'ensemble de la gamme, hauteur 125 mm, en aluminium finition laqué blanc idem couleur receveur. Tablier pour montage en niche et en milieu de mur : nous consulter.
- Disponible également une version avec fond antidérapant pour renforcer la sécurité (motif épaisseur 0,6 mm) Classe PN24.



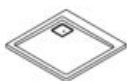

Space line carré

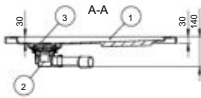
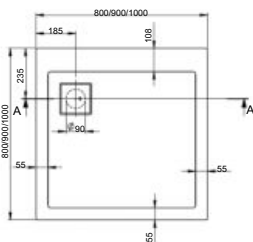

Space line 1/4 de rond

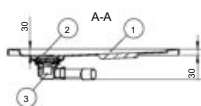
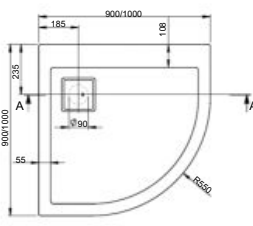

Space Line rectangle

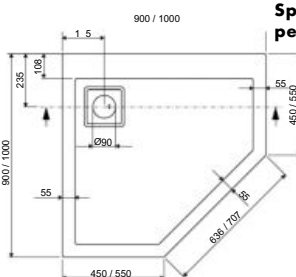
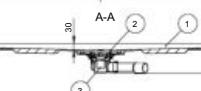
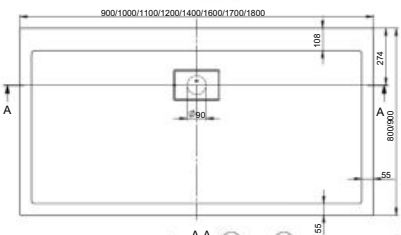

Space Line pentagonal

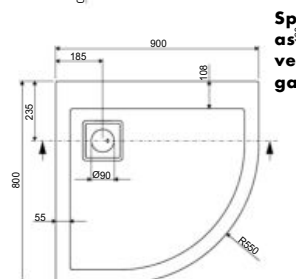

Space Line asymétrique version gauche

CARRÉ

MODÈLE	RECEVEUR		PIEDS	TABLIER
	SANS TRAITEMENT ANTI-DÉRAPANT	AVEC TRAITEMENT ANTI-DÉRAPANT	PIEDS PRESTIGE AVEC CHÂSSIS	MONTAGE EN ANGLE (2 CÔTÉS)
800 x 800	L12SL3C0080 263 €	L12SL3C0080AD 452 €	L22SL3080P 133 €	L22SL3C0080T 173 €
900 x 900	L12SL3C0090 296 €	L12SL3C0090AD 483 €	L22SL3080P 133 €	L22SL3C0090T 173 €
1000 x 1000	L12SL3C0100 320 €	L12SL3C0100AD 507 €	L22SL3080P 133 €	L22SL3C0100T 173 €

1 / 4 ROND

MODÈLE	RECEVEUR		PIEDS	TABLIER
	SANS TRAITEMENT ANTI-DÉRAPANT	AVEC TRAITEMENT ANTI-DÉRAPANT	PIEDS PRESTIGE AVEC CHÂSSIS	MONTAGE EN ANGLE
800 x 800	L12SL3Q0080 263 €	L12SL3Q0080AD 447 €	L22SL3Q80P 78 €	L22SL3Q0080T 173 €
900 x 900	L12SL3Q0090 320 €	L12SL3Q0090AD 507 €	L22SL3Q90P 81 €	L22SL3Q0090T 173 €
1000 x 1000	L12SL3Q0100 344 €	L12SL3Q0100AD 535 €	L22SL3Q10P 85 €	L22SL3Q0100T 173 €

RECTANGLE

MODÈLE	RECEVEUR		PIEDS	TABLIER
	SANS TRAITEMENT ANTI-DÉRAPANT	AVEC TRAITEMENT ANTI-DÉRAPANT	PIEDS PRESTIGE AVEC CHÂSSIS	MONTAGE EN ANGLE (2 CÔTÉS)
* 750 x 900	L12SL5R7509 287 €	L12SL5R7509AD 534 €	L22SL3080P 133 €	L22SL5R7509T 173 €
* 800 x 900	L12SL5R0809 294 €	L12SL5R0809AD 539 €	L22SL3080P 133 €	L22SL5R0809T 173 €
* 800 x 1000	L12SL3R0810 311 €	L12SL3R0810AD 562 €	L22SL3080P 133 €	L22SL3R0810T 173 €
800 x 1200	L12SL3R0812 364 €	L12SL3R0812AD 615 €	L22SL3R80P 158 €	L22SL3R0812T 173 €
800 x 1400	L12SL3R0814 433 €	L12SL3R0814AD 683 €	L22SL3R80P 158 €	L22SL3R0814T 173 €
800 x 1500	L12SL5R0815 450 €	L12SL5R0815AD 694 €	L22SL3R81P 176 €	L22SL5R0815T 173 €
800 x 1600	L12SL3R0816 462 €	L12SL3R0816AD 714 €	L22SL3R81P 176 €	L22SL3R0816T 173 €
800 x 1700	L12SL3R0817 488 €	L12SL3R0817AD 739 €	L22SL3R81P 176 €	L22SL3R0817T 173 €
800 x 1800	L12SL3R0818 514 €	L12SL3R0818AD 765 €	L22SL3R81P 176 €	L22SL3R0818T 173 €
* 900 x 1000	L12SL3R0910 328 €	L12SL3R0910AD 577 €	L22SL3080P 133 €	L22SL3R0910T 173 €
900 x 1100	L12SL5R0911 347 €	L12SL5R0911AD 599 €	L22SL3R90P 158 €	L22SL5R0911T 173 €
900 x 1200	L12SL3R0912 370 €	L12SL3R0912AD 620 €	L22SL3R90P 158 €	L22SL3R0912T 173 €
900 x 1300	L12SL5R0913 427 €	L12SL5R0913AD 673 €	L22SL3R90P 158 €	L22SL5R0913T 173 €
900 x 1400	L12SL3R0914 483 €	L12SL3R0914AD 733 €	L22SL3R90P 158 €	L22SL3R0914T 173 €
900 x 1500	L12SL5R0915 507 €	L12SL5R0915AD 751 €	L22SL3R91P 176 €	L22SL5R0915T 173 €
900 x 1600	L12SL3R0916 535 €	L12SL3R0916AD 785 €	L22SL3R91P 176 €	L22SL3R0916T 173 €
900 x 1700	L12SL3R0917 562 €	L12SL3R0917AD 814 €	L22SL3R91P 176 €	L22SL3R0917T 173 €
900 x 1800	L12SL3R0918 595 €	L12SL3R0918AD 847 €	L22SL3R91P 176 €	L22SL3R0918T 173 €

* ATTENTION : bonde dans l'angle gauche sur ces dimensions et non au centre

PENTAGONAL

DIM	RECEVEUR		PIEDS	TABLIER
	SANS TRAITEMENT ANTI-DÉRAPANT	AVEC TRAITEMENT ANTI-DÉRAPANT	PIEDS PRESTIGE AVEC CHÂSSIS	MONTAGE EN ANGLE (3 CÔTÉS)
900 x 900	L12SL3P0090 305 €	L12SL3P0090AD 457 €	L22SL3Q90P 81 €	L22SL3P90T 173 €
1000 x 1000	L12SL3P0100 323 €	L12SL3P0100AD 487 €	L22SL3Q10P 85 €	L22SL3P100T 173 €

ASYMÉTRIQUE

DIM	RECEVEUR		PIEDS	TABLIER
	SANS TRAITEMENT ANTI-DÉRAPANT	AVEC TRAITEMENT ANTI-DÉRAPANT	PIEDS PRESTIGE AVEC CHÂSSIS	MONTAGE EN ANGLE
900 x 800 droit	L12SL3AD8090 346 €	L12SL3AD8090AD 517 €	L22SL3A8090P 74 €	L22SL3A8090T 171 €
900 x 800 gauche	L12SL3AG8090 346 €	L12SL3AG8090AD 517 €	L22SL3A8090P 74 €	L22SL3A8090T 171 €

POUR COMPLÉTER VOTRE COMMANDE

	RÉFÉRENCE / PRIX PUBLIC HT
Pieds first : 4 rails métalliques (8 pieds réglables)	L22SL30P 49 €
Kit de réparation matériaux de synthèse	X3200034 62 €

RECEVEURS DE DOUCHE

FRISBEE

CARACTÉRISTIQUES

2+1

GARANTIE

ACRYLIQUE SANITAIRE
RECEVEUR EN ACRYLIQUE SANITAIRE DE 3,2 mm
D'ÉPAISSEUR RENFORCÉ.
CONFORME À LA NORME EN14527 + A1 2010

Plusieurs possibilités d'installation

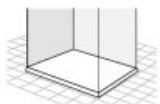

1
 À encastrer
 Hauteur bandeau receveur : 3 cm

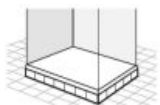

2
 à poser avec pieds hauteur suivant carrelage
 à poser avec pieds et tablier hauteur 125 mm,
 en option

39 tailles spécialement étudiées pour un montage parfait avec les parois de notre catalogue.
 Profondeur : 25, 50, 90 ou 125 mm (selon modèle)
 Hauteur bandeau : 30 mm
 Jeu de pieds livrés pour une installation posée (hauteur Pieds: 125 mm)
 Livré sans bonde Ø 90 mm



RECEVEURS DE DOUCHE

CARRÉ

PROFONDEUR DE LA CUVE 25 mm

MODÈLE	RECEVEUR PROFONDEUR
800 x 800	L12FR7C2580 205 €
900 x 900	L12FR7C2590 234 €
1000 x 1000	L12FR7C2510 277 €

1/4 ROND

PROFONDEUR DE LA CUVE 25 mm

MODÈLE	RECEVEUR PROFONDEUR
800 x 800	L12FR7Q2580 205 €
900 x 900	L12FR7Q2590 234 €
1000 x 1000	L12FR7Q2510 277 €

RECTANGLE

PROFONDEUR DE LA CUVE 25 mm

MODÈLE	RECEVEUR PROFONDEUR
700 x 1000	L12FR7R21070 234 €
750 x 900	L12FR7R20975 230 €
800 x 900	L12FR7R20980 242 €
800 x 1000	L12FR7R21080 247 €
800 x 1100	L12FR7R21180 282 €
800 x 1200	L12FR7R21280 287 €
800 x 1400	L12FR7R21480 336 €
900 x 1200	L12FR7R21290 311 €

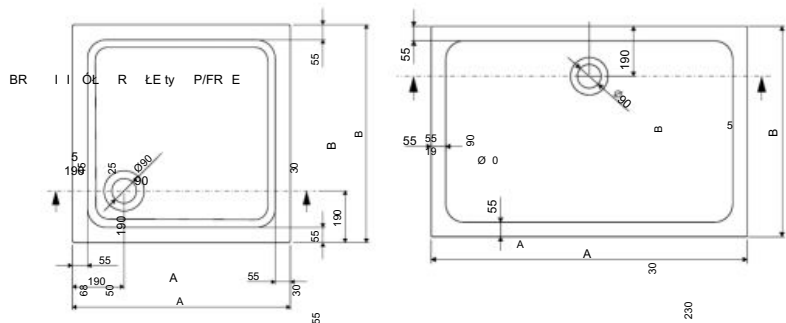

Frisbee carré

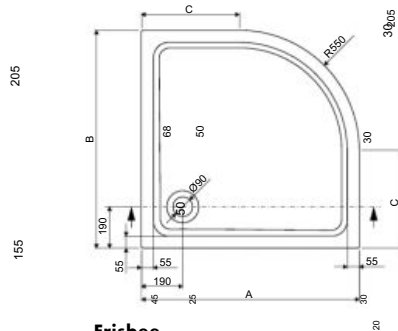

Frisbee 1/4 rond

BR ZIKI PÖL R LÉ y BP/FR E



Certaines références sont également disponibles en profondeurs 90 et 150 mm - nous consulter pour ces modèles

FRISBEE carré

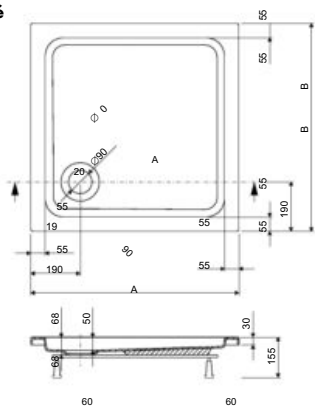

FRISBEE 1/4 rond

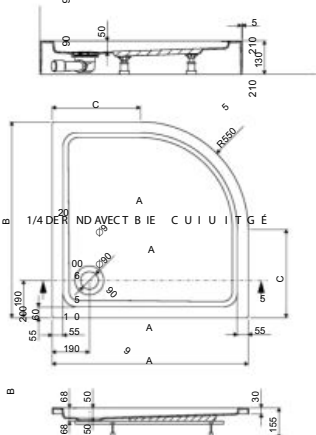

FRISBEE rectangle

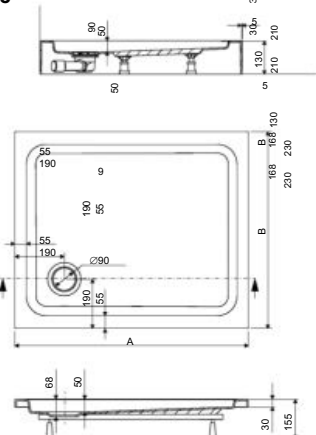

FRISBEE asymétrique

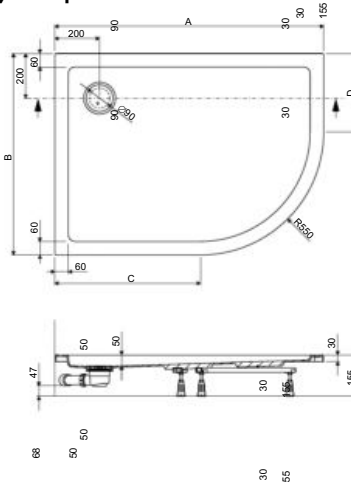

CARRÉ

PROFONDEUR DE LA CUVE 50 mm

MODÈLE	RECEVEUR	TABLIER
800 x 800	L12FR6C0080 205 €	L22SL3C0080T 173 €
900 x 900	L12FR6C0090 234 €	L22SL3C0090T 173 €
1000 x 1000	L12FR6C0100 277 €	L22SL3C0100T 173 €

CARRÉ AVEC TABLIER ACRYLIQUE INTÉGRÉ

PROFONDEUR DE LA CUVE 50 mm

A	MODÈLE	RECEVEUR
800 x 800	L12FR7CR80 295 €	
900 x 900	L12FR7CR90 324 €	
1000 x 1000	L12FR7CR10 347 €	

1/4 ROND

PROFONDEUR DE LA CUVE 50 mm

MODÈLE	RECEVEUR	TABLIER
800 x 800	L12FR6Q0080 205 €	L22SL3Q0080T 173 €
900 x 900	L12FR6Q0090 234 €	L22SL3Q0090T 173 €
1000 x 1000	L12FR6Q0100 277 €	L22SL3Q0100T 173 €

1/4 ROND AVEC TABLIER ACRYLIQUE INTÉGRÉ

PROFONDEUR DE LA CUVE 50 mm

MODÈLE	RECEVEUR
800 x 800	L12FR7QR80 295 €
900 x 900	L12FR7QR90 324 €
1000 x 1000	L12FR7QR100 347 €

RECTANGLE

PROFONDEUR DE LA CUVE 50 mm

MODÈLE	RECEVEUR	TABLIER
700 x 1000	L12FR6R7010 247 €	-
750 x 900	L12FR6R7590 242 €	L22SL5R7509T 173 €
800 x 900	L12FR6R8090 260 €	L22SL5R0809T 173 €
800 x 1000	L12FR6R8010 277 €	L22SL3R0810T 173 €
800 x 1100	L12FR6R8011 295 €	-
800 x 1200	L12FR6R8012 317 €	L22SL3R0812T 173 €
800 x 1400	L12FR6R8014 365 €	L22SL3R0814T 173 €

- Bonde dans l'angle

ASYMÉTRIQUE

PROFONDEUR DE LA CUVE 50 mm

MODÈLE	RECEVEUR
800 x 1000 droit	L12FR7A1080D 260 €
800 x 1000 gauche	L12FR7A1080G 260 €
800 x 1200 droit	L12FR7A1280D 277 €
800 x 1200 gauche	L12FR7A1280G 277 €
900 x 1200 droite	L12FR7A1290D 287 €
900 x 1200 gauche	L12FR7A1290G 287 €

POUR COMPLÉTER VOTRE COMMANDE

	RÉFÉRENCE PRIX PUBLIC HT
Kit de réparation matériaux de synthèse	X3200034 62 €
Bonde extra plate ø 90 mm, capot abs chromé Faible encombrement : hauteur 58 mm	L2209003 51 €

Bain de vapeur

150 SENSEPERIENCE

158 HOESCH COMFORT

La touche de design

DESIGNERS



AWARDS



**RADEK
KURZYP**

C'est à l'environnement que se mesure le confort de vie. C'est avec cette conception des choses que le designer polonais crée les meilleures solutions possibles à toutes les échelles, du bâtiment jusqu' à la baignoire.

**L'ART
DU
BAIN**



SENSEPERIENCE



BAINS DE VAPEUR



Toit en verre avec bande LED avec un changeur de lumière coloré dans le toit



Système audio



Générateur de vapeur



Aromathérapie manuelle



Douche avec cascade bec et une buse „cool-down“

SENSEPERIENCE



BAINS DE VAPEUR

IMPLANTATIONS



DESIGN BY
RADEK KURZYP

AWARDS



Etagère optionnelle pratique pour les ustensiles de bain



Poignée design



Panneau de commande moderne

ÉQUIPEMENT DE BASE

- Panneaux de fond blanc, en verre de sécurité avec traitement Everclean.
- Panneaux latéraux non cadrés, en verre de sécurité 6 mm avec traitement Everclean.
- Toit en verre de sécurité 8 mm
- Panneau tactile intégré dans le panneau de commande en verre.
- Générateur de vapeur avec option de rinçage et détartrage automatiques. Voltage nominal 230 V, 50/60 Hz
- 4,0 kW
- Buse de vapeur
- Panneau de fonction en verre (8mm)
- 2 panneaux pour les versions rectangulaires 1600x1000 et 1800x1000
- Robinetterie finition chromée :
- douchette à main sur barre
- douche de tête (débit 8 l / min)
- jet cascade intégré dans la douche de tête
- Thermostat 1/2°
- Vanne d'arrêt
- Douche de tête, jet cascade et buse de vapeur contrôlés électroniquement
- Module son avec radio, 2 haut-parleurs
- Bluetooth
- Porte relevable à l'ouverture, charnières chromées



Version droite

CABINE VAPEUR VERSION SINGLE
VERSION À POSER / SANS RECEVEUR
 PORTE PIVOTANTE AVEC PARTIE FIXE EN LIGNE / NON RÉVERSIBLES

ÉPAISSEUR VITRAGES

Panneau de commande verre laqué blanc : 8 mm
 Porte : 6 mm
 Panneaux latéraux non cadrés : 6 mm
 Toit en verre : 8 mm

OUVERTURE EXTÉRIEURE / ACCÈS DE FACE / MONTAGE EN ANGLE

MODÈLE	ENCOMBREMENT MINI-MAXI	HAUTEUR	VERSION GAUCHE	VERSION DROITE	PRIX PUBLIC HT
1000 x 1000	980 x 980	2150	532111B.550	531111B.550	9220,00 €
1200 x 1000	1180 x 980	2150	532321B.550	531321B.550	9356,00 €
1400 x 1000	1380 x 980	2150	532341B.550	531341B.550	9487,00 €

OUVERTURE EXTÉRIEURE / ACCÈS DE FACE / MONTAGE EN MILIEU DE MUR

MODÈLE	"ENCOMBREMENT MINI-MAXI"	HAUTEUR	VERSION EN MILIEU DE MUR	PRIX PUBLIC HT
1000 x 1000	980 x 980	2150	533111B.550	9220,00 €
1200 x 1000	1180 x 980	2150	533321B.550	9356,00 €
1400 x 1000	1380 x 980	2150	533341B.550	9487,00 €

INSTALLATION :

La hauteur sous plafond doit être au moins 120 mm supérieure à la hauteur de la cabine.

POUR COMPLÉTER VOTRE COMMANDE

	RÉFÉRENCE	PRIX PUBLIC HT
Siphon mural pour le vidage du générateur de vapeur et du diffuseur de parfum / à prévoir à l'installation / indispensable pour le bon fonctionnement du système	27775	68 €
Étagère pour les accessoires de bains	27782	109 €
Gabarit de pose au sol pour cabine SensePerience 1000 x 1000	132797	offert
Gabarit de pose au sol pour cabine SensePerience 1200 x 1000 et 1400 x 1000	132795	offert

SENSEPERIENCE



Version droite



Version en niche

BAINS DE VAPEUR

IMPLANTATIONS

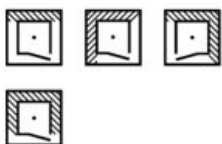

DESIGN BY
RADEK KURZYP

AWARDS



Étagère optionnelle pratique pour les ustensiles de bain



Poignée design



Panneau de commande moderne

ÉQUIPEMENT DE BASE

- Panneaux de fond blanc, en verre de sécurité avec traitement Everclean.
- Panneaux latéraux non cadrés, en verre de sécurité 6 mm avec traitement Everclean.
- Toit en verre de sécurité 8 mm
- Receveur en béton minéral - traitement antidérapant en option
- Panneau tactile intégré dans le panneau de commande en verre.
- Générateur de vapeur avec option de rinçage et détartage automatiques. Voltage nominal 230 V, 50/60 Hz
- 4,0 kW
- Buse de vapeur
- Panneau de fonction en verre (8mm)
 - 2 panneaux pour les versions rectangulaires 1600x1000 et 1800x1000
- Robinetterie finition chromée :
 - douchette à main sur barre
 - douche de tête (débit 8 l / min)
 - jet cascade intégré dans la douche de tête
 - Thermostat 1/2°
 - Vanne d'arrêt
- Douche de tête, jet cascade et buse de vapeur contrôlés électroniquement
- Module son avec radio, 2 haut-parleurs
- Bluetooth
- Porte relevable à l'ouverture, charnières chromées

**CABINE VAPEUR VERSION SINGLE
VERSION AVEC RECEVEUR EN SOLIQUE**
PORTE PIVOTANTE AVEC PARTIE FIXE EN LIGNE / NON RÉVERSIBLES

ÉPAISSEUR VITRAGES

Panneau de commande verre laqué blanc : 8 mm
Porte : 6 mm
Panneaux latéraux non cadrés : 6 mm
Toit en verre : 8 mm

OUVERTURE EXTÉRIEURE / ACCÈS DE FACE / MONTAGE EN ANGLE

MODÈLE	ENCOMBREMENT MINI-MAXI	HAUTEUR	VERSION GAUCHE	VERSION DROITE	PRIX PUBLIC HT
1000 x 1000	980 x 980	2270	532111xA.010550	531111xA.010550	10087,00 €
1200 x 1000	1180 x 980	2270	532321xA.010550	531321xA.010550	10382,00 €
1400 x 1000	1380 x 980	2270	532341xA.010550	531341xA.010550	10670,00 €

OUVERTURE EXTÉRIEURE / ACCÈS DE FACE / MONTAGE EN NICHE

MODÈLE	ENCOMBREMENT MINI-MAXI	HAUTEUR	VERSION GAUCHE	VERSION DROITE	PRIX PUBLIC HT
1200 x 1000	1180 x 980	2270	535321xA.010550	534321xA.010550	10382,00 €
1400 x 1000	1380 x 980	2270	535341xA.010550	534341xA.010550	10670,00 €

OUVERTURE EXTÉRIEURE / ACCÈS DE FACE / MONTAGE EN MILIEU DE MUR

MODÈLE	"ENCOMBREMENT MINI-MAXI"	HAUTEUR	VERSION EN MILIEU DE MUR	PRIX PUBLIC HT
1000 x 1000	980 x 980	2270	533111xA.010550	10087,00
1200 x 1000	1180 x 980	2270	533321xA.010550	10382,00
1400 x 1000	1380 x 980	2270	533341xA.010550	10670,00

INSTALLATION :

La hauteur sous plafond doit être au moins 120 mm supérieure à la hauteur de la cabine.

Version en niche - les dimensions de la niche doivent être supérieures d'environ 1 cm aux dimensions de la cabine

Cabine équipée d'un receveur en Solique blanc à encastrer, à poser ou à surélever (châssis avec pieds réglables fournis).

POUR COMPLÉTER VOTRE COMMANDE

	RÉFÉRENCE	PRIX PUBLIC HT
Siphon mural pour le vidage du générateur de vapeur et du diffuseur de parfum / à prévoir à l'installation / indispensable pour le bon fonctionnement du système	27775	68 €
Étagère pour les accessoires de bains	27782	109 €
Tabliers en aluminium blanc H. 90 mm disponibles pour installations : en angle, en niche, en milieu de mur	nous consulter	



Version milieu de mur

Équipement du receveur: receveur de douche sans traitement antidérapant, châssis avec pieds réglables et bonde d'écoulement fournis (cache bonde blanc).

Lors de la commande de receveur de douche AVEC la surface antidérapante SOLIQUE PRO, veuillez indiquer la référence produit SANS les caractères „xA”, par ex. 532341.010550

Plus-value pour le traitement du receveur avec surface antidérapante SOLIQUE PRO,
- receveurs dimensions 1000 x 1000 et 1200 x 1000 : 179 € HT
- receveurs dimensions 1400 x 1000, 1600 x 1000 et 1800 x 1000 : 237 € HT



Traitement antidérapant (option)

SENSEPERIENCE



BAINS DE VAPEUR

Version gauche

IMPLANTATIONS

 DESIGN BY
RADEK KURZYP

AWARDS

ÉQUIPEMENT DE BASE

- Panneaux de fond blanc, en verre de sécurité avec traitement Everclean.
- Panneaux latéraux non cadrés, en verre de sécurité 6 mm avec traitement Everclean.
- Toit en verre de sécurité 8 mm
- Panneau tactile intégré dans le panneau de commande en verre.
- Générateur de vapeur avec option de rinçage et détartrage automatiques. Voltage nominal 230 V, 50/60 Hz
- 4,0 kW
- Buse de vapeur
- Panneau de fonction en verre (8mm)
- 2 panneaux pour les versions rectangulaires 1600x1000 et 1800x1000
- Robinetterie finition chromée :
• douchette à main sur barre
• douche de tête (débit 8 l / min)
• jet cascade intégré dans la douche de tête
• Thermostat 1/2°
• Vanne d'arrêt
- 2 Douches de tête avec jet cascade et buse de vapeur contrôlés électroniquement
- Module son avec radio, 2 haut-parleurs
- Bluetooth
- Porte relevable à l'ouverture, charnières chromées



Étagère optionnelle pratique pour les ustensiles de bain



Poignée design



Panneau de commande moderne

**CABINE VAPEUR VERSION DUO
VERSION À POSER / SANS RECEVEUR**

PORTE PIVOTANTE AVEC 2 PARTIES FIXES EN LIGNE / NON RÉVERSIBLES

ÉPAISSEUR VITRAGES

 Panneau de commande verre laqué blanc : 8 mm
 Porte : 6 mm
 Panneaux latéraux non cadrés : 6 mm
 Toit en verre : 8 mm

OUVERTURE EXTÉRIEURE / ACCÈS DE FACE / MONTAGE EN ANGLE

MODÈLE	ENCOMBREMENT MINI-MAXI	HAUTEUR	VERSION GAUCHE	VERSION DROITE	PRIX PUBLIC HT
1600 x 1000	1580 x 980	2150	532361B.550	531361B.550	10 289 €
1800 x 1000	1780 x 980	2150	532381B.550	531381B.550	10 557 €

OUVERTURE EXTÉRIEURE / ACCÈS DE FACE / MONTAGE EN MILIEU DE MUR

MODÈLE	"ENCOMBREMENT MINI-MAXI"	HAUTEUR	VERSION EN MILIEU DE MUR	PRIX PUBLIC HT
1600 x 1000	1580 x 980	2150	533361B.550	10 289 €
1800 x 1000	1780 x 980	2150	533381B.550	10 557 €

INSTALLATION :

La hauteur sous plafond doit être au moins 120 mm supérieure à la hauteur de la cabine.

POUR COMPLÉTER VOTRE COMMANDE

	RÉFÉRENCE	PRIX PUBLIC HT
Siphon mural pour le vidage du générateur de vapeur et du diffuseur de parfum / à prévoir à l'installation / indispensable pour le bon fonctionnement du système	27775	68 €
Étagère pour les accessoires de bains	27782	109 €
Gabarit de pose au sol pour cabine SensePerience 1600 x 1000 et 1800 x 1000	32796	offert

SENSEPERIENCE



BAINS DE VAPEUR

Version gauche

IMPLANTATIONS

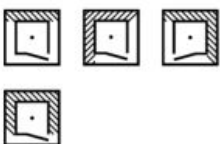

DESIGN BY
RADEK KURZYP

AWARDS



Étagère optionnelle pratique pour les ustensiles de bain



Poignée design



Panneau de commande moderne

ÉQUIPEMENT DE BASE

- Panneaux de fond blanc, en verre de sécurité avec traitement Everclean.
- Panneaux latéraux non cadrés, en verre de sécurité 6 mm avec traitement Everclean.
- Toit en verre de sécurité 8 mm
- Receveur en béton minéral - traitement antidérapant en option
- Panneau tactile intégré dans le panneau de commande en verre.
- Générateur de vapeur avec option de rinçage et détartrage automatiques. Voltage nominal 230 V, 50/60 Hz
- 4,0 kW
- Buse de vapeur
- Panneau de fonction en verre (8mm) - 2 panneaux pour les versions rectangulaires 1600x1000 et 1800x1000
- Robinetterie finition chromée :
 - douchette à main sur barre
 - douche de tête (débit 8 l / min)
- jet cascade intégré dans la douche de tête
- Thermostat 1/2°
- Vanne d'arrêt
- 2 Douches de tête avec jet cascade et buse de vapeur contrôlés électroniquement
- Module son avec radio, 2 haut-parleurs
- Bluetooth
- Porte relevable à l'ouverture, charnières chromées

CABINE VAPEUR VERSION DUO
VERSION AVEC RECEVEUR EN SOLIQUE
 PORTE PIVOTANTE AVEC PARTIE FIXE EN LIGNE ET PAROI FIXE 90°
 NON RÉVERSIBLES

ÉPAISSEUR VITRAGES

Panneau de commande verre laqué blanc : 8 mm
 Porte : 6 mm
 Panneaux latéraux non cadrés : 6 mm
 Toit en verre : 8 mm

OUVERTURE EXTÉRIEURE / ACCÈS DE FACE / MONTAGE EN ANGLE

MODÈLE	ENCOMBREMENT MINI-MAXI	HAUTEUR	VERSION GAUCHE	VERSION DROITE	PRIX PUBLIC HT
1600 x 1000	1580 x 980	2270	532361xA.010550	531361xA.010550	11 769 €
1800 x 1000	1780 x 980	2270	532381xA.010550	531381xA.010550	12 317 €

OUVERTURE EXTÉRIEURE / ACCÈS DE FACE / MONTAGE EN NICHE

MODÈLE	ENCOMBREMENT MINI-MAXI	HAUTEUR	VERSION GAUCHE	VERSION DROITE	PRIX PUBLIC HT
1600 x 1000	1580 x 980	2270	535361xA.010550	534361xA.010550	11 769 €
1800 x 1000	1780 x 980	2270	535381xA.010550	534381xA.010550	12 317 €

OUVERTURE EXTÉRIEURE / ACCÈS DE FACE / MONTAGE EN MILIEU DE MUR

MODÈLE	"ENCOMBREMENT MINI-MAXI"	HAUTEUR	VERSION EN MILIEU DE MUR	PRIX PUBLIC HT
1600 x 1000	1580 x 980	2270	533361xA.010550	11 769 €
1800 x 1000	1780 x 980	2270	533381xA.010550	12 317 €

INSTALLATION :

La hauteur sous plafond doit être au moins 120 mm supérieure à la hauteur de la cabine.

Version en niche - les dimensions de la niche doivent être supérieures d'environ 1 cm aux dimensions de la cabine

Cabine équipée d'un receveur en Solique blanc à encastrer, à poser ou à surélever (pieds fournis).

POUR COMPLÉTER VOTRE COMMANDE

	RÉFÉRENCE	PRIX PUBLIC HT
Siphon mural pour le vidage du générateur de vapeur et du diffuseur de parfum / à prévoir à l'installation / indispensable pour le bon fonctionnement du système	27775	68 €
Étagère pour les accessoires de bains	27782	109 €
Tabliers en aluminium blanc H. 90 mm disponibles pour installations : en angle, en niche, en milieu de mur	nous consulter	



Équipement du receveur: receveur de douche sans traitement antidérapant, châssis avec pieds réglables et bonde d'écoulement fournis (cache bonde blanc).

Lors de la commande de receveur de douche AVEC la surface antidérapante SOLIQUE PRO, veuillez indiquer la référence produit SANS les caractères „xA” par ex. 532341.010550

Plus-value pour le traitement du receveur avec surface antidérapante SOLIQUE PRO,
 - receveurs dimensions 1000 x 1000 et 1200 x 1000 : 179 € HT
 - receveurs dimensions 1400 x 1000, 1600 x 1000 et 1800 x 1000 : 237 € HT



Traitement antidérapant (option)

HOESCH COMFORT



 Aromathérapie manuelle

 Générateur de vapeur

ÉQUIPEMENT DE BASE

- Habillage en métal laqué époxy avec un réservoir inox avec un dispositif automatique de détartrage.
- Alimentation en eau en continu.
- Sonde de température.
- Panneau de commande à membrane : pour le bain de vapeur, la lumière, la température dans la cabine, la durée et le choix de programme.
- Livré avec la buse vapeur et avec le dispositif de montage.

CHOIX DE 6 VERSIONS:

- Hoesch Comfort 6 GW1A
6 kW de 3 à 8 m³
- Hoesch Comfort 12 GW2A
12 kW de 6 à 14 m³
- Hoesch Comfort 21 GW3A
21 kW de 10 à 22 m³





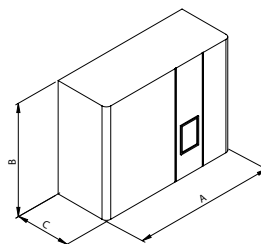

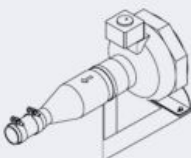

GÉNÉRATEURS DE VAPEUR HOESCH COMFORT

MODÈLE	LONGUEUR ET LARGEUR (mm) A X B X C	VERSION	PRIX PUBLIC HT
Hoesch Comfort 6	568 x 450 x 221 mm	68230	4443 €
Hoesch Comfort 12	600 x 501 x 259 mm	68231	5313 €
Hoesch Comfort 21	683 x 501 x 290 mm	68232	5892 €

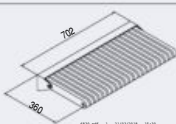
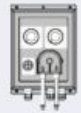

POUR COMPLÉTER VOTRE COMMANDE

	RÉFÉRENCE	PRIX PUBLIC HT
Détartrant spécial nécessaire à la mise en service (5 L)	692107	68 €

ACCESSOIRES SPECIAUX POUR HOESCH COMFORT 6, 12, 21	PG 51 / (PG 40, PG 70)	VERSION	PRIX PUBLIC HT
Soufflante d'air frais 230 V, 50 Hz. Pour les générateurs Hoesch Comfort 21, Hammam à partir de 15m2 Pour les générateurs Pour optimiser la répartition de la vapeur et l'alimentation en air frais, éléments de fixation inclus		683304	1031€
Ventilateur pour évacuation de l'air fixation du tuyau NW 100, 19 W/230 V incluse Pour les générateurs Hoesch Comfort 21, Hammam à partir de 15m2. Prévoir l'évacuation à l'extérieur du bâtiment.		6838	324 €
Șopape d'aération réglable avec aération forcée; Couleur: blanc À commander avec le ventilateur réf. 6838		6837	96 €
Projecteur LED pour cabines à vapeur fournies sur place (Ø 55 mm) x2 Système de commande automatique 50/60 Hz avec inverseur de couleur automatique via panneau de commande inclus. Couleurs : blanc, rouge, orange, jaune, vert, bleu, indigo, violet		15032401 15032501	979 € 1395 €
Projecteur 2 LED avec câble et commande inclus Projecteur 4 LED avec câble et commande inclus		27768.700 Doussié 27768.704 Teck	1065 € 1224 €
Banc rabattable 702 x 360 mm Fixation murale			
Pompe de dosage de parfum intégrée		6830	420 €
Panneau de commande à membrane monté à l'extérieur de la cabine (150 x 120 mm)		6832	555 €
Socle pour le générateur		6840	189 €
Panier pour des contenants ou flacons (bidon détartrant, bidons essences parfumées)		6841	166 €

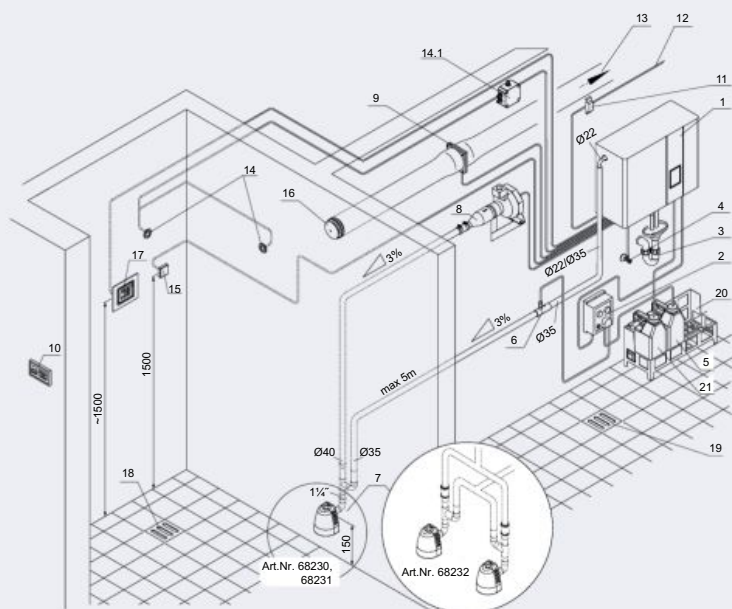

FIGURE SCHÉMA DU SYSTÈME

- 1 Générateur de vapeur HOESCH Comfort
- 2 Station aromathérapie - option (Art.Nr. 6830)
- 3 Siphon entonnoir
- 4 Raccord hydraulique R1/2" x 3/8" Robinet d'équerre
- 5 Récipient de réserve pour huiles essentielles parfumées
- 6 Vanne de dosage de parfum
- 7 Buse à vapeur
- 8 Soufflante d'air frais
- 9 Ventilateur pour évacuation de l'air (collecteur de condensat)
- 10 Tableau de commande externe (non résistant à l'eau) - Option (réf. 6832)
- 11 Disjoncteur FI 30 mA
- 12 Alimentation électrique 230V/400V, 50/60 Hz
- 13 Vers l'extérieur
- 14 Projecteur LED
- 14.1 Commande LED
- 15 Capteur de température
- 16 Soupape d'aération réglable (aussi haute que possible)
- 17 Tableau de commande interne (résistant à l'eau) - Option (réf. 6833)
- 18 Avaloir de plancher cabine
- 19 Avaloir de plancher local technique
- 20 Panier pour contenant et flacons
- 21 Contenant détartrant.

BAINS DE VAPEUR

Remplacement de baignoire

162 BIEN-ÊTRE PREMIUM

168 BIEN-ÊTRE

170 KARA MINÉRAL XXL

**L'ART
DU
BAIN**

KARA MINÉRAL XXL

NOUVEAUTÉ

2021



BIEN-ÊTRE PREMIUM

IMPLANTATIONS



CARACTÉRISTIQUES



LES VITRAGES

2 FINITIONS

Vitrage Transparent
Vitrage dépoli dégradé

page 307

LES PROFILÉS

1 FINITION

Argent mat

page 307

L'HABILLAGE INTÉRIEUR



Fond verre blanc

ÉQUIPEMENTS

VERSION AVANTAGE :

- Douche de tête réglable en hauteur sur 30 cm
- Douchette à main sur barre réglable
- Mitigeur thermostatique entraxe 150 mm

VERSION CONFORT :

- Large Douchette à main sur barre réglable
- Mitigeur thermostatique entraxe 150 mm
- Porte savon

OPTIONS

- Châssis H 90 ou 125 mm
- Tabliers en aluminium laqué blanc H 90 ou 125 mm

BÉTON MINÉRAL

Une couche de Gelcoat sanitaire traité anti-UV (0,6 - 0,8 mm d'épaisseur)

Résine polyester à base de charges minérales

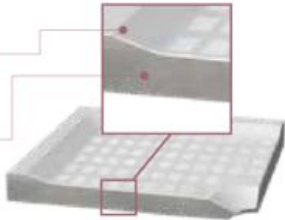

Matériau ultra rigide, chaud et soyeux au toucher, absorbe le bruit de la douche, résistance adaptée aux grandes dimensions. Réparable.



Douchette à main XXL, barre de douche et mitigeur thermostatique ECOSTOP. Version Confort



Porte coulissante sans seuil pour un accès facilité



Receveur antidérapant de série pour renforcer la sécurité classement PN24



Siège repliable et escamotable
Poids maximum 150 kg



Douche de tête réglable en hauteur de l'intérieur sans outil sur 30 cm
Version Avantage



Serveur de douche de série



Version Avantage

REMPACEMENT DE BAIGNOIRE

BIEN-ÊTRE PREMIUM

ÉPAISSEUR VITRAGE

Panneaux de fond laqué blanc : 4 mm

Paroi fixe façade : 4 mm

Porte et paroi fixe latérale : 6 mm

Panneau siège : 6 mm



Version Confort

PORTE COULISSANTE SANS SEUIL / RÉVERSIBLE 2 VANTAUX (1 FIXE + 1 MOBILE) / ACCÈS DE FACE / MONTAGE EN ANGLE

A

EQUIPEMENT	DIMENSIONS	LARGEUR DE PASSAGE	FOND BLANC	
			VITRAGE TRANSPARENT	VITRAGE DÉPOLI DÉGRADÉ
Confort	1200 x 800	450	L11 BE6R2501 3955 €	L11 BE6R2601 3955 €
	1400 x 800	580	L11 BE6R3301 4126 €	L11 BE6R3401 4126 €
	1600 x 800	680	L11 BE6R4101 4324 €	L11 BE6R4201 4324 €
	1200 x 900	450	L11 BE5R0101 3955 €	L11 BE5R0201 3955 €
	1400 x 900	580	L11 BE5R0901 4126 €	L11 BE5R1001 4126 €
	1600 x 900	680	L11 BE5R1701 4324 €	L11 BE5R1801 4324 €
Avantage	1200 x 800	450	L11 BE6R2701 4064 €	L11 BE6R2801 4064 €
	1400 x 800	580	L11 BE6R3501 4244 €	L11 BE6R3601 4244 €
	1600 x 800	680	L11 BE6R4301 4437 €	L11 BE6R4401 4437 €
	1200 x 900	450	L11 BE5R0301 4064 €	L11 BE5R0401 4064 €
	1400 x 900	580	L11 BE5R1101 4244 €	L11 BE5R1201 4244 €
	1600 x 900	680	L11 BE5R1901 4437 €	L11 BE5R2001 4437 €



Version Avantage

2 VANTAUX (1 FIXE + 1 MOBILE) / ACCÈS DE FACE / MONTAGE EN NICHE**B**

EQUIPEMENT	DIMENSIONS	LARGEUR DE PASSAGE	FOND BLANC	
			VITRAGE TRANSPARENT	VITRAGE DÉPOLI DÉGRADÉ
Confort	1200 x 800	420	L11BE6R2901 3955 €	L11BE6R3001 3955 €
	1400 x 800	520	L11BE6R3701 4126 €	L11BE6R3801 4126 €
	1600 x 800	620	L11BE6R4501 4324 €	L11BE6R4601 4324 €
	1200 x 900	420	L11BE5R0501 3955 €	L11BE5R0601 3955 €
	1400 x 900	520	L11BE5R1301 4126 €	L11BE5R1401 4126 €
	1600 x 900	620	L11BE5R2101 4324 €	L11BE5R2201 4324 €
Avantage	1200 x 800	420	L11BE6R3101 4064 €	L11BE6R3201 4064 €
	1400 x 800	520	L11BE6R3901 4244 €	L11BE6R4001 4244 €
	1600 x 800	620	L11BE6R4701 4437 €	L11BE6R4801 4437 €
	1200 x 900	420	L11BE5R0701 4064 €	L11BE5R0801 4064 €
	1400 x 900	520	L11BE5R1501 4244 €	L11BE5R1601 4244 €
	1600 x 900	620	L11BE5R2301 4437 €	L11BE5R2401 4437 €

- Cabine livrée sans pieds, pour une installation posée
- Pour une installation surélevée sur pieds : voir page 176
- Option tablier alu laqué blanc : voir page 176
- Accessoires : voir page 177

	HAUTEUR TOTALE CABINE AVEC FIXATIONS	HAUTEUR TOTALE CABINE VERSION CONFORT	HAUTEUR MINI-MAXI VERSION AVANTAGE	HAUTEUR MITIGEUR CONFORT / AVANTAGE
cabines BIEN-ÊTRE	2005 mm	2005 mm	2035 - 2 335 mm	970 / 975 mm

BIEN-ÊTRE PREMIUM

OPTION PORTE PIVOTANTE OUVERTURE TOTALE SUR-MESURE

Un concept innovant et ingénieux vous permettant d'installer une douche et de créer un espace de rangement personnalisé fermé par une porte en verre Sur-Mesure, aux dimensions exactes de l'aménagement que vous souhaitez. Cette porte peut s'associer à un espace de douche BIEN-ÊTRE PREMIUM, installation en angle ou en niche, page 164-165, selon la configuration de votre salle de bain.

PORTE PIVOTANTE OUVERTURE TOTALE / RÉVERSIBLE / OUVERTURE EXTÉRIEURE

Vitrage de sécurité 6 mm

HAUTEUR	LARGEUR EN mm	VITRAGE LAQUÉ BLANC		CODE À RAJOUTER APRÈS LA RÉFÉRENCE CHOISIE, EN FONCTION DE L'INSTALLATION DE VOTRE ESPACE DE DOUCHE		
				E	S	T
SELON INSTALLATION	300 / 500	L10BE5300SM01-	996 €	Encastré	Avec Tablier 90 mm	Avec Tablier 125 mm
	501 / 700	L10BE5501SM01-	1101 €			
	701 / 900	L10BE5701SM01-	1211 €			
	901 / 1000	L10BE5901SM01-	1326 €			

E	S	T
Encastré	Avec Tablier 90 mm	Avec Tablier 125 mm

EXEMPLE : Porte vitrage blanc 822 mm pour Bien-Être Premium encastrée : **L10BE5701SM01E**

SUR-MESURE INSTALLATION EN ANGLE



BIEN-ÊTRE Premium installation en angle (p. 167)
+ PORTE SUR-MESURE. Receveur encastré

POUR RÉALISER CETTE INSTALLATION, VOUS AUREZ BESOIN DE :

BIEN-ÊTRE Premium (p. 164) et porte Sur-Mesure **A**
A prévoir IMPÉRATIVEMENT selon installation :
Receveur posé sur pieds (90 ou 125 mm), Tablier **B** ou **D** (p. 167)
Prévoir fileur mural **F** si besoin (p. 167)



SUR-MESURE INSTALLATION EN NICHE



BIEN-ÊTRE Premium installation en niche (p. 165)
+ PORTE SUR-MESURE. Receveur encastré

POUR RÉALISER CETTE INSTALLATION, VOUS AUREZ BESOIN DE :

BIEN-ÊTRE Premium (p. 164) et porte Sur-Mesure **A**
A prévoir IMPÉRATIVEMENT selon installation :
Receveur posé sur pieds (90 ou 125 mm), Tablier **B** ou **D** (p. 167)
Prévoir fileur mural **F** si besoin (p. 167)



REPLACEMENT DE BAIGNOIRE

BIEN-ÊTRE PREMIUM

TABLIERS POUR INSTALLATION SURÉLEVÉE

POUR LA CABINE AVEC OPTION PORTE PIVOTANTE OT SUR-MESURE UNIQUEMENT

INSTALLATION SUR PIEDS / HAUTEUR 90 MM / EN ANGLE

POUR INSTALLATION RECEVEUR POSÉ SUR PIEDS (Hauteur : 90 mm) ET PORTE SUR-MESURE
TABLIER EN ALUMINIUM LAQUÉ BLANC SPÉCIFIQUE EN „U”

	DIMENSION RECEVEUR	RÉFÉRENCE	PRIX PUBLIC HT
Tablier Alu Laqué BLANC (90 mm) : 3 côtés + Fixations Bonde non Encastrée	1200 x 800	L22SM3RM1812T	209 €
	1200 x 900	L22SM3RM1912T	209 €
	1400 x 800	L22SM3RM1814T	209 €
	1400 x 900	L22SM3RM1914T	209 €
	1600 x 800	L22SM3RM1816T	209 €
	1600 x 900	L22SM3RM1916T	209 €

B

INSTALLATION SUR PIEDS / HAUTEUR 90 MM / EN NICHE

POUR INSTALLATION RECEVEUR POSÉ SUR PIEDS (Hauteur : 90 mm) ET PORTE SUR-MESURE
TABLIER EN ALUMINIUM LAQUÉ BLANC SPÉCIFIQUE EN „L”

	DIMENSION RECEVEUR	RÉFÉRENCE	PRIX PUBLIC HT
Tablier Alu Laqué BLANC (90 mm) : 2 côtés + Fixations Bonde non encastrée	1200 x 800	L22SM3R1812T	210 €
	1200 x 900	L22SM3R1912T	220 €
	1400 x 800	L22SM3R1814T	224 €
	1400 x 900	L22SM3R1914T	239 €
	1600 x 800	L22SM3R1816T	243 €
	1600 x 900	L22SM3R1916T	249 €

C

INSTALLATION SUR PIEDS / HAUTEUR 125 MM / EN ANGLE

POUR INSTALLATION RECEVEUR POSÉ SUR PIEDS (Hauteur : 125 mm) ET PORTE SUR MESURE
TABLIER EN ALUMINIUM LAQUÉ BLANC SPÉCIFIQUE EN „U”

	DIMENSION RECEVEUR	RÉFÉRENCE	PRIX PUBLIC HT
Tablier Alu Laqué BLANC (125 mm) : 3 côtés + Fixations Bonde non encastrée	1200 x 800	L22SL3R0112T	232 €
	1200 x 900	L22SL5R1290T	232 €
	1400 x 800	L22SL6R0114T	232 €
	1400 x 900	L22SL5R1490T	232 €
	1600 x 800	L22SL6R0116T	232 €
	1600 x 900	L22SL5R1690T	232 €

D

INSTALLATION SUR PIEDS / HAUTEUR 125 MM / EN NICHE

POUR INSTALLATION RECEVEUR POSÉ SUR PIEDS (Hauteur : 125 mm) ET PORTE SUR-MESURE
TABLIER EN ALUMINIUM LAQUÉ BLANC SPÉCIFIQUE EN „L”

	DIMENSION RECEVEUR	RÉFÉRENCE	PRIX PUBLIC HT
Tablier Alu Laqué BLANC (125 mm) : 2 côtés + Fixations Bonde non encastrée	1200 x 800	L22SL3R0812T	173 €
	1200 x 900	L22SL3R0912T	173 €
	1400 x 800	L22SL3R0814T	173 €
	1400 x 900	L22SL3R0914T	173 €
	1600 x 800	L22SL3R0816T	173 €
	1600 x 900	L22SL3R0916T	173 €

E

POUR COMPLÉTER VOTRE COMMANDE

DÉSIGNATION	RÉFÉRENCE	PRIX PUBLIC HT
Fileur de finition murale en ABS blanc recoupable Permet de combler un espace entre cabine et mur de 4 à 30 cm	L10BE51 SM	414 €
Fileurs de finition Murale en aluminium (à visser) Permet de combler un espace entre cabine et mur de 3 cm MAXIMUM	L21PL221	118 €
Set de 2 fileurs en PS gris métallisé / proche RAL 7042 / Larg.200 mm Long. 2100 mm. Recoupables Permet de combler un espace entre cabine et mur.	L112100	72 €

F

BIEN-ÊTRE

IMPLANTATIONS



CARACTÉRISTIQUES

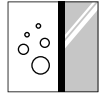

LES VITRAGES

2 FINITIONS

Vitrage Transparent
Vitrage dépoli dégradé

page 307

LES PROFILÉS

1 FINITION

Argent mat

page 307

L'HABILLAGE INTÉRIEUR



Fond verre blanc



Douche de tête réglable en hauteur de l'intérieur sans outil sur 30 cm
Version Avantage



Option: siège plexi L29PL800
L H P 42x45,5x30 cm
Poids maximum 200 Kg



Version Confort

ÉQUIPEMENTS

VERSION AVANTAGE :

- Douche de tête réglable en hauteur
- Douchette à main sur barre réglable
- Mitigeur thermostatique entraxe 150 mm
- Porte savon

VERSION CONFORT :

- Large Douchette à main sur barre réglable
- Mitigeur thermostatique entraxe 150 mm
- Porte savon

OPTIONS

- Châssis H 90 ou 125 mm
- Tabliers en aluminium laqué blanc H 90 ou 125 mm

BÉTON MINÉRAL

Une couche de Gelcoat sanitaire traité anti-UV (0,6 - 0,8 mm d'épaisseur)

Résine polyester à base de charges minérales



Matériau ultra rigide, chaud et soyeux au toucher, absorbe le bruit de la douche, résistance adaptée aux grandes dimensions. Réparable.



Porte coulissante sans seuil pour un accès facilité



Traitement antidérapant d'usine Classe PN24 en option



Douchette à main XXL, barre de douche et mitigeur thermostatique ECOSTOP. Version Confort

ÉPAISSEUR VITRAGE

Panneaux de fond laqué blanc : 4 mm

Paroi fixe façade : 4 mm

Porte et paroi fixe latérale : 6 mm

**PORTE COULISSANTE SANS SEUIL / RÉVERSIBLE
2 VANTAUX (1 FIXE + 1 MOBILE) / ACCÈS DE FACE / MONTAGE EN ANGLE**

EQUIPEMENT	Dimensions	LARGEUR DE PASSAGE	FOND BLANC	
			VITRAGE TRANSPARENT	VITRAGE DÉPOLI DÉGRADÉ
Confort	1200 x 800	480	L11AC6R9301 2869 €	L11AC6R9401 2975 €
	1400 x 800	580	L11AC6R9701 3080 €	L11AC6R9801 3186 €
	1600 x 800	680	L11AC6R10101 3260 €	L11AC6R10201 3365 €
	1700 x 800	680	L11AC4R0201 3417 €	L11AC4R0301 3523 €
	1200 x 900	480	L11AC4R1001 2869 €	L11AC4R1101 2975 €
	1400 x 900	580	L11AC4R6601 3080 €	L11AC4R6701 3186 €
	1600 x 900	680	L11AC4R0601 3260 €	L11AC4R0701 3365 €
Avantage	1200 x 800	480	L11AC6R9501 3038 €	L11AC6R9601 3143 €
	1400 x 800	580	L11AC6R9901 3248 €	L11AC6R10001 3354 €
	1600 x 800	680	L11AC6R10301 3428 €	L11AC6R10401 3533 €
	1700 x 800	680	L11AC4R0401 3586 €	L11AC4R0101 3692 €
	1200 x 900	480	L11AC4R1201 3038 €	L11AC4R1301 3143 €
	1400 x 900	580	L11AC4R6801 3248 €	L11AC4R6901 3354 €
	1600 x 900	680	L11AC4R0801 3428 €	L11AC4R0901 3533 €

- Cabine livrée sans pieds, pour une installation posée
- Pour une installation surélevée sur pieds : voir page 176
- Option tablier alu laqué blanc : voir page 176
- Accessoires : voir page 177

- Pour l'option traitement antidérapant du receveur en usine ajouter AD à la fin de la référence choisie. Plus-value : 160 € HT

	HAUTEUR TOTALE CABINE AVEC FIXATIONS	HAUTEUR TOTALE CABINE VERSION CONFORT	HAUTEUR MINI-MAXI VERSION AVANTAGE	HAUTEUR MITIGEUR CONFORT / AVANTAGE
cabines BIEN-ÊTRE	2005 mm	2005 mm	2035 - 2335 mm	970 / 975 mm

LEDA

Remplacement de baignoire

NOUVEAUTÉ

2021

REPLACEMENT DE BAIGNOIRE



KARA MINÉRAL XXL

IMPLANTATIONS

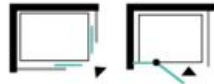

LES AVANTAGES

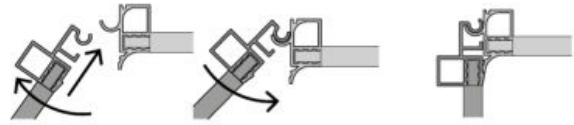

Assemblage des panneaux et parois SANS VIS

CARACTÉRISTIQUES

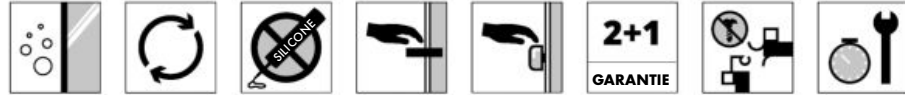

LES VITRAGES

2 FINITIONS
Verre transparent
Verre sérigraphié

 page 307

LES PROFILÉS

1 FINITION
Argent mat

 page 307

L'HABILLAGE INTÉRIEUR



Fond verre blanc

Fond verre gris

BÉTON MINÉRAL

Une couche de Gelcoat sanitaire traité anti-UV (0,6 - 0,8 mm d'épaisseur)

Résine polyester à base de charges minérales

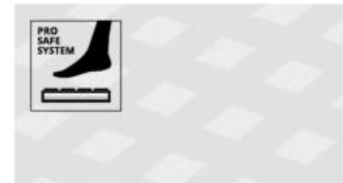
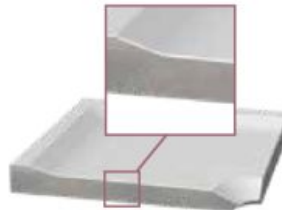

Traitement antidérapant d'usine Classe PN24 en option pour les cabines 140 et 160 cm.



Roulette déclinable



Pivot porte pivotante



Poignée porte



Poignée de maintien



Barre avec mitigeur thermostatique entraxe 150 mm, douchette à main, curseur, porte-savon et douche de tête réglable, sur 300 mm, de l'intérieur et sans outil.

KARA MINÉRAL XXL



PORTE PIVOTANTE AVEC PARTIE FIXE EN LIGNE / RÉVERSIBLE ACCÈS DE FACE / MONTAGE EN ANGLE

ÉPAISSEUR VITRAGE : Parties mobiles : 6 mm / Parois fixes : 5 mm / Panneaux de fond colorés : 4 mm

DIMENSIONS	LARGEUR DE PASSAGE	LARGEUR PARTIE FIXE	VITRAGE TRANSPARENT		PRIX PUBLIC HT	VITRAGE SÉRIGRAPHIÉ		PRIX PUBLIC HT
			FOND BLANC	FOND GRIS		FOND BLANC	FOND GRIS	
1400 x 800	694	453	L11 KM9R1201	L11 KM9R1202	2440 €	L11 KM9R1211	L11 KM9R1212	2535 €
1600 x 800	694	653	L11 KM9R1601	L11 KM9R1602	2645 €	L11 KM9R1611	L11 KM9R1612	2739 €
1400 x 900	694	453	L11 KM9R1301	L11 KM9R1302	2535 €	L11 KM9R1311	L11 KM9R1312	2625 €
1600 x 900	694	653	L11 KM9R1701	L11 KM9R1702	2705 €	L11 KM9R1711	L11 KM9R1712	2795 €

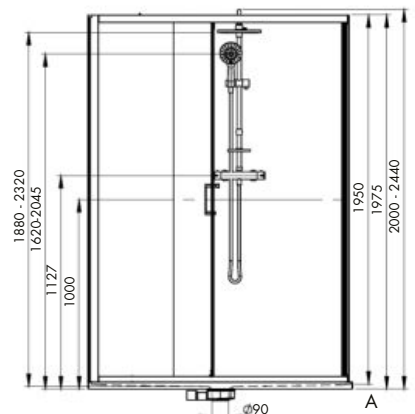
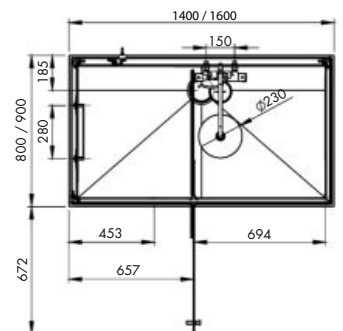

- Cabine livrée sans pieds, pour une installation posée
- Pour une installation surélevée sur pieds : voir page 176
- Option tablier alu laqué blanc : voir page 176
- Option traitement antidérapant du receveur en usine, ajouter AD à la fin de la référence choisie. Plus-value : 160 € HT

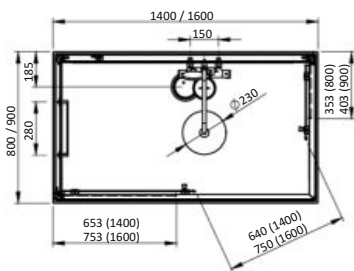

**PORTES COULISSANTES / DÉCLIPSABLES / RÉVERSIBLES
2 VANTAUX (2 FIXES + 2 MOBILES) / ACCÈS D'ANGLE / MONTAGE EN ANGLE**

ÉPAISSEUR VITRAGE : Parties mobiles : 6 mm / Parois fixes : 5 mm / Panneaux de fond colorés : 4 mm

DIMENSIONS	LARGEUR DE PASSAGE	VITRAGE TRANSPARENT		PRIX PUBLIC HT	VITRAGE SÉRIGRAPHIÉ		PRIX PUBLIC HT
		FOND BLANC	FOND GRIS		FOND BLANC	FOND GRIS	
1400 x 800	640	L11KM9R1001	L11KM9R1002	2440 €	L11KM9R1011	L11KM9R1012	2535 €
1600 x 800	750	L11KM9R1401	L11KM9R1402	2645 €	L11KM9R1411	L11KM9R1412	2739 €
1400 x 900	640	L11KM9R1101	L11KM9R1102	2535 €	L11KM9R1111	L11KM9R1112	2625 €
1600 x 900	750	L11KM9R1501	L11KM9R1502	2705 €	L11KM9R1511	L11KM9R1512	2795 €

- Cabine livrée sans pieds, pour une installation posée
- Pour une installation surélevée sur pieds : voir page 176
- Option tablier alu laqué blanc : voir page 176
- Option traitement antidérapant du receveur en usine, ajouter AD à la fin de la référence choisie. Plus-value : 160 € HT

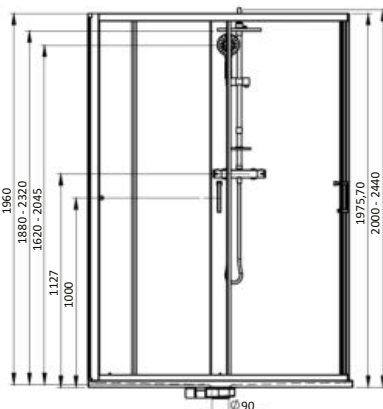

POUR COMPLÉTER VOTRE COMMANDE

	RÉFÉRENCE	PRIX PUBLIC HT
Kit de réparation matériaux de synthèse (pour receveur)	X3200034	62 €
Kit de traitement antidérapant pour receveur de synthèse	X32AD0006	109 €
Siège transparent	L29PL800	244 €
Serviteur de douche en aluminium	L2000500	105 €
Jeu de 2 fileurs de finition murale en aluminium anodisé L.100 x H.1950 mm	L111950	81 €
Set de 2 fileurs en PS gris métallisé / proche RAL 7042 / Larg.200 mm Long. 2100 mm. Recoupables. Permet de combler un espace entre cabine et mur.	L112100	72 €

Cabines de douche

- 176** OPTIONS RECEVEURS POUR CABINES
AVEC RECEVEUR EN BÉTON MINÉRAL
- 178** ACCESS
- 184** NEW CITY MINÉRAL
- 190** KARA MINÉRAL / KARA
- 200** ODYSSÉE
- 202** ODYSSÉE 2
- 204** IZI GLASS 2
- 210** IZI BOX 2
- 214** SURF 5



**GUIDE DE CHOIX
CABINES DE DOUCHE**

		ACCÈS DE FACE PIVOTANT			AC. DE FACE BATTANT**	AC. D'ANGLE PIVOTANT	ACCÈS DE FACE COULISSANT		ACCÈS D'ANGLE COULISSANT
GAMMES ET POSITIONNEMENT TARIFAIRE									
ACCESS	Confort+		p. 181			p. 183			p. 183
NEW CITY MINÉRAL			p. 187, 189						p. 186, 188
KARA MINÉRAL	Confort		p. 192	p. 192					p. 194
KARA			p. 196				p. 198		p. 198
ODYSSÉE / ODYSSÉE 2									p. 201, 203
IZI GLASS 2			p. 205		p. 206			p. 209	p. 207, 208
IZI BOX 2	Eco		p. 211		p. 212			p. 214	p. 213, 214
SURF 5					p. 215				

**Implantation en Milieu de Mur Possible
IZI GLASS 2 : p. 206
IZI BOX 2 : p. 212

KARA MINÉRAL

is already taken."
- Oscar Wilde

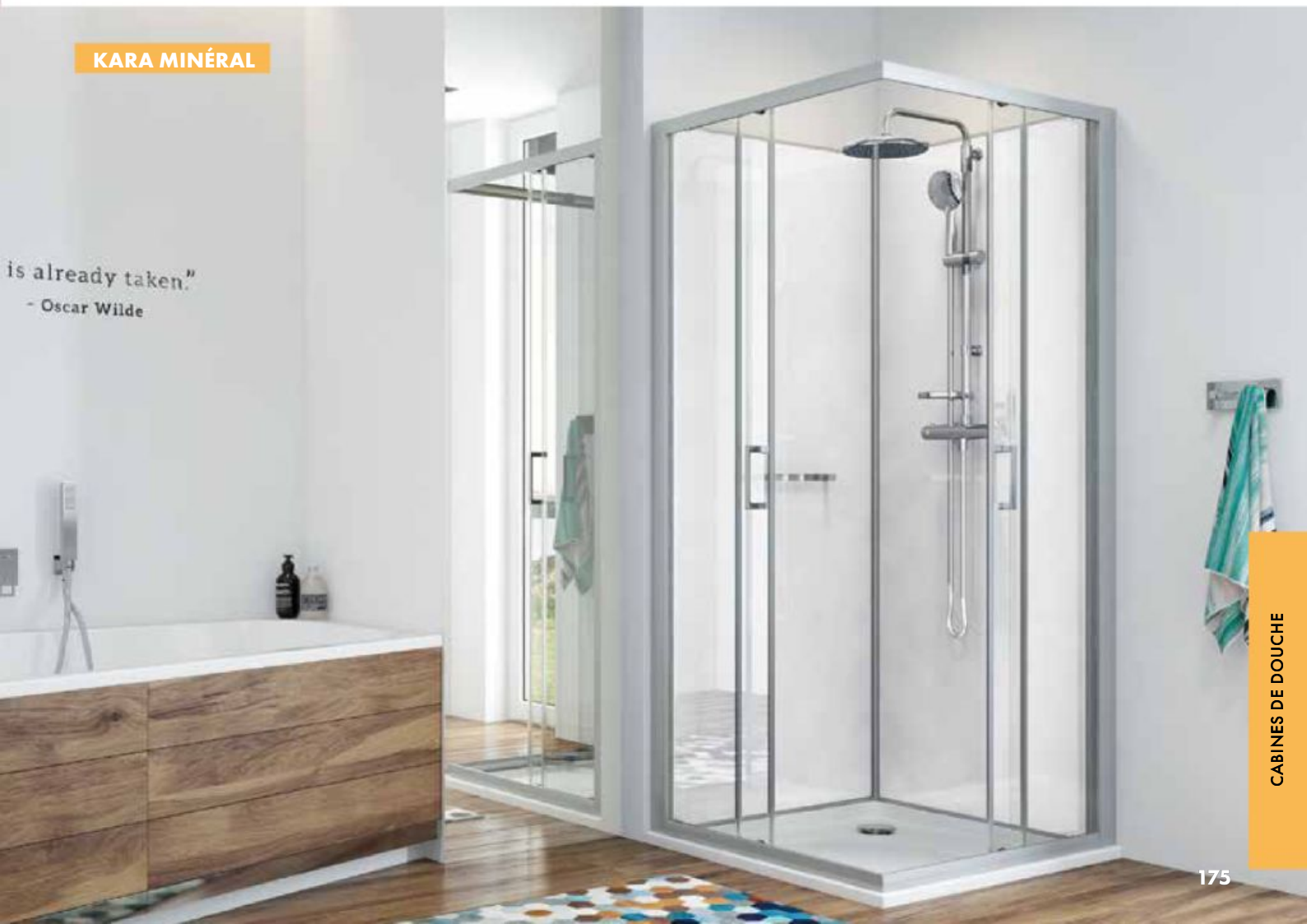

OPTIONS CABINES DE DOUCHE AVEC RECEVEURS EN BÉTON MINÉRAL

GAMMES : BIEN-ÊTRE PREMIUM / BIEN-ÊTRE / ACCESS / NEW CITY MINÉRAL / KARA MINÉRAL

À PRÉVOIR IMPÉRATIVEMENT LORS DE LA COMMANDE,
EN FONCTION DE L'INSTALLATION CHOISIE, CI-DESSOUS

CHÂSSIS ET TABLIER 125 mm POUR INSTALLATION POSÉE SUR PIEDS **1** BONDE NON ENCASTRÉE

Pour Montage en Angle : 2 côtés + fixations

DIMENSION RECEVEUR	CHÂSSIS 125 mm	PRIX PUBLIC HT	TABLIER 125 mm	PRIX PUBLIC HT
1/4 Rond 900	L22AB109P	75 €	L22SL3Q0090T	173 €
1/4 Rond 1000	L22AB111P	81 €	L22SL3Q0100T	173 €
900 x 900	L22AB116P	100 €	L22SL3C0090T	173 €
1000 x 1000	L22AB117P	104 €	L22SL3C0100T	173 €
1000 x 800	L22AB115P	150 €	L22SL3R0810T	173 €
1200 x 800	L22AB114P	150 €	L22SL3R0812T	173 €
1400 x 800	L22AB114P	150 €	L22SL3R0814T	173 €
1600 x 800	L22AB113P	175 €	L22SL3R0816T	173 €
1700 x 800	L22AB113P	175 €	L22SL3R0817T	173 €
1200 x 900	L22AB112P	157 €	L22SL3R0912T	173 €
1400 x 900	L22AB112P	157 €	L22SL3R0914T	173 €
1600 x 900	L22AB110P	171 €	L22SL3R0916T	173 €

Pour Montage en Niche : 1 côté + fixations

LARGEUR NICHE	CHÂSSIS 125 mm	PRIX PUBLIC HT	TABLIER 125 mm	PRIX PUBLIC HT
900	L22AB116P	100 €	L22SL3C0190T	95 €
1000	L22AB115P	150 €	L22SL3R0210T	95 €
1200	L22AB114P	150 €	L22SL3R0212T	95 €
1400	L22AB114P	150 €	L22SL5R0214T	141 €
1600	L22AB113P	175 €	L22SL5R0216T	141 €

Pour Montage en Milieu de Mur : 3 côtés + fixations

DIMENSION RECEVEUR	CHÂSSIS 125 mm	PRIX PUBLIC HT	TABLIER 125 mm	PRIX PUBLIC HT
1000 x 800	L22AB115P	150 €	L22SL3R0110T	232 €
1200 x 800	L22AB114P	150 €	L22SL3R0112T	232 €

CHÂSSIS ET TABLIER 90 mm POUR INSTALLATION POSÉE SUR PIEDS **2** BONDE NON ENCASTRÉE

Pour Montage en Angle : 2 côtés + fixations

DIMENSION RECEVEUR	CHÂSSIS 90 mm	PRIX PUBLIC HT	TABLIER 90 mm	PRIX PUBLIC HT
1/4 Rond 900	L22SM3Q90P	74 €	L22SM3Q1090T	145 €
1/4 Rond 1000	L22SM3Q10P	80 €	L22SM3Q1100T	157 €
800 x 800	L22SM3089P	88 €	L22SM3C1080T	173 €
900 x 900	L22SM3091P	99 €	L22SM3C1090T	192 €
1000 x 1000	L22SM3C10P	103 €	L22SM3C1100T	216 €
1000 x 800	L22SM3089P	88 €	L22SM3R1810T	198 €
1200 x 800	L22SM3R80P	148 €	L22SM3R1812T	210 €
1400 x 800	L22SM3R80P	148 €	L22SM3R1814T	224 €
1600 x 800	L22SM3R81P	172 €	L22SM3R1816T	243 €
1700 x 800	L22SM3R81P	172 €	L22SM3R1817T	249 €
1200 x 900	L22SM3R90P	154 €	L22SM3R1912T	220 €
1400 x 900	L22SM3R90P	154 €	L22SM3R1914T	239 €
1600 x 900	L22SM3R91P	168 €	L22SM3R1916T	249 €

Pour Montage en Niche : 1 côté + fixations

LARGEUR NICHE	CHÂSSIS 90 mm	PRIX PUBLIC HT	TABLIER 90 mm	PRIX PUBLIC HT
900	L22SM3091P	99 €	L22SM302090T	83 €
1000	L22SM3089P	88 €	L22SM302100T	83 €
1200	L22SM3R80P	148 €	L22SM302120T	83 €
1400	L22SM3R80P	148 €	L22SM302140T	104 €
1600	L22SM3R81P	172 €	L22SM302160T	104 €

Pour Montage en Milieu de Mur : 3 côtés + fixations

DIMENSION RECEVEUR	CHÂSSIS 90 mm	PRIX PUBLIC HT	TABLIER 90 mm	PRIX PUBLIC HT
1000 x 800	L22SM3089P	88 €	L22SM3RM1810T	209 €
1200 x 800	L22SM3R80P	148 €	L22SM3RM1812T	209 €



1. Posée sur châssis avec tablier 125 mm

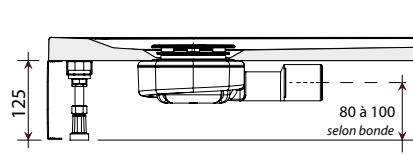

2. Posée sur châssis avec tablier 90 mm

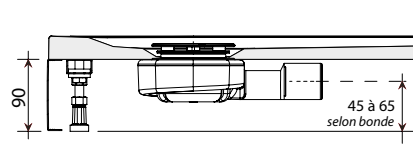

Châssis avec Pieds Réglable
Pour tablier de 125 mm ou 90 mm



Tablier Alu Laqué Blanc : Montage en Angle
Pour installation posée sur pieds
Hauteur : 125 OU 90 mm

ACCESSOIRES

LEDA NET

Produit d'entretien pour matières synthétiques et verre naturel. Supprime les traces de calcaire et redonne l'éclat du neuf
Réf : **L255900**
Prix HT : 27 €



SIÈGE TRANSPARENT FACE

Très fiable et résistant
Charge maximum 200 kg
LxHxP : 42x45,5x30 cm
Ref : **L29PL800**
Prix HT : 244 €



SERVITEUR DE DOUCHE

Serviteur de douche en aluminium
Finition chromée mat
LxHxP : 21x61x11 cm
Ref : **L2000500**
Prix HT : 105 €



TABOURET EN ACIER INOXYDABLE

Avec revêtement en polyuréthane noir
LxHxP : 45x45,5x33,8 cm

Ref : **L29TA019**
Prix HT : 489 €



BONDE DOUCHE EXTRA-PLATE

Conçue spécialement pour les receveurs extra-plate, Ø 90
Encombrement réduit : haut. 58 mm
capot en ABS Chromé
Ref : **L2209003**
Prix HT : 51 €



RACLETTE DE DOUCHE AVEC CROCHET

Finition Chromée brillant

Ref : **L102020**
Prix HT : 27 €



DÉSIGNATION	RÉFÉRENCE	PRIX PUBLIC HT
Siège transparent	L29PL800	244 €
Serviteur de douche	L2000500	105 €
Poignée de relevage BIEN-ÊTRE et ACCESS	L21AB139	132 €
Jeu de 2 fileurs de finition murale en aluminium pour BIEN-ÊTRE et ACCESS (à visser) Permet de combler un espace entre cabine et mur de 3 cm maximum	L21PL221	118 €
Bonde extra-plate ø 90 mm, capot abs chromé Faible encombrement : hauteur 58 mm	L2209003	51 €
Kit de réparation pour receveur béton minéral	X3200034	62 €
Kit traitement antidérapant pour receveur de synthèse	X32AD0006	109 €

*Toutes ces options peuvent être rajoutées après l'installation SANS AUCUN DEMONTAGE de votre Espace de douche SAUF LA BONDE

ACCESS



ACCESS

IMPLANTATIONS



CARACTÉRISTIQUES



LES VITRAGES

2 FINITIONS

Verre Transparent
Vitrage dépoli dégradé

page 307

LES PROFILÉS

1 FINITION

Argent mat

page 307

ÉQUIPEMENTS

VERSION AVANTAGE :

- Douche de tête réglable en hauteur sur 30 cm
- Douchette à main sur barre réglable
- Mitigeur thermostatique entraxe 150 mm
- Porte savon

VERSION CONFORT :

- Large Douchette à main sur barre réglable
- Mitigeur thermostatique entraxe 150 mm
- Porte savon

L'HABILLAGE INTÉRIEUR



Fond verre blanc

OPTIONS

- Châssis H 90 ou 125 mm
- Tabliers en aluminium laqué blanc H 90 ou 125 mm

BÉTON MINÉRAL

Une couche de Gelcoat sanitaire traité anti-UV (0,6 - 0,8 mm d'épaisseur)

Résine polyester à base de charges minérales

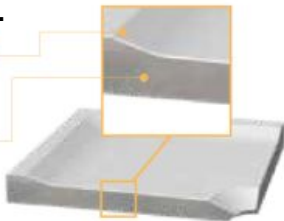

Matériau ultra rigide, chaud et soyeux au toucher, bonne acoustique, résistance adaptée aux grandes dimensions. Réparable.



Tablier Alu Laqué Blanc (option). Page 176

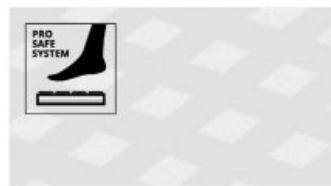

Traitement antidérapant d'usine Classe PN24 en option



Douchette à main XXL, barre de douche et mitigeur thermostatique ECOSTOP. Version Confort



Roulettes déclinables suivant modèle



Douche de tête réglable en hauteur de l'intérieur sans outil sur 30 cm Version Avantage



Option: siège plexi L29PL800 LH P 42x45,5x30 cm Poids maximum 200 Kg

ACCESS



Cabine avec option tablier



Cabine avec option tablier

ACCESS

Hauteur version AVANTAGE = Maxi 2320 Mini 2020

Duchette in

Flexible

Mitigeur

Double vitrage
 Panneaux de fond laqué blanc : 4 mm
 Paroi fixe façade : 4 mm
 Porte et paroi fixe latérale : 6 mm

Montage en Angle : A

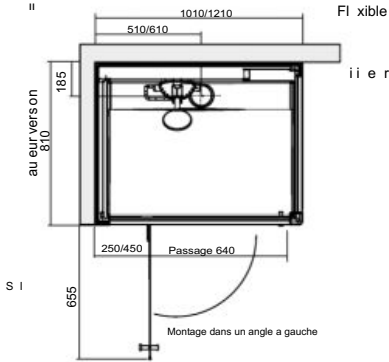

PORTE PIVOTANTE / RÉVERSIBLE ACCÈS DE FACE / MONTAGE EN ANGLE

EQUIPEMENT	DIMENSIONS	FOND BLANC			
		VITRAGE TRANSPARENT		VITRAGE DÉPOLI DÉGRADÉ	
Confort	900 x 900	L11AC4C0901	2195 €	L11AC4C1001	2300 €
	1000 x 1000	L11AC4C1301	2520 €	L11AC4C1401	2624 €
	1000 x 800	L11AC4R2201	2409 €	L11AC4R2301	2511 €
	1200 x 800	L11AC4R2601	2530 €	L11AC4R2701	2634 €
Avantage	900 x 900	L11AC4C1101	2375 €	L11AC4C1201	2481 €
	1000 x 1000	L11AC4C1501	2690 €	L11AC4C1601	2809 €
	1000 x 800	L11AC4R2401	2575 €	L11AC4R2501	2675 €
	1200 x 800	L11AC4R2801	2696 €	L11AC4R2901	2819 €

PORTE PIVOTANTE / RÉVERSIBLE ACCÈS DE FACE / MONTAGE EN MILIEU DE MUR

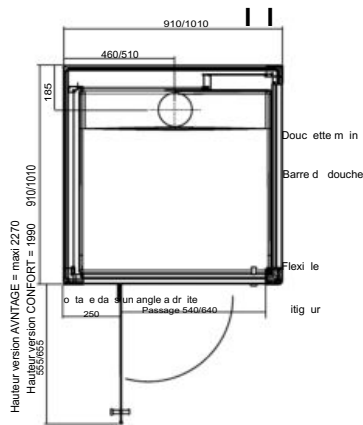

EQUIPEMENT	DIMENSIONS	FOND BLANC			
		VITRAGE TRANSPARENT		VITRAGE DÉPOLI DÉGRADÉ	
Confort	1000 x 800	L11AC4R3001	2660 €	L11AC4R3101	2750 €
	1200 x 800	L11AC4R3401	2760 €	L11AC4R3501	2869 €
Avantage	1000 x 800	L11AC4R3201	2819 €	L11AC4R3301	2921 €
	1200 x 800	L11AC4R3601	2933 €	L11AC4R3701	3038 €

PORTE PIVOTANTE / RÉVERSIBLE ACCÈS DE FACE / MONTAGE EN NICHE

Montage en Milieu de mur : B

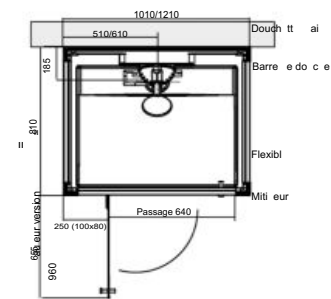

EQUIPEMENT	DIMENSIONS	FOND BLANC			
		VITRAGE TRANSPARENT		VITRAGE DÉPOLI DÉGRADÉ	
Confort	900 x 900	L11AC4C1701	2195 €	L11AC4C1801	2300 €
	1000 x 800	L11AC4R3801	2409 €	L11AC4R3901	2511 €
	1200 x 800	L11AC4R4201	2520 €	L11AC4R4301	2624 €
Avantage	900 x 900	L11AC4C1901	2375 €	L11AC4C2001	2481 €
	1000 x 800	L11AC4R4001	2575 €	L11AC4R4101	2675 €
	1200 x 800	L11AC4R4401	2690 €	L11AC4R4501	2809 €

- Cabine livrée sans pieds, pour une installation posée
- Pour une installation surélevée sur pieds : voir page 176
- Option tablier alu laqué blanc : voir page 176
- Accessoires : voir page 177

- Pour l'option traitement antidérapant du receveur en usine ajouter **AD** à la fin de la référence choisie. Plus-value : 160 € HT

Montage en Niche : C

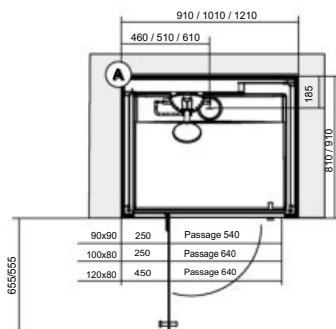

	HAUTEUR TOTALE CABINE VERSION CONFORT	HAUTEUR MINI-MAXI VERSION AVANTAGE	HAUTEUR MITIGEUR CONFORT / AVANTAGE
cabines ACCESS	2005 mm	2035 - 2335 mm	970 / 975 mm



Cabine avec option tablier

ACCESS

Hauteur version AVANTAGE = Maxi 2320 Mini 2020

960

Flexible

Do ch t t i
Mit eur

Barre d uc e

Fle i l

itig ur

ÉPAISSEUR VITRAGE

Panneaux de fond laqué blanc : 4 mm
Paroi fixe façade : 4 mm
Porte et paroi fixe latérale : 6 mm

PORTES COULISSANTES / RÉVERSIBLES DÉCLIPSABLES / ACCÈS D'ANGLE / MONTAGE EN ANGLE

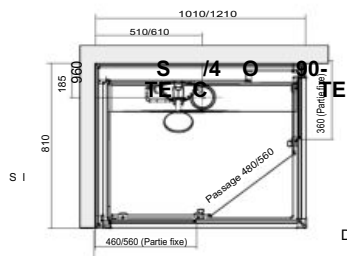

Montage dans un angle à gauche

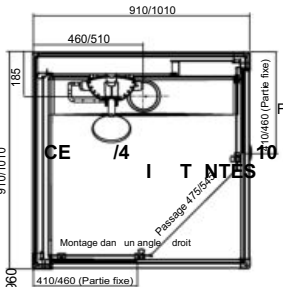

Montage dans un angle droit

Page :
D uc e te ain

B red ou he

Fi xible

iti eur

D u h e t e main

B r e d e d o c h e

1/4 ROND PORTES COULISSANTES / RÉVERSIBLES DÉCLIPSABLES / ACCÈS D'ANGLE / MONTAGE EN ANGLE

: 232

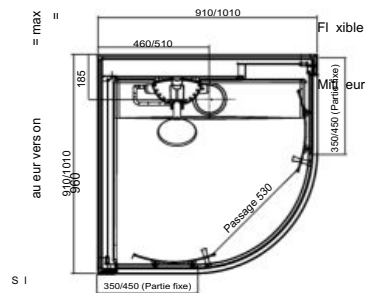

Fi xible

Mit eur

= max
au eur vers on

1/4 ROND PORTES PIVOTANTES / RÉVERSIBLES ACCÈS D'ANGLE / MONTAGE EN ANGLE

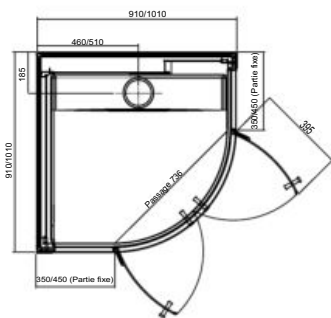

Fi xible

Mit eur

EQUIPEMENT	DIMENSIONS	FOND BLANC			
		VITRAGE TRANSPARENT	VITRAGE DÉPOLI DÉGRADÉ		
Confort	1/4 Rond 900	L11AC4Q0501	2520 €	L11AC4Q0601	2624 €
	1/4 Rond 1000	L11AC4Q1301	2829 €	L11AC4Q1401	2926 €
Avantage	1/4 Rond 900	L11AC4Q0701	2690 €	L11AC4Q0801	2809 €
	1/4 Rond 1000	L11AC4Q1501	2990 €	L11AC4Q1601	3096 €

- Cabine livrée sans pieds, pour une installation posée
- Pour une installation surélevée sur pieds : voir page 176
- Option tablier alu laqué blanc : voir page 176
- Accessoires : voir page 177

- Pour l'option traitement antidérapant du receveur en usine ajouter AD à la fin de la référence choisie.
Plus-value : 160 € HT

	HAUTEUR TOTALE CABINE VERSION CONFORT	HAUTEUR MINI-MAXI VERSION AVANTAGE	HAUTEUR MITIGEUR CONFORT / AVANTAGE
cabines ACCESS	2005 mm	2035 - 2335 mm	970 / 975 mm

A

B

C

NEW CITY MINÉRAL



IMPLANTATIONS



LES AVANTAGES

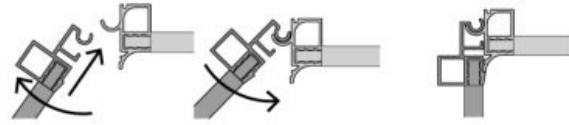

Assemblage des panneaux et parois SANS VIS

CARACTÉRISTIQUES

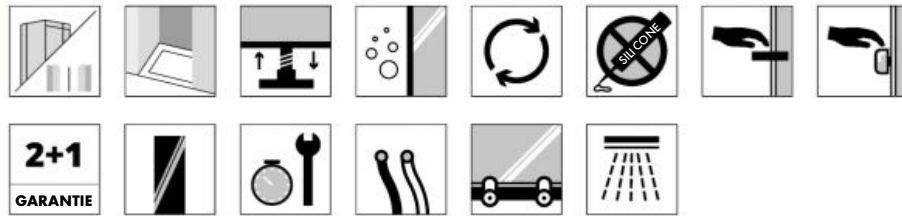

LES VITRAGES

1 FINITION
Verre Transparent

page 307

LES PROFILÉS

1 FINITION
Argent brillant

page 307

L'HABILLAGE INTÉRIEUR



Blanc pur Taupe

BÉTON MINÉRAL

Une couche de Gelcoat sanitaire traité anti-UV (0,6 - 0,8 mm d'épaisseur)

Résine polyester à base de charges minérales

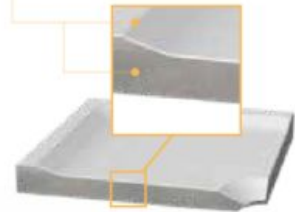

Cabine NEW CITY MINÉRAL avec receveur en béton minéral à poser épaisseur 35 mm



Pivot porte pivotante



Roulette déclinable



Large douche de tête dans la coiffe NEW CITY avec coiffe



Poignée porte



Poignée de maintien



Ensemble Robinetterie thermostatique sur tablette avec support de douchette à main intégré

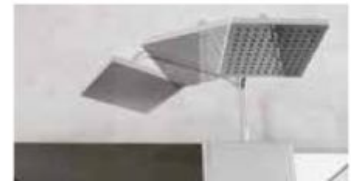

Douche carrée 200X200 orientable et inclinable pour new city sans coiffe Réglable à +/- 6 cm (à l'installation)

NEW CITY MINÉRAL AVEC COIFFE



**1/4 de ROND
90x90**

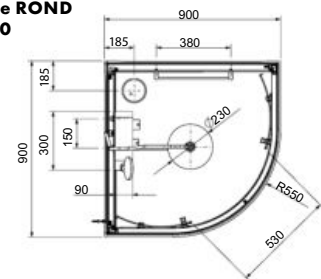

**CARRÉE
90x90**

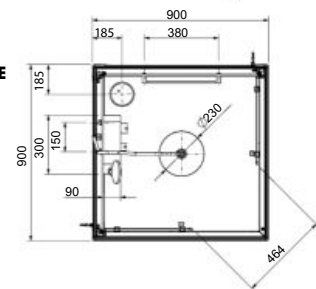

**RECTANGULAIRE
100x80**

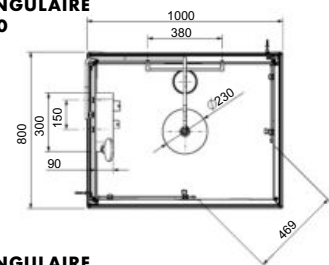

**RECTANGULAIRE
120x80**

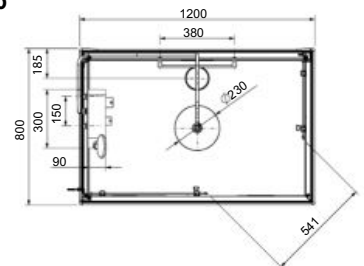

ÉPAISSEUR VITRAGE

Panneaux de fond colorés : 4 mm
Porte et paroi fixe latérale : 5 mm

PORTES COULISSANTES / DÉCLIPSABLES / RÉVERSIBLES

1/4 ROND / CARRÉ / RECTANGLE / 2 VANTAUX (2 FIXES + 2 MOBILES) /
ACCÈS D'ANGLE / MONTAGE EN ANGLE

DIMENSIONS	FINITION	RÉFÉRENCE	PRIX PUBLIC HT
1/4 Rond 900	Fond Blanc pur	L11NC9Q0911	2055 €
	Fond Taupe	L11NC9Q0917	
900 x 900	Fond Blanc pur	L11NC9C0911	1995 €
	Fond Taupe	L11NC9C0917	
1000 x 800	Fond Blanc pur	L11NC9R1011	2019 €
	Fond Taupe	L11NC9R1017	
1200 x 800	Fond Blanc pur	L11NC9R1211	2204 €
	Fond Taupe	L11NC9R1217	

- Cabine livrée sans pieds, pour une installation posée
- Pour une installation surélevée sur pieds : voir page 176
- Option tablier alu laqué blanc : voir page 176

OPTIONS

	Référence	Prix Public HT
Kit de réparation matériaux de synthèse (pour receveur)	X3200034	62 €
Kit de traitement antidérapant pour receveur de synthèse	X32AD0006	109 €
Siège transparent	L29PL800	244 €

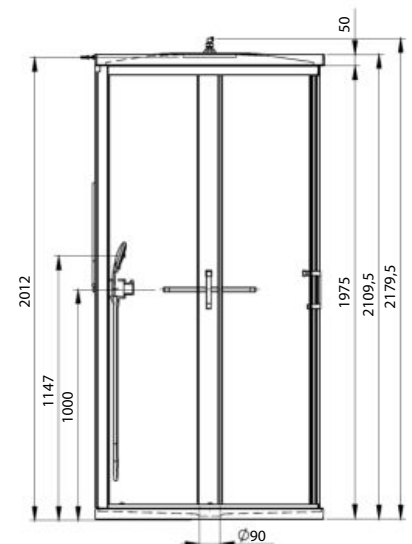

receveur en béton
minéral H.35 mm

ÉPAISSEUR VITRAGE

Panneaux de fond colorés : 4 mm
 Porte et paroi fixe latérale : 5 mm

PORTE PIVOTANTE / RÉVERSIBLE

CARRÉ / RECTANGLE / ACCÈS DE FACE / MONTAGE EN ANGLE

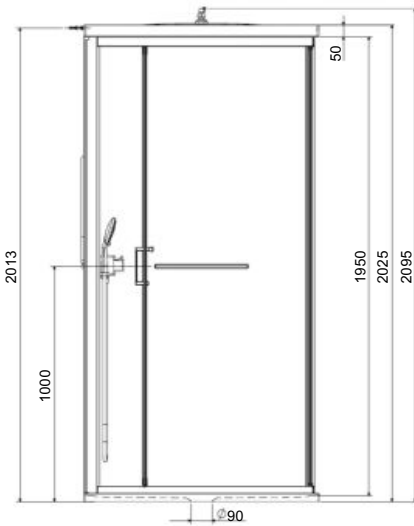

receveur en béton minéral H.35 mm

DIMENSIONS	FINITION	RÉFÉRENCE	PRIX PUBLIC HT
900 x 900	Fond Blanc pur	L11NC9C0901	1995 €
	Fond Taupe	L11NC9C0907	
1000 x 800	Fond Blanc pur	L11NC9R1001	2019 €
	Fond Taupe	L11NC9R1007	
1200 x 800	Fond Blanc pur	L11NC9R1201	2204 €
	Fond Taupe	L11NC9R1207	

- Cabine livrée sans pieds, pour une installation posée
- Pour une installation surélevée sur pieds : voir page 176
- Option tablier alu laqué blanc : voir page 176

OPTIONS

	Référence	Prix Public HT
Kit de réparation matériaux de synthèse (pour receveur)	X3200034	62 €
Kit de traitement antidérapant pour receveur de synthèse	X32AD0006	109 €
Siège transparent	L29PL800	244 €

CARRÉE 90x90

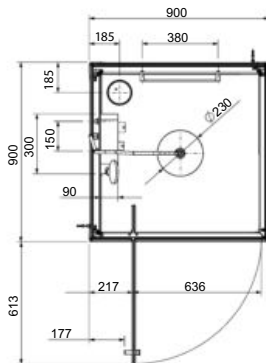

RECTANGULAIRE 100x80

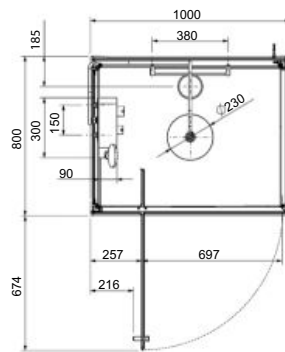

RECTANGULAIRE 120x80

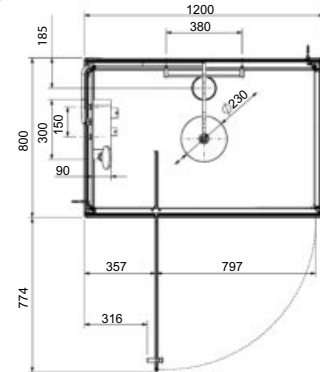

NEW CITY MINÉRAL SANS COIFFE

ÉPAISSEUR VITRAGE

Panneaux de fond colorés : 4 mm
Porte et paroi fixe latérale : 5 mm

PORTES COULISSANTES / DÉCLIPSABLES / RÉVERSIBLES

1/4 ROND / CARRÉ / RECTANGLE / 2 VANTAUX (2 FIXES + 2 MOBILES)
ACCÈS D'ANGLE / MONTAGE EN ANGLE

DIMENSIONS	FINITION	RÉFÉRENCE	PRIX PUBLIC HT
1/4 Rond 900	Fond Blanc pur	L11NC9Q1411	2055 €
	Fond Taupe	L11NC9Q1417	
900 x 900	Fond Blanc pur	L11NC9C1411	1995 €
	Fond Taupe	L11NC9C1417	
1000 x 800	Fond Blanc pur	L11NC9R1511	2019 €
	Fond Taupe	L11NC9R1517	
1200 x 800	Fond Blanc pur	L11NC9R1611	2204 €
	Fond Taupe	L11NC9R1617	
1200 x 900	Fond Blanc pur	L11NC9R1711	2312 €
	Fond Taupe	L11NC9R1717	

- Cabine livrée sans pieds, pour une installation posée
- Pour une installation surélevée sur pieds : voir page 150
- Option tablier alu laqué blanc : voir page 150

OPTIONS

	Référence	Prix Public HT
Kit de réparation matériaux de synthèse (pour receveur)	X3200034	62 €
Kit de traitement antidérapant pour receveur de synthèse	X32AD0006	109 €
Siège transparent	L29PL800	244 €
Serviteur de douche en aluminium	L2000500	105 €

1/4 de ROND
90x90

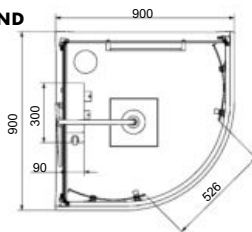

CARRÉE
90x90

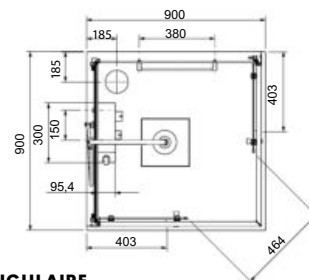

RECTANGULAIRE
100x80

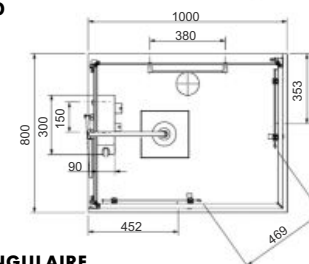

RECTANGULAIRE
120x80
et 120 x 90

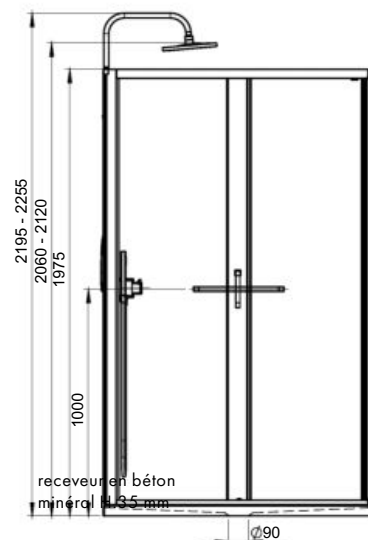
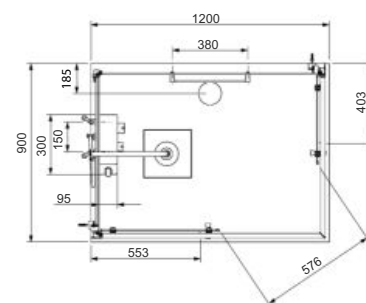
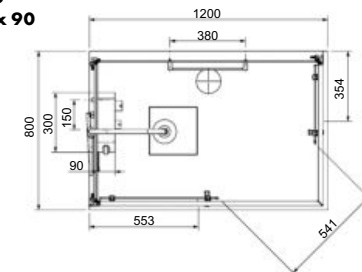

**CARRÉE
90x90**

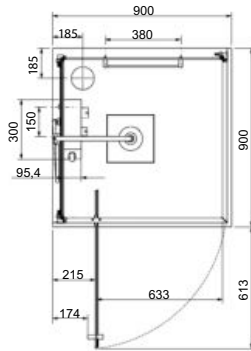

**RECTANGULAIRE
100x80**

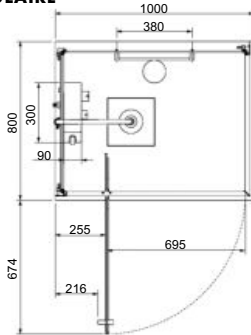

**RECTANGULAIRE
120x80
et 120 x 90**

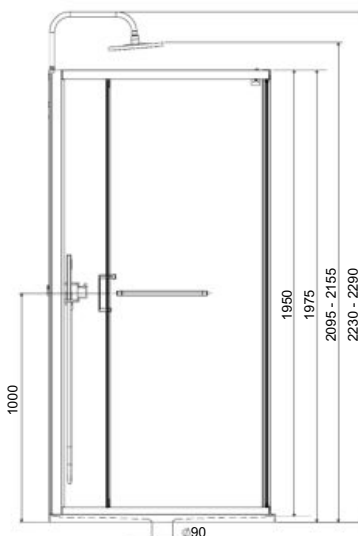
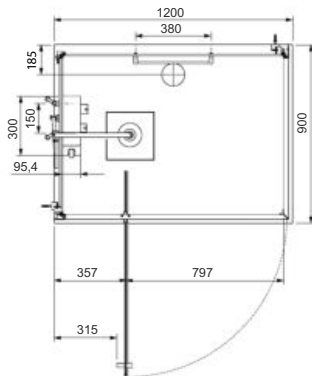
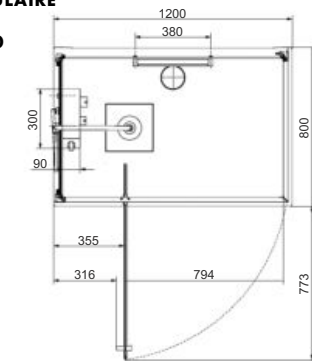

receveur
en béton
minéral
H.35 mm

ÉPAISSEUR VITRAGE

Panneaux de fond colorés : 4 mm
Porte et paroi fixe latérale : 5 mm

PORTE PIVOTANTE / RÉVERSIBLE

CARRÉ / RECTANGLE / ACCÈS DE FACE / MONTAGE EN ANGLE

DIMENSIONS	FINITION	RÉFÉRENCE	PRIX PUBLIC HT
900 x 900	Fond Blanc pur	L11NC9C1401	1995 €
	Fond Taupe	L11NC9C1407	
1000 x 800	Fond Blanc pur	L11NC9R1501	2019 €
	Fond Taupe	L11NC9R1507	
1200 x 800	Fond Blanc pur	L11NC9R1601	2204 €
	Fond Taupe	L11NC9R1607	
1200 x 900	Fond Blanc pur	L11NC9R1701	2312 €
	Fond Taupe	L11NC9R1707	

- Cabine livrée sans pieds, pour une installation posée
- Pour une installation surélevée sur pieds : voir page 176
- Option tablier alu laqué blanc : voir page 176

OPTIONS

	Référence	Prix Public HT
Kit de réparation matériaux de synthèse (pour receveur)	X3200034	62 €
Kit de traitement antidérapant pour receveur de synthèse	X32AD0006	109 €
Siège transparent	L29PL800	244 €
Serviteur de douche en aluminium	L2000500	105 €

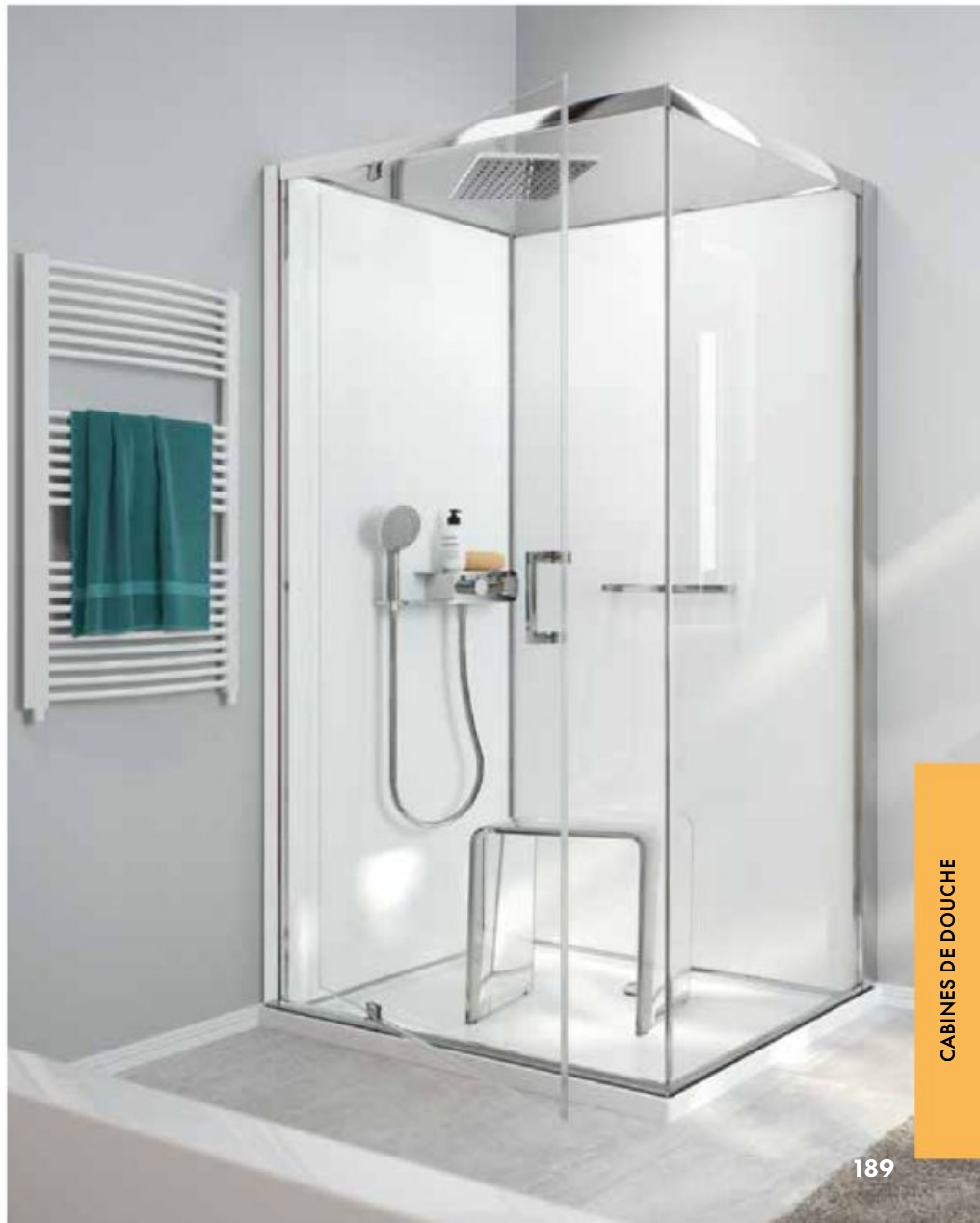

KARA MINÉRAL / KARA



KARA MINÉRAL

est une nouvelle gamme de cabines intégrales équipées d'un receveur extra plat de 35 mm en béton minéral à poser. Ces cabines, appréciées pour leur fonctionnalité et leur facilité de montage, s'enrichissent ainsi d'un nouveau design. Le béton minéral est un matériau ultra-rigide, chaud et soyeux au toucher qui atténue les bruits. Sa résistance et sa stabilité sont tout particulièrement recommandées pour les chantiers de rénovations. Nos receveurs sont conformes à la norme EN 14527+ A1 2010.

IMPLANTATIONS



* UNIQUEMENT pour KARA

LES AVANTAGES

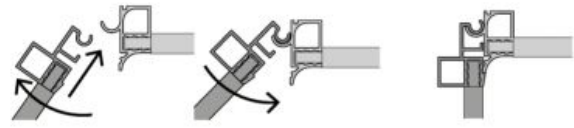

Assemblage des panneaux et parois SANS VIS

CARACTÉRISTIQUES

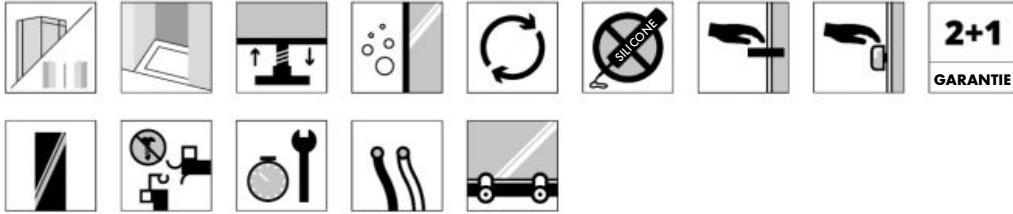

LES VITRAGES

2 FINITIONS
Verre transparent
Verre sérigraphié

page 307

LES PROFILÉS

1 FINITION
Argent mat

page 307

L'HABILLAGE INTÉRIEUR



Fond verre blanc

Fond verre gris



Traitement antidérapant d'usine Classe PN24 en option pour les cabines 140 et 160 cm.

BÉTON MINÉRAL

Une couche de Gelcoat sanitaire traité anti-UV (0,6 - 0,8 mm d'épaisseur)

Résine polyester à base de charges minérales

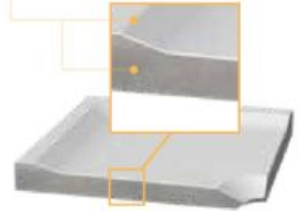

Cabine KARA avec receveur en acrylique H. 140 mm



Cabine KARA MINÉRAL avec receveur en béton minéral H. 35 mm



Roulette déclinable



Pivot porte pivotante



Poignée porte



Poignée de maintien



Barre avec mitigeur thermostatique entraxe 150 mm, douchette à main, curseur, porte-savon et douche de tête réglable, sur 300 mm, de l'intérieur et sans outil.

KARA MINÉRAL

PORTE PIVOTANTE / RÉVERSIBLE ACCÈS DE FACE / MONTAGE EN ANGLE

ÉPAISSEUR VITRAGE : Portes et parois fixes : 5 mm / Panneaux de fond colorés : 4 mm

A

DIMENSIONS	LARGEUR DE PASSAGE	VITRAGE TRANSPARENT		PRIX PUBLIC HT	VITRAGE SÉRIGRAPHIÉ		PRIX PUBLIC HT
		FOND BLANC	FOND GRIS		FOND BLANC	FOND GRIS	
800 x 800	536	L11KM9C0301	L11KM9C0302	1560 €	L11KM9C0311	L11KM9C0312	1650 €
900 x 900	636	L11KM9C0401	L11KM9C0402	1809 €	L11KM9C0411	L11KM9C0412	1900 €
1000 x 800	697	L11KM9R0401	L11KM9R0402	1870 €	L11KM9R0411	L11KM9R0412	1962 €
1200 x 800	797	L11KM9R0601	L11KM9R0602	1983 €	L11KM9R0611	L11KM9R0612	2075 €
1200 x 900	797	L11KM9R0701	L11KM9R0702	2054 €	L11KM9R0711	L11KM9R0712	2146 €

PORTE PIVOTANTE AVEC PARTIE FIXE EN LIGNE / RÉVERSIBLE ACCÈS DE FACE / MONTAGE EN ANGLE

ÉPAISSEUR VITRAGE : Parties mobiles : 6 mm / Parois fixes : 5 mm / Panneaux de fond colorés : 4 mm

B

DIMENSIONS	LARGEUR DE PASSAGE	LARGEUR PARTIE FIXE	VITRAGE TRANSPARENT		PRIX PUBLIC HT	VITRAGE SÉRIGRAPHIÉ		PRIX PUBLIC HT
			FOND BLANC	FOND GRIS		FOND BLANC	FOND GRIS	
1400 x 800	694	453	L11KM9R1201	L11KM9R1202	2440 €	L11KM9R1211	L11KM9R1212	2535 €
1600 x 800	694	653	L11KM9R1601	L11KM9R1602	2645 €	L11KM9R1611	L11KM9R1612	2739 €
1400 x 900	694	453	L11KM9R1301	L11KM9R1302	2535 €	L11KM9R1311	L11KM9R1312	2625 €
1600 x 900	694	653	L11KM9R1701	L11KM9R1702	2705 €	L11KM9R1711	L11KM9R1712	2795 €

Modèles Kara Minéral en 140 et 160 cm sont également visibles dans la section REMPLACEMENT DE BAIGNOIRE pages : 170 à 173

Cabine livrée sans pieds, pour une installation posée

- Pour une installation surélevée sur pieds : voir page 176
- Option tablier alu laqué blanc : voir page 176
- Option traitement antidérapant du receveur en usine, pour les dimensions 140 x 80, 140 x 90, 160 x 80 et 160 x 90

UNIQUEMENT : ajouter **AD** à la fin de la référence choisie. Plus-value : 160 € HT

OPTIONS

	ACCÈS DE FACE in taille en an I CARRÉ 800 x 900	ACCÈS DE FAC in taille en an I RECTANGLE 1200 x 800	PRIX PUBLIC HT
Kit de réparation matériaux de synthèse (pour receveur)			X3200034 62 €
Kit de traitement antidérapant pour receveur de synthèse			X32AD0006 109 €
Siège transparent	12	15	L29PL800 244 €
Serviteur de douche en aluminium			L2000500 105 €
Jeu de 2 fileurs de finition murale en aluminium anodisé L.100 x H.1950 mm			L111950 81 €
Set de 2 fileurs en PS gris métallisé / proche RAL 7042 / Larg.200 mm Long. 2100 mm. Recoupables. Permet de combler un espace entre cabine et mur.			L112100 72 €

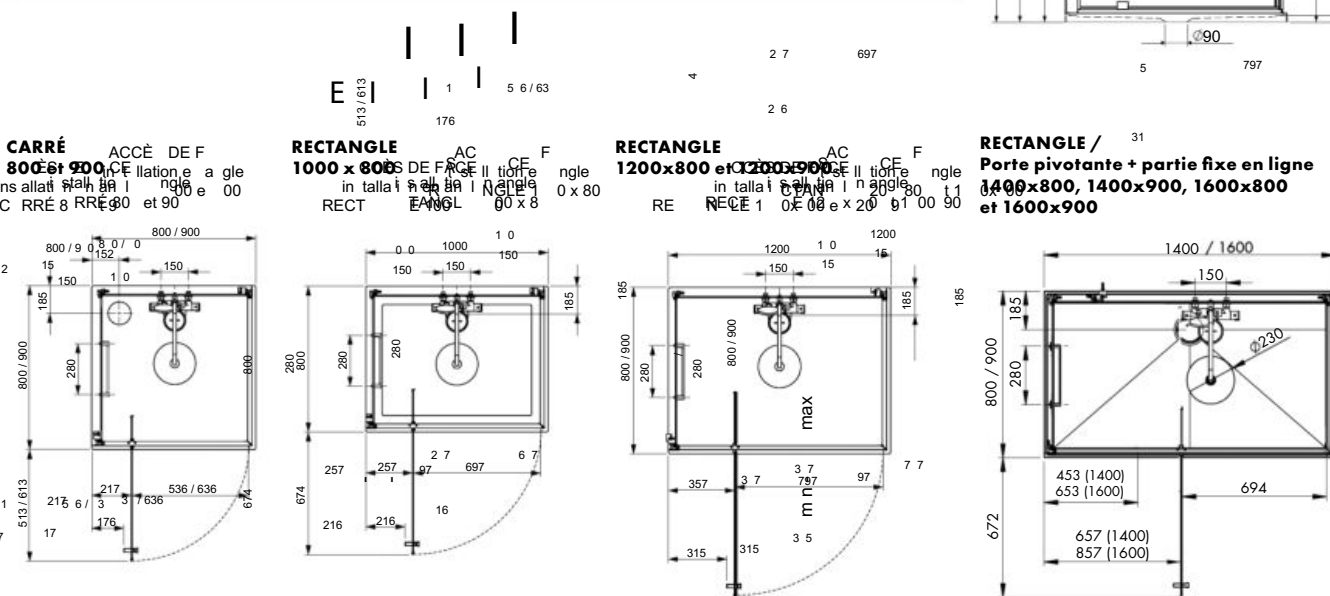
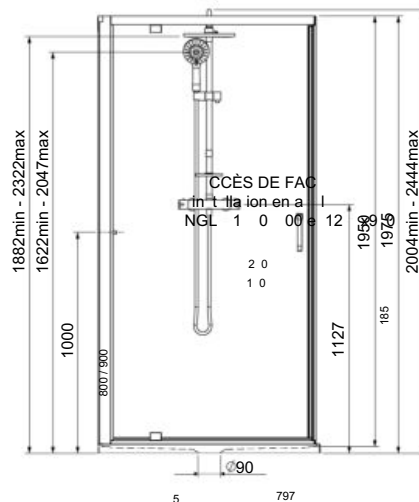



KARA MINÉRAL

PORTES COULISSANTES / DÉCLIPSABLES / RÉVERSIBLES 2 VANTAUX (2 FIXES + 2 MOBILES) / ACCÈS D'ANGLE / MONTAGE EN ANGLE

ÉPAISSEUR VITRAGE : Portes et parois fixes : 5 mm / Panneaux de fond colorés : 4 mm

DIMENSIONS	LARGEUR DE PASSAGE	VITRAGE TRANSPARENT		PRIX PUBLIC HT	VITRAGE SÉRIGRAPHIÉ		PRIX PUBLIC HT
		FOND BLANC	FOND GRIS		FOND BLANC	FOND GRIS	
800 x 800	393	L11KM9C0101	L11KM9C0102	1560 €	L11KM9C0111	L11KM9C0112	1650 €
900 x 900	464	L11KM9C0201	L11KM9C0202	1809 €	L11KM9C0211	L11KM9C0212	1900 €
1000 x 800	474	L11KM9R0101	L11KM9R0102	1870 €	L11KM9R0111	L11KM9R0112	1962 €
1200 x 800	541	L11KM9R0201	L11KM9R0202	1983 €	L11KM9R0211	L11KM9R0212	2075 €
1200 x 900	576	L11KM9R0301	L11KM9R0302	2054 €	L11KM9R0311	L11KM9R0312	2146 €
1/4 ROND 900	530	L11KM9Q0101	L11KM9Q0102	1870 €	L11KM9Q0111	L11KM9Q0112	1962 €

PORTES COULISSANTES / DÉCLIPSABLES / RÉVERSIBLES 2 VANTAUX (2 FIXES + 2 MOBILES) / ACCÈS D'ANGLE / MONTAGE EN ANGLE

ÉPAISSEUR VITRAGE : Parties mobiles : 6 mm / Parois fixes : 5 mm / Panneaux de fond colorés : 4 mm

DIMENSIONS	LARGEUR DE PASSAGE	VITRAGE TRANSPARENT		PRIX PUBLIC HT	VITRAGE SÉRIGRAPHIÉ		PRIX PUBLIC HT
		FOND BLANC	FOND GRIS		FOND BLANC	FOND GRIS	
1400 x 800	640	L11KM9R1001	L11KM9R1002	2440 €	L11KM9R1011	L11KM9R1012	2535 €
1600 x 800	750	L11KM9R1401	L11KM9R1402	2645 €	L11KM9R1411	L11KM9R1412	2739 €
1400 x 900	640	L11KM9R1101	L11KM9R1102	2535 €	L11KM9R1111	L11KM9R1112	2625 €
1600 x 900	750	L11KM9R1501	L11KM9R1502	2705 €	L11KM9R1511	L11KM9R1512	2795 €

Modèles Kara Minéral en 140 et 160 cm sont également visibles dans la section REMPLACEMENT DE BAIGNOIRE pages : xxx

PORTE COULISSANTE / DÉCLIPSABLE / RÉVERSIBLE 1 FIXE + 1 MOBILE / ACCÈS DE FACE / MONTAGE EN ANGLE

ÉPAISSEUR VITRAGE : Parties mobiles : 6 mm / Parois fixes : 5 mm / Panneaux de fond colorés : 4 mm

DIMENSIONS	LARGEUR DE PASSAGE	VITRAGE TRANSPARENT		PRIX PUBLIC HT	VITRAGE SÉRIGRAPHIÉ		PRIX PUBLIC HT
		FOND BLANC	FOND GRIS		FOND BLANC	FOND GRIS	
1200 x 800	492	L11KM9R0801	L11KM9R0802	1983 €	L11KM9R0811	L11KM9R0812	2075 €
1200 x 900	492	L11KM9R0901	L11KM9R0902	2054 €	L11KM9R0911	L11KM9R0912	2146 €

- Cabine livrée sans pieds, pour une installation posée sur pieds
 - Pour une installation surélevée sur pieds : voir page 176
 - Option tablier alu laqué blanc : voir page 176
 - Option traitement antidérapant du receveur en usine, pour les dimensions 140 x 80, 140 x 90, 160 x 80 et 160 x 90
- UNIQUEMENT : ajouter **AD** à la fin de la référence choisie. Plus-value : 160 € HT

OPTIONS

	RÉFÉRENCE	PRIX PUBLIC HT
Kit de réparation matériaux de synthèse (pour receveur)	X3200034	62 €
Kit de traitement antidérapant pour receveur de synthèse	X32AD0006	109 €
Siège transparent	L25R1800	244 €
Serviteur de douche en aluminium	L2000500	105 €
Jeu de 2 fileurs de finition murale en aluminium anodisé L.100 x H.1950 mm	L111950	81 €
Set de 2 fileurs en PS gris métallisé / proche RAL 7042 / Larg.200 mm Long. 2100 mm. Recoupables. Permet de combler un espace entre cabine et mur.	L112100	72 €

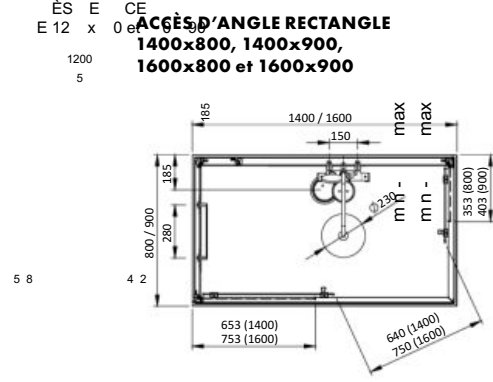
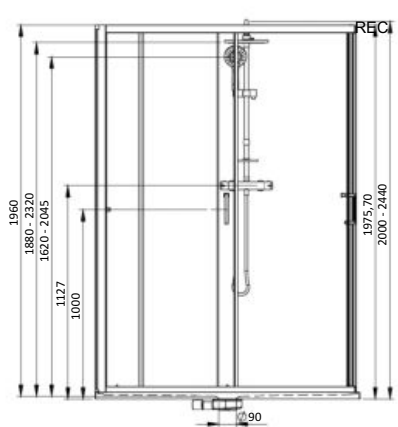
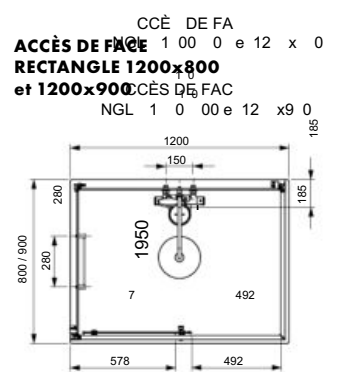
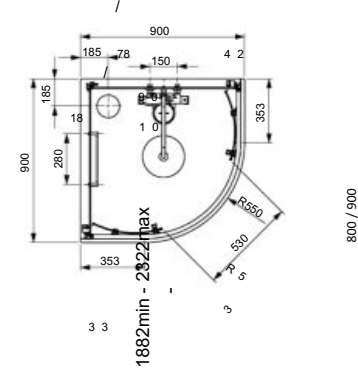
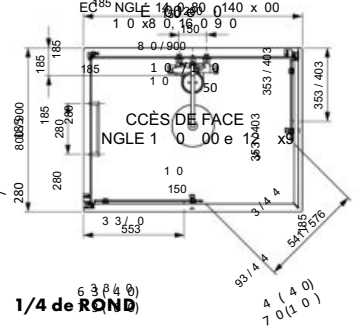
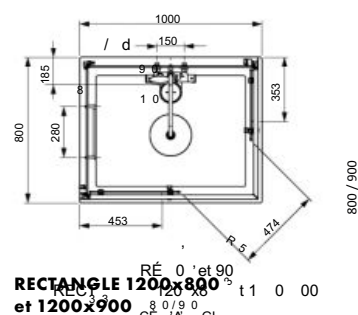
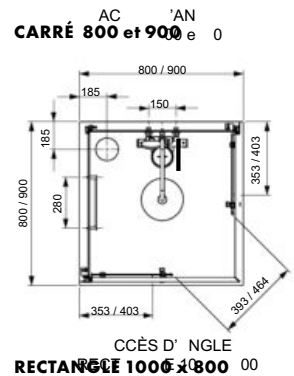



KARA

ÉPAISSEUR VITRAGE

Porte et paroi fixe latérale : 5 mm
Panneaux de fond colorés : 4 mm

PORTE PIVOTANTE / RÉVERSIBLE ACCÈS DE FACE / MONTAGE EN ANGLE

A

DIMENSIONS	LARGEUR DE PASSAGE	VITRAGE TRANSPARENT		PRIX PUBLIC HT	VITRAGE SÉRIGRAPHIÉ		PRIX PUBLIC HT
		FOND BLANC	FOND GRIS		FOND BLANC	FOND GRIS	
800 x 800	536	L11KA8C0301	L11KA8C0302	1410 €	L11KA8C0311	L11KA8C0312	1500 €
900 x 900	636	L11KA8C0401	L11KA8C0402	1656 €	L11KA8C0411	L11KA8C0412	1748 €
1000 x 800	697	L11KA8R0401	L11KA8R0402	1715 €	L11KA8R0411	L11KA8R0412	1809 €
1200 x 800	797	L11KA8R0601	L11KA8R0602	1829 €	L11KA8R0611	L11KA8R0612	1920 €
1200 x 900	797	L11KA8R0701	L11KA8R0702	1900 €	L11KA8R0711	L11KA8R0712	1995 €

PORTE PIVOTANTE / RÉVERSIBLE ACCÈS DE FACE / MONTAGE EN NICHE

B

DIMENSIONS	LARGEUR DE PASSAGE	VITRAGE TRANSPARENT		PRIX PUBLIC HT	VITRAGE SÉRIGRAPHIÉ		PRIX PUBLIC HT
		FOND BLANC	FOND GRIS		FOND BLANC	FOND GRIS	
1000 x 800	670	L11KA8R0501	L11KA8R0502	1715 €	L11KA8R0511	L11KA8R0512	1809 €

OPTIONS

	RÉFÉRENCE	PRIX PUBLIC HT
Kit de réparation matériaux de synthèse (pour receveur)	X3200034	62 €
Kit de traitement antidérapant pour receveur de synthèse	X32AD0006	109 €
Siège transparent	L29PL800	244 €
Serviteur de douche en aluminium	L2000500	105 €
Jeu de 2 fileurs de finition murale en aluminium anodisé L.100 x H.1950 mm	L111950	81 €
Set de 2 fileurs en PS gris métallisé / proche RAL 7042 / Larg.200 mm Long. 2100 mm. Recoupables. Permet de combler un espace entre cabine et mur.	L112100	72 €

CARRÉ 800 et 900

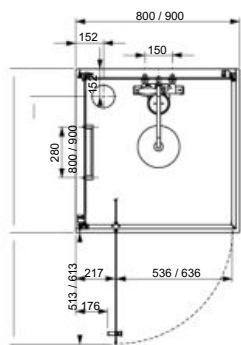

RECTANGLE 1000 x 800

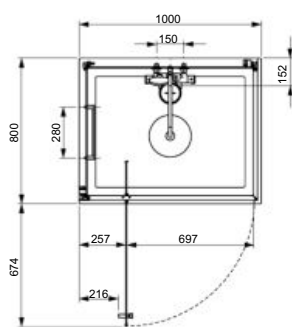

RECTANGLE 1200x800 et 1200x900

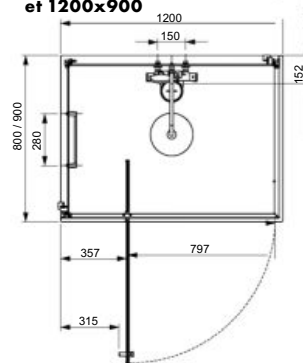

RECTANGLE 1000 x 800 installation en niche

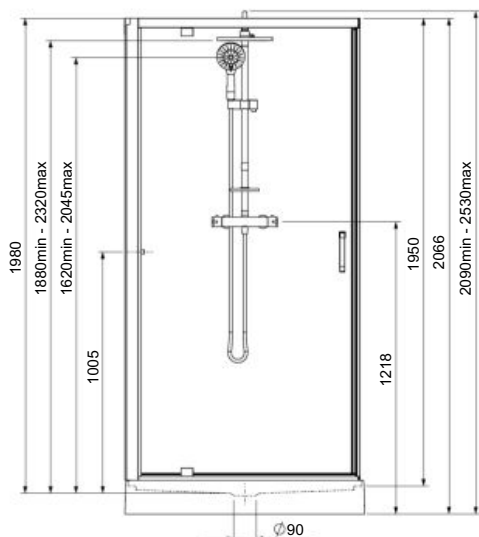
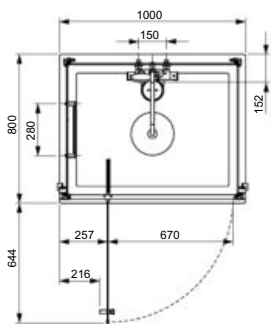



KARA

ÉPAISSEUR VITRAGE

Porte et paroi fixe latérale : 5 mm
Panneaux de fond colorés : 4 mm

PORTES COULISSANTES / DÉCLIPSABLES / RÉVERSIBLES 2 VANTAUX (2 FIXES + 2 MOBILES) / ACCÈS D'ANGLE / MONTAGE EN ANGLE

A

DIMENSIONS	LARGEUR DE PASSAGE	VITRAGE TRANSPARENT		PRIX PUBLIC HT	VITRAGE SÉRIGRAPHIÉ		PRIX PUBLIC HT
		FOND BLANC	FOND GRIS		FOND BLANC	FOND GRIS	
800 x 800	393	L11KA8C0101	L11KA8C0102	1410 €	L11KA8C0111	L11KA8C0112	1500 €
900 x 900	464	L11KA8C0201	L11KA8C0202	1656 €	L11KA8C0211	L11KA8C0212	1748 €
1000 x 800	474	L11KA8R0101	L11KA8R0102	1715 €	L11KA8R0111	L11KA8R0112	1809 €
1200 x 800	541	L11KA8R0201	L11KA8R0202	1829 €	L11KA8R0211	L11KA8R0212	1920 €
1200 x 900	576	L11KA8R0301	L11KA8R0302	1900 €	L11KA8R0311	L11KA8R0312	1995 €
1/4 ROND 900	530	L11KA8Q0101	L11KA8Q0102	1715 €	L11KA8Q0111	L11KA8Q0112	1809 €

PORTE COULISSANTE / DÉCLIPSABLE / RÉVERSIBLE ACCÈS DE FACE / MONTAGE EN ANGLE

B

DIMENSIONS	LARGEUR DE PASSAGE	VITRAGE TRANSPARENT		PRIX PUBLIC HT	VITRAGE SÉRIGRAPHIÉ		PRIX PUBLIC HT
		FOND BLANC	FOND GRIS		FOND BLANC	FOND GRIS	
1200 x 800	492	L11KA8R0801	L11KA8R0802	1829 €	L11KA8R0811	L11KA8R0812	1920 €
1200 x 900	492	L11KA8R0901	L11KA8R0902	1900 €	L11KA8R0911	L11KA8R0912	1995 €

OPTIONS

	RÉFÉRENCE	PRIX PUBLIC HT
Kit de réparation matériaux de synthèse (pour receveur)	X3200034	62 €
Kit de traitement antidérapant pour receveur de synthèse	X32AD0006	109 €
Siège transparent	L29PL800	244 €
Serviteur de douche en aluminium	L2000500	105 €
Jeu de 2 fileurs de finition murale en aluminium anodisé L.100 x H.1950 mm	L111950	81 €
Set de 2 fileurs en PS gris métallisé / proche RAL 7042 / Larg.200 mm Long. 2100 mm. Recoupables. Permet de combler un espace entre cabine et mur.	L112100	72 €

A CARRÉ
800 et 900

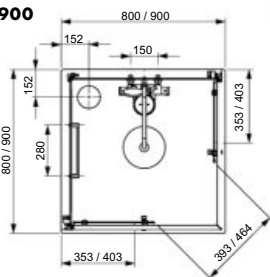

A RECTANGLE
1000 x 800

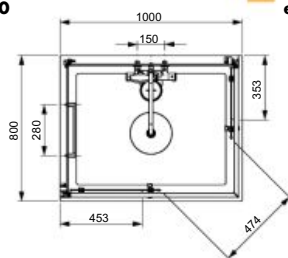

A RECTANGLE 1200x800
et 1200x900

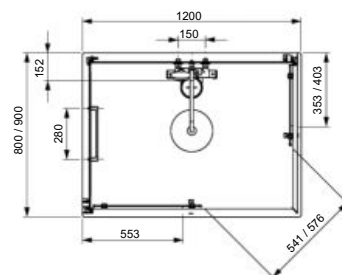

A 1/4 de ROND

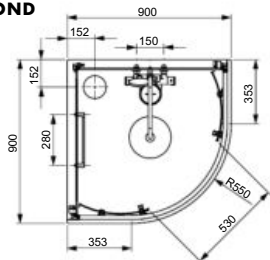

B RECTANGLE 1200 x 800
et 1200 x 900

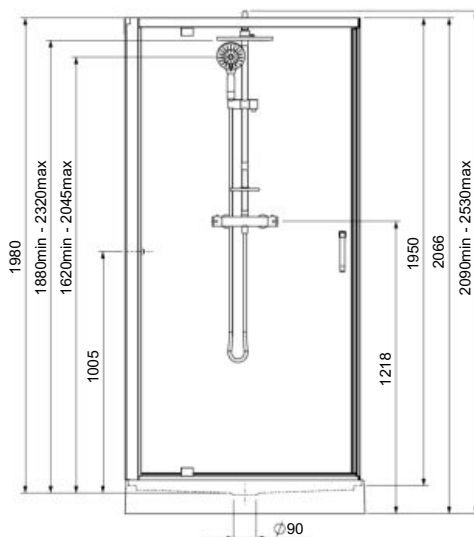
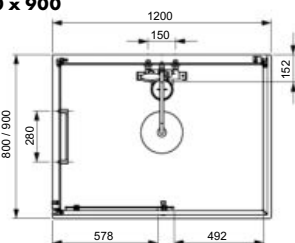



ODYSSÉE

IMPLANTATIONS



CARACTÉRISTIQUES

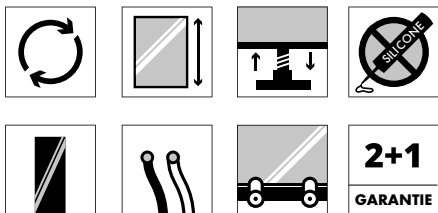

LES VITRAGES

1 FINITION
Verre transparent

page 307

LES PROFILÉS

1 FINITION
Blanc

page 307

L'HABILLAGE INTÉRIEUR



Fond blanc
thermoformé

ÉQUIPEMENTS

Version hydro uniquement

- Douchette à main multijets, finition chromée
- Grandes buses de massage dorsal / cervical (douchettes cervicales)
- Coiffe équipée d'une douche de tête.
- Siège thermoformé intégré



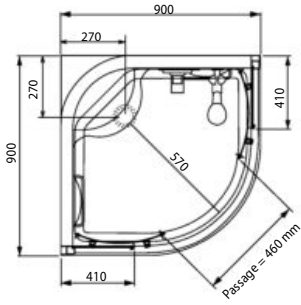

ÉPAISSEUR VITRAGE

Portes et Parties Fixes : 5 mm

PORTES COULISSANTES / DÉCLIPSABLES / RÉVERSIBLES

RECTANGLE / 2 VANTAUX (1 FIXE + 1 MOBILE) / ACCÈS D'ANGLE / MONTAGE EN ANGLE

ÉQUIPEMENT	DIMENSIONS	INSTALLATION EN ANGLE	PRIX PUBLIC HT
HYDRO	1000 x 800	L11 OD3541	1799 €
	1200 x 800	L11 OD3519	1950 €

1/4 ROND / 2 VANTAUX (1 FIXE + 1 MOBILE) / ACCÈS D'ANGLE / MONTAGE EN ANGLE

ÉQUIPEMENT	DIMENSIONS	INSTALLATION EN ANGLE	PRIX PUBLIC HT
HYDRO	1/4 Rond 900	L11 OD3539	1720 €

OPTIONS

	RÉFÉRENCE	PRIX PUBLIC HT
Kit de réparation matériaux de synthèse (pour receveur)	X3200034	62 €

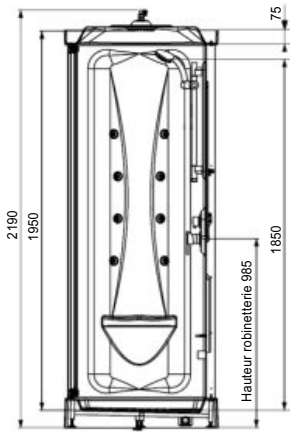

B n e Ø9

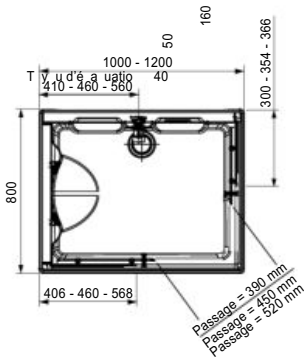

Le panneau siège se pose indifféremment à gauche ou à droite.

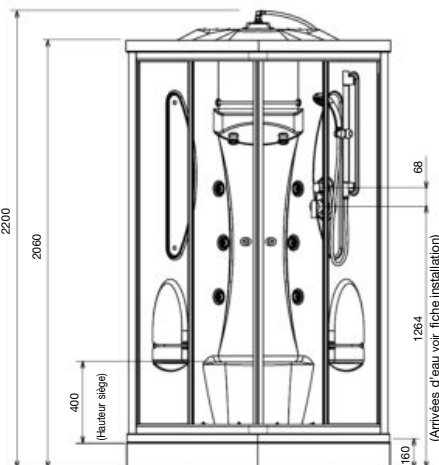

od
Ø90
Fa
u
ti
n
O
O

o
S
I



Roulettes déclipables



Large buses de massage dorsal / cervical



Douche de tête et douchette à main



Receveur avec châssis et pieds réglables



Etagère porte-produits et miroir intégrés

ODYSSÉE 2

NOUVEAUTÉ

2021

DISPONIBLE EN MAI 2021

IMPLANTATIONS

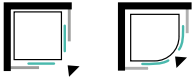

CARACTÉRISTIQUES

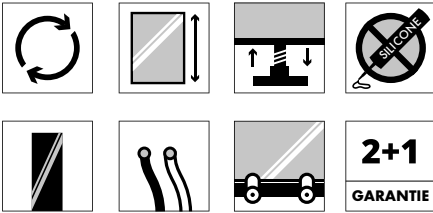

LES VITRAGES

1 FINITION
Verre transparent

📄 page 307

LES PROFILÉS

1 FINITION
Argent brillant

📄 page 307

L'HABILLAGE INTÉRIEUR

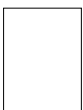

Fond blanc thermoformé

ÉQUIPEMENTS

Version hydro uniquement

- Douchette à main multijets, finition chromée
- Grandes buses de massage dorsal / cervical (douchettes cervicales)
- Coiffe équipée d'une douche de tête.
- Siège thermoformé intégré
- Jet cascade pour la nuque

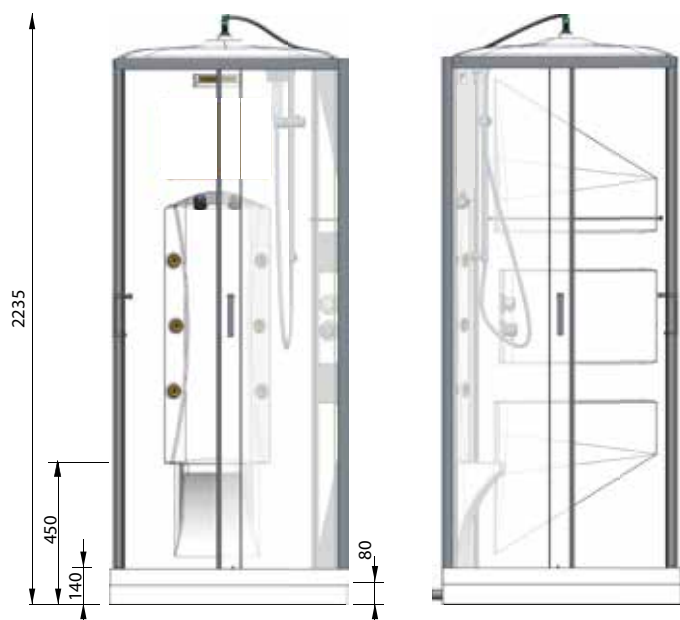

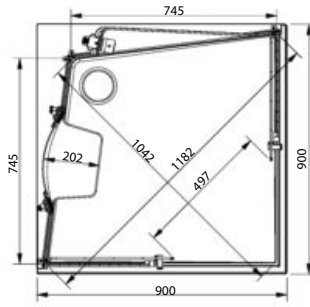

ÉPAISSEUR VITRAGE

Portes et Parties Fixes : 5 mm

PORTES COULISSANTES / DÉCLIPSABLES / RÉVERSIBLES

CARRÉE / RECTANGLE / 2 VANTAUX (1 FIXE + 1 MOBILE) / ACCÈS D'ANGLE MONTAGE EN ANGLE

ÉQUIPEMENT	DIMENSIONS	INSTALLATION EN ANGLE	PRIX PUBLIC HT
HYDRO	900 x 900	L11ODCA090	1820 €
	1000 x 800	L11ODCA1080	1990 €
	1200 x 800	L11ODCA1280	2150 €

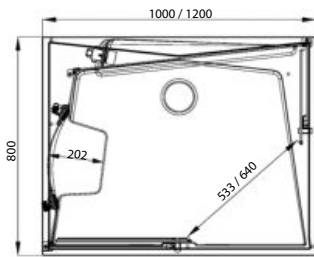

1/4 ROND / 2 VANTAUX (1 FIXE + 1 MOBILE) / ACCÈS D'ANGLE / MONTAGE EN ANGLE

ÉQUIPEMENT	DIMENSIONS	INSTALLATION EN ANGLE	PRIX PUBLIC HT
HYDRO	1/4 Rond 900	L11ODQC090	1850 €

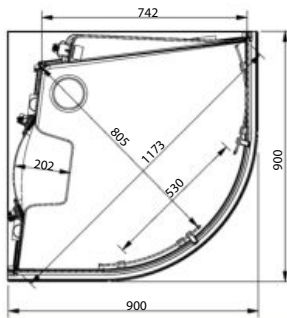

OPTIONS

	RÉFÉRENCE	PRIX PUBLIC HT
Kit de réparation matériaux de synthèse (pour receveur)	X3200034	62 €



IZIGLASS 2

**MONTAGE DE LA CABINE
PAR L'INTÉRIEUR**

NOUVEAUTÉ

2021

3 VANTAUX MOBILES



IMPLANTATIONS

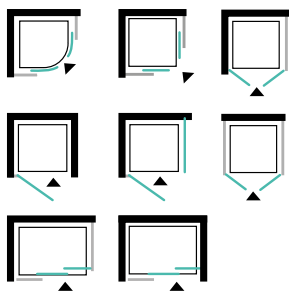

CARACTÉRISTIQUES



LES VITRAGES

2 FINITIONS
Vitrage transparent
Vitrage sérigraphié

page 307

LES PROFILÉS

1 FINITION
Blanc

page 307

L'HABILLAGE INTÉRIEUR



VERRE
Vert amande

1

ÉPAISSEUR VITRAGE

Porte : 5 mm / Paroi fixe latérale : 4 mm
Panneaux de fond colorés : 4 mm

**PORTE PIVOTANTE / RÉVERSIBLE
CARRÉ / ACCÈS DE FACE / PORTE RELEVABLE À L'OUVERTURE**

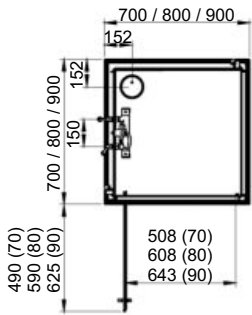
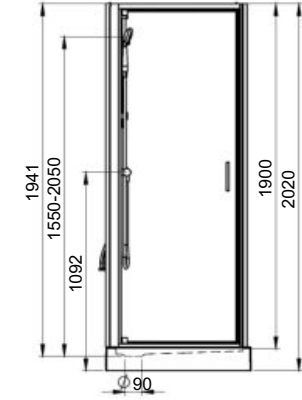

2

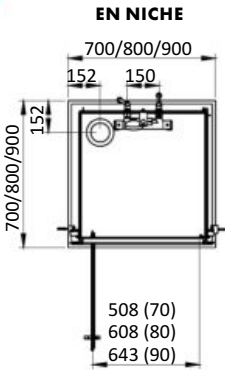

INSTALLATION	DIMENSION	LARGEUR DE PASSAGE	MITIGEUR THERMOSTATIQUE		MITIGEUR MÉCANIQUE	
			VERRE TRANSPARENT	VERRE SÉRIGRAPHIÉ	VERRE TRANSPARENT	VERRE SÉRIGRAPHIÉ
1 EN ANGLE	700 x 700	508	L111ZP0070 1070 €	L111ZP00701 1119 €	L111ZP0070M 970 €	L111ZP00701M 1019 €
	800 x 800	608	L111ZP0080 1160 €	L111ZP00801 1213 €	L111ZP0080M 1060 €	L111ZP00801M 1113 €
	900 x 900	643	L111ZP0090 1250 €	L111ZP00901 1308 €	L111ZP0090M 1150 €	L111ZP00901M 1208 €
2 EN NICHE	700 x 700	508	L111ZPN070 1175 €	L111ZPN0701 1229 €	L111ZPN070M 1075 €	L111ZPN0701M 1129 €
	800 x 800	608	L111ZPN080 1270 €	L111ZPN0801 1329 €	L111ZPN080M 1170 €	L111ZPN0801M 1229 €
	900 x 900	643	L111ZPN090 1360 €	L111ZPN0901 1423 €	L111ZPN090M 1260 €	L111ZPN0901M 1323 €

OPTIONS

	RÉFÉRENCE	PRIX PUBLIC HT
Serviteur de douche en aluminium	L2000500	105 €
Kit de réparation matériaux de synthèse pour receveurs	X3200034	62 €
"Jeu de 2 fileurs de finition murale en aluminium laqué blanc L.100 x H.1900 mm"	L111901	75 €
Set de 2 fileurs en PS blanc / Larg.200 mm Long. 2100 mm. Recoupables. Permet de combler un espace entre cabine et mur.	L112101	72 €



Mitigeur thermostatique



Mitigeur mécanique



Poignées ergonomiques

IZIGLASS 2

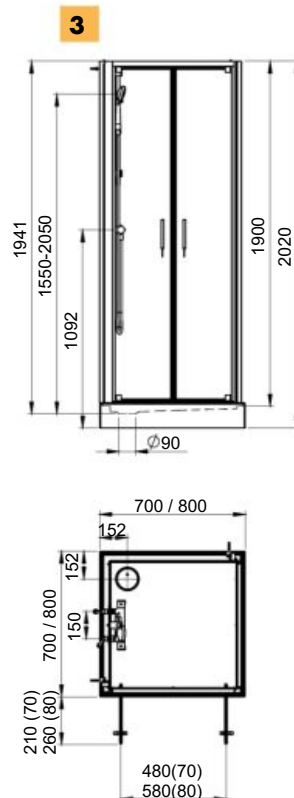

Mitigeur thermostatique

Mitigeur mécanique

PORTES BATTANTES / RÉVERSIBLES CARRÉ / ACCÈS DE FACE / PORTE RELEVABLE À L'OUVERTURE

INSTALLATION	DIMENSION	LARGEUR DE PASSAGE	MITIGEUR THERMOSTATIQUE		MITIGEUR MÉCANIQUE	
			VERRE TRANSPARENT	VERRE SÉRIGRAPHIÉ	VERRE TRANSPARENT	VERRE SÉRIGRAPHIÉ
3 EN ANGLE	700 x 700	480	L111ZB0070 1120 €	L111ZB00701 1171 €	L111ZB0070M 1020 €	L111ZB00701M 1071 €
	800 x 800	580	L111ZB0080 1195 €	L111ZB00801 1250 €	L111ZB0080M 1095 €	L111ZB00801M 1150 €
4 EN MILIEU DE MUR	700 x 700	490	L111ZBM070 1420 €	L111ZBM0701 1486 €	L111ZBM070M 1320 €	L111ZBM0701M 1386 €
	800 x 800	590	L111ZBM080 1520 €	L111ZBM0801 1591 €	L111ZBM080M 1420 €	L111ZBM0801M 1491 €
	900 x 900	690	L111ZBM090 1620 €	L111ZBM0901 1696 €	L111ZBM090M 1520 €	L111ZBM0901M 1596 €

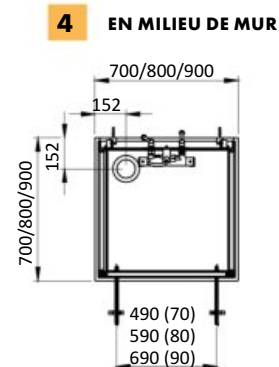

OPTIONS

	RÉFÉRENCE	PRIX PUBLIC HT
Serviteur de douche en aluminium	L2000500	105 €
Kit de réparation matériaux de synthèse pour receveurs	X3200034	62 €
"Jeu de 2 fileurs de finition murale en aluminium laqué blanc L.100 x H.1900 mm"	L111901	75 €
Set de 2 fileurs en PS blanc / Larg.200 mm Long. 2100 mm. Recoupables. Permet de combler un espace entre cabine et mur.	L112101	72 €

IZIGLASS 2

CARRÉ

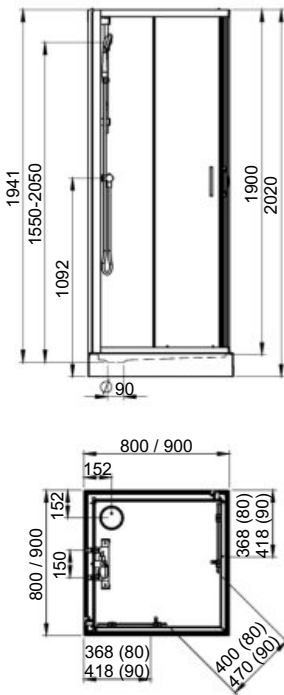

ÉPAISSEUR VITRAGE

Portes : 5 mm / Parties fixes : 4 mm
Panneaux de fond colorés : 4 mm

PORTES COULISSANTES / RÉVERSIBLES CARRÉ / RECTANGLE / 2 VANTAUX (2 FIXES + 2 MOBILES) / DÉCLIPSABLES ACCÈS D'ANGLE / MONTAGE EN ANGLE

INSTALLATION	DIMENSION	LARGEUR DE PASSAGE	MITIGEUR THERMOSTATIQUE		MITIGEUR MÉCANIQUE	
			VERRE TRANSPARENT	VERRE SÉRIGRAPHIÉ	VERRE TRANSPARENT	VERRE SÉRIGRAPHIÉ
EN ANGLE	800 x 800	400	L111ZC0080 1160 €	L111ZC00801 1213 €	L111ZC0080M 1060 €	L111ZC00801M 1113 €
	900 x 900	470	L111ZC0090 1250 €	L111ZC00901 1308 €	L111ZC0090M 1150 €	L111ZC00901M 1208 €
	1000 x 800	475	L111ZC1080 1350 €	L111ZC10801 1413 €	L111ZC1080M 1250 €	L111ZC10801M 1313 €
	1200 x 800	558	L111ZC1280 1510 €	L111ZC12801 1581 €	L111ZC1280M 1410 €	L111ZC12801M 1481 €
	1200 x 900	572	L111ZC1290 1720 €	L111ZC12901 1801 €	L111ZC1290M 1620 €	L111ZC12901M 1701 €

OPTIONS

	RÉFÉRENCE	PRIX PUBLIC HT
Serviteur de douche en aluminium	L2000500	105 €
Kit de réparation matériaux de synthèse pour receveurs	X3200034	62 €
"Jeu de 2 fileurs de finition murale en aluminium laqué blanc L.100 x H.1900 mm"	L111901	75 €
Set de 2 fileurs en PS blanc / Larg.200 mm Long. 2100 mm. Recoupables. Permet de combler un espace entre cabine et mur.	L112101	72 €

RECTANGLE

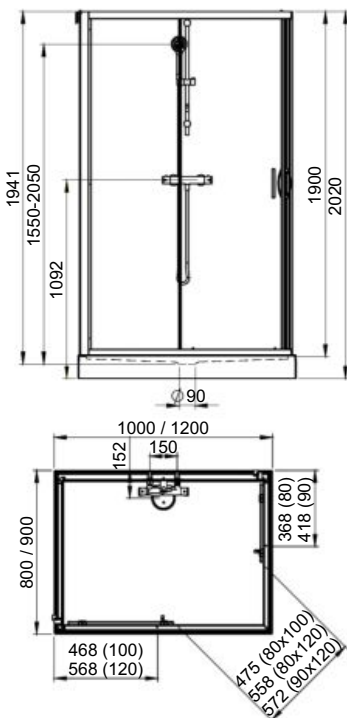

IZIGLASS 2

ÉPAISSEUR VITRAGE

Portes : 5 mm / Parties fixes : 4 mm
Panneaux de fond colorés : 4 mm

PORTES COULISSANTES / RÉVERSIBLES

1/4 DE ROND / 2 VANTAUX (2 FIXES + 2 MOBILES) / DÉCLIPSABLES
ACCÈS D'ANGLE / MONTAGE EN ANGLE

INSTALLATION	DIMENSION	LARGEUR DE PASSAGE	MITIGEUR THERMOSTATIQUE		MITIGEUR MÉCANIQUE	
			VERRE TRANSPARENT	VERRE SÉRIGRAPHIÉ	VERRE TRANSPARENT	VERRE SÉRIGRAPHIÉ
EN ANGLE	1/4 ROND 800	375	L11 IZQ0080 1215 €	L11 IZQ00801 1271 €	L11 IZQ0080M 1115 €	L11 IZQ00801M 1171 €
	1/4 ROND 900	550	L11 IZQ0090 1380 €	L11 IZQ00901 1444 €	L11 IZQ0090M 1280 €	L11 IZQ00901M 1344 €

OPTIONS

	RÉFÉRENCE	PRIX PUBLIC HT
Serviteur de douche en aluminium	L2000500	105 €
Kit de réparation matériaux de synthèse pour receveurs	X3200034	62 €
"Jeu de 2 fileurs de finition murale en aluminium laqué blanc L.100 x H.1900 mm"	L111901	75 €
Set de 2 fileurs en PS blanc / Larg.200 mm Long. 2100 mm. Recoupables. Permet de combler un espace entre cabine et mur.	L112101	72 €

1/4 DE ROND

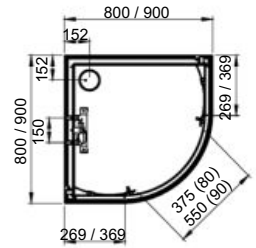
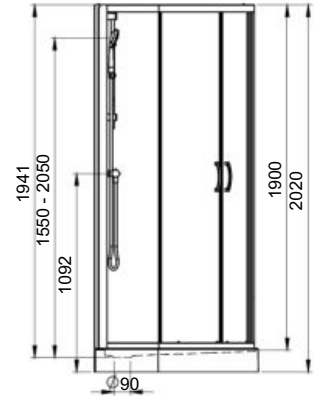



NOUVEAUTÉ 2021

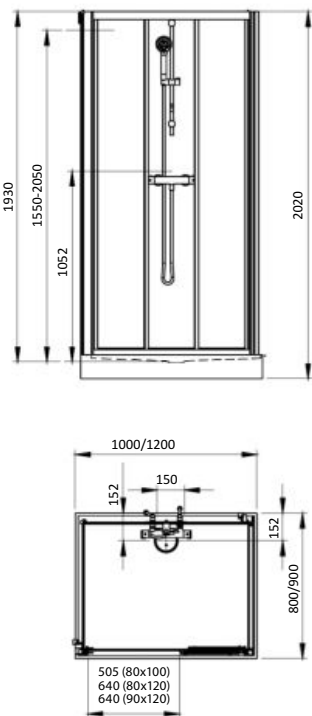

ÉPAISSEUR VITRAGE

Portes : 4 mm, cadré / Paroi fixe latérale : 4 mm
Panneaux de fond colorés : 4 mm



Mitigeur thermostatique



Mitigeur mécanique

PORTES COULISSANTES / RÉVERSIBLES 3 VANTAUX MOBILES / ACCÈS DE FACE / MONTAGE EN ANGLE ACCÈS PAR LA GAUCHE OU PAR LA DROITE

INSTALLATION	DIMENSION	LARGEUR DE PASSAGE	MITIGEUR THERMOSTATIQUE		MITIGEUR MÉCANIQUE	
			VERRE TRANSPARENT	VERRE SÉRIGRAPHIÉ	VERRE TRANSPARENT	VERRE SÉRIGRAPHIÉ
EN ANGLE	1000 x 800	505	L11 IZCF1080 1690 €	L11 IZCF10801 1770 €	L11 IZCF1080M 1590 €	L11 IZCF10801M 1670 €
	1200 x 800	640	L11 IZCF1280 1720 €	L11 IZCF12801 1801 €	L11 IZCF1280M 1620 €	L11 IZCF12801M 1701 €
	1200 x 900	640	L11 IZCF1290 1780 €	L11 IZCF12901 1864 €	L11 IZCF1290M 1680 €	L11 IZCF12901M 1764 €
EN NICHE	1000 x 800	505	L11 IZCFN1080 1775 €	L11 IZCFN10801 1859 €	L11 IZCFN1080M 1675 €	L11 IZCFN10801M 1759 €
	1200 x 800	640	L11 IZCFN1280 1806 €	L11 IZCFN12801 1891 €	L11 IZCFN1280M 1706 €	L11 IZCFN12801M 1791 €
	1200 x 900	640	L11 IZCFN1290 1869 €	L11 IZCFN12901 1957 €	L11 IZCFN1290M 1769 €	L11 IZCFN12901M 1857 €

OPTIONS

	RÉFÉRENCE	PRIX PUBLIC HT
Serviteur de douche en aluminium	L2000500	105 €
Kit de réparation matériaux de synthèse pour receveurs	X3200034	62 €
"Jeu de 2 fileurs de finition murale en aluminium laqué blanc L.100 x H.1900 mm"	L111901	75 €
Set de 2 fileurs en PS blanc / Larg.200 mm Long. 2100 mm. Recoupables. Permet de combler un espace entre cabine et mur.	L112101	72 €

IZIBOX 2

IMPLANTATIONS



MONTAGE DE LA CABINE PAR L'INTÉRIEUR

CARACTÉRISTIQUES



LES VITRAGES

2 FINITIONS
Verre transparent
Vitrage opaque central

page 307

LES PROFILÉS

1 FINITION /
Blanc

page 307

L'HABILLAGE INTÉRIEUR

FONDS THERMOFORMÉS
Blanc





ÉPAISSEUR VITRAGE

Porte : 5 mm / Paroi fixe latérale : 4 mm

PORTE PIVOTANTE / RÉVERSIBLE CARRÉ / ACCÈS DE FACE / PORTE RELEVABLE À L'OUVERTURE

INSTALLATION	DIMENSION	LARGEUR DE PASSAGE	VERRE TRANSPARENT	VERRE CENTRAL OPAQUE
1	EN ANGLE 700 x 700	508	L111ZBP0070 970 €	L111ZBP00701 1019 €
	800 x 800	608	L111ZBP0080 1060 €	L111ZBP00801 1113 €
	900 x 900	643	L111ZBP0090 1150 €	L111ZBP00901 1208 €
2	EN NICHE 700 x 700	508	L111ZBPN070 1075 €	L111ZBPN0701 1129 €
	800 x 800	608	L111ZBPN080 1170 €	L111ZBPN0801 1229 €
	900 x 900	643	L111ZBPN090 1260 €	L111ZBPN0901 1323 €

OPTIONS

	RÉFÉRENCE	PRIX PUBLIC HT
Kit mitigeur thermostatique chromé (Eco Stop limiteur de débit)	L21PL3150	122 €
Kit réhausse pour receveur, H 70 mm (Pieds + tablier) Montage en Angle UNIQUEMENT	Carrée 800	L22RA080 125 €
	Carrée 900	L22RA090 130 €
Kit de réparation matériaux de synthèse pour receveurs	X3200034	62 €
"Jeu de 2 fileurs de finition murale en aluminium laqué blanc L.100 x H.1900 mm"	L111901	75 €
Set de 2 fileurs en PS blanc / Larg.200 mm Long. 2100 mm. Recoupables. Permet de combler un espace entre cabine et mur.	L112101	72 €

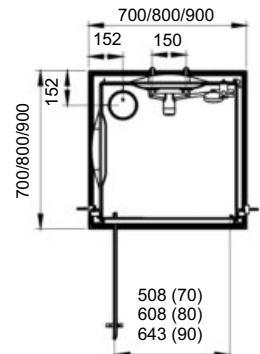
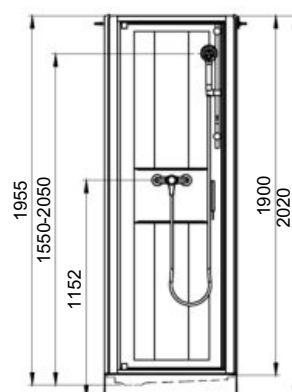
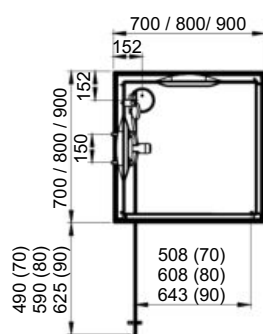
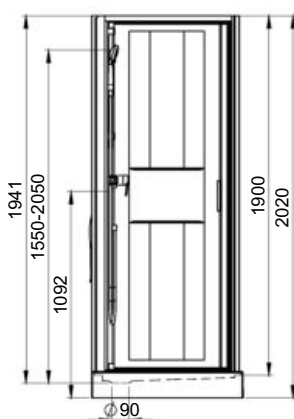

IZIBOX 2

ÉPAISSEUR VITRAGE

Portes : 5 mm / Paroi fixe latérale : 4 mm

PORTES BATTANTES / RÉVERSIBLES CARRÉ / ACCÈS DE FACE OUVERTURE EXTÉRIEURE UNIQUEMENT / PORTE RELEVABLE À L'OUVERTURE

INSTALLATION	DIMENSION	LARGEUR DE PASSAGE	VERRE TRANSPARENT	VERRE CENTRAL OPAQUE
1 EN ANGLE	700 X 700	480	L111ZBB0070 1020 €	L111ZBB00701 1071 €
	800 X 800	580	L111ZBB0080 1095 €	L111ZBB00801 1150 €
2 EN MILIEU DE MUR	700 x 700	490	L111ZBBM070 1320 €	L111ZBBM0701 1386 €
	800 x 800	590	L111ZBBM080 1420 €	L111ZBBM0801 1491 €
	900 x 900	690	L111ZBBM090 1520 €	L111ZBBM0901 1596 €

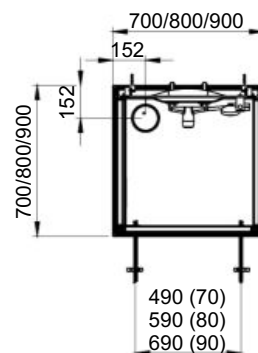
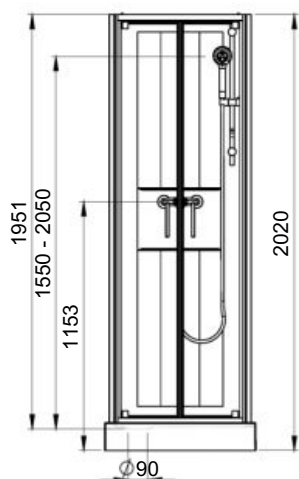
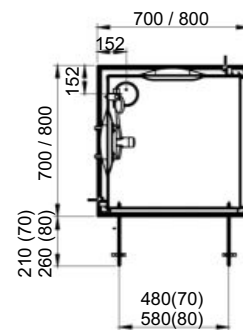
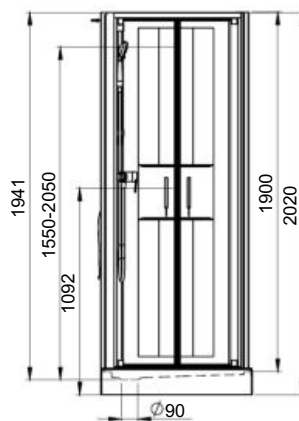

OPTIONS

	RÉFÉRENCE	PRIX PUBLIC HT
Kit mitigeur thermostatique chromé (Eco Stop limiteur de débit)	L21 PL3150	122 €
Kit réhausse pour receveur, H 70 mm (Pieds + tablier) Montage en Angle UNIQUEMENT	Carrée 800 L22RA080	125 €
Set de 2 fileurs en PS blanc / Larg.200 mm Long. 2100 mm. Recoupables. Permet de combler un espace entre cabine et mur.	L112101	72 €

IZIBOX 2

ÉPAISSEUR VITRAGE

Portes : 5 mm / Parties fixes : 4 mm

PORTES COULISSANTES / RÉVERSIBLES CARRÉ / RECTANGLE / 2 VANTAUX (2 FIXES + 2 MOBILES) / ACCÈS D'ANGLE

INSTALLATION	DIMENSION	LARGEUR DE PASSAGE	VERRE TRANSPARENT	VERRE CENTRAL OPAQUE
EN ANGLE	800 x 800	400	L111ZBC0080 1060 €	L111ZBC00801 1113 €
	900 x 900	470	L111ZBC0090 1150 €	L111ZBC00901 1208 €
	1000 x 800	475	L111ZBC1080 1250 €	L111ZBC10801 1313 €
	1200 x 800	558	L111ZBC1280 1410 €	L111ZBC12801 1481 €
	1200 x 900	572	L111ZBC1290 1620 €	L111ZBC12901 1701 €

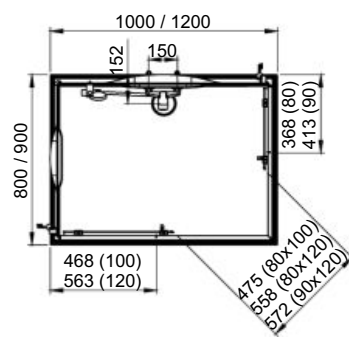
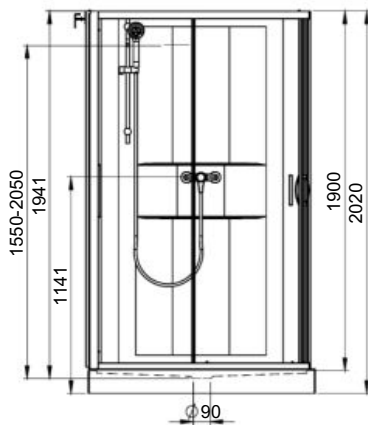
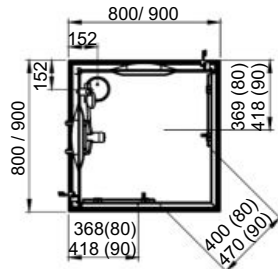
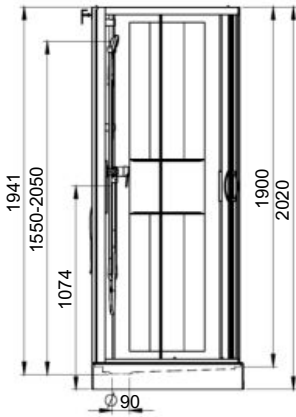

OPTIONS

	RÉFÉRENCE	PRIX PUBLIC HT
Kit mitigeur thermostatique chromé (Eco Stop limiteur de débit)	L21 PL3150	122 €
Kit réhausse pour receveur, H 70 mm (Pieds + tablier) Montage en Angle UNIQUEMENT	Carrée 800	L22RA080 125 €
	Carrée 900	L22RA090 130 €
Kit de réparation matériaux de synthèse pour receveurs	X3200034	62 €
"Jeu de 2 fileurs de finition murale en aluminium laqué blanc L.100 x H.1900 mm"	L111901	75 €
Set de 2 fileurs en PS blanc / Larg.200 mm Long. 2100 mm. Recoupables. Permet de combler un espace entre cabine et mur.	L112101	72 €

IZIBOX 2

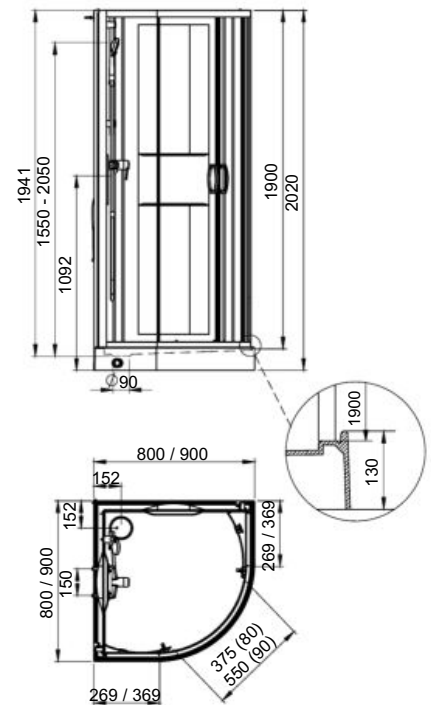

PORTES COULISSANTES / RÉVERSIBLES 1/4 ROND / 2 VANTAUX (1 FIXE + 1 MOBILE) DÉCLIPSABLES / ACCÈS D'ANGLE

INSTALLATION	DIMENSION	VERRE TRANSPARENT	VERRE CENTRAL OPAQUE
EN ANGLE	800 x 800	L111ZBQ0080 1115 €	L111ZBQ00801 1171 €
	900 x 900	L111ZBQ0090 1280 €	L111ZBQ00901 1344 €

ÉPAISSEUR VITRAGE

Portes : 5 mm /
Parties fixes : 4 mm

PORTES COULISSANTES / RÉVERSIBLES 3 VANTAUX MOBILES / ACCÈS DE FACE / MONTAGE EN ANGLE ACCÈS PAR LA GAUCHE OU PAR LA DROITE

INSTALLATION	DIMENSION	LARGEUR DE PASSAGE	VERRE TRANSPARENT	VERRE CENTRAL OPAQUE
EN ANGLE	1000 x 800	505	L111ZBCF1080 1590 €	L111ZBCF10801 1670 €
	1200 x 800	640	L111ZBCF1280 1620 €	L111ZBCF12801 1701 €
	1200 x 900	640	L111ZBCF1290 1680 €	L111ZBCF12901 1764 €

ÉPAISSEUR VITRAGE

Portes : 4 mm, cadré /
Paroi fixe latérale : 4 mm

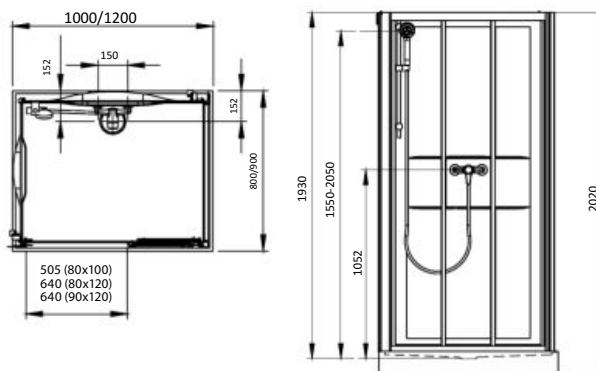

OPTIONS

	RÉFÉRENCE	PRIX PUBLIC HT
Kit mitigeur thermostatique chromé (Eco Stop limiteur de débit)	L21 PL3150	122 €
Kit réhausse pour receveur, H 70 mm (Pieds + tablier) Montage en Angle UNIQUEMENT	Carrée 800	L22RA080 125 €
	Carrée 900	L22RA090 130 €
Kit de réparation matériaux de synthèse pour receveurs	X3200034	62 €
"Jeu de 2 fileurs de finition murale en aluminium laqué blanc L.100 x H.1900 mm"	L111901	75 €
Set de 2 fileurs en PS blanc / Larg.200 mm Long. 2100 mm. Recoupables. Permet de combler un espace entre cabine et mur.	L112101	72 €





SURF 5

IMPLANTATIONS



MONTAGE DE LA CABINE PAR L'INTÉRIEUR

CARACTÉRISTIQUES

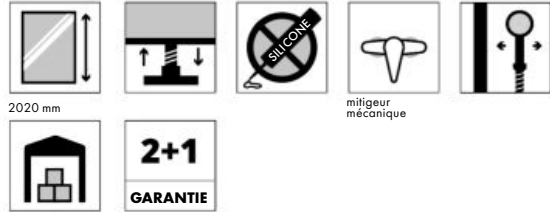

LES VITRAGES

STANDARD
1 FINITION
Verre granité

page 307

LES PROFILÉS

1 FINITION
Blanc

page 307

L'HABILLAGE INTÉRIEUR



ABS PMMA
Blanc

ÉPAISSEUR VITRAGE

Portes : 5 mm

PORTES BATTANTES / RÉVERSIBLES CARRÉ / ACCÈS DE FACE OUVERTURE EXTÉRIEURE UNIQUEMENT PORTES RELEVABLES À L'OUVERTURE

INSTALLATION	DIMENSION	LARGEUR DE PASSAGE	VERRE GRANITÉ
EN ANGLE OU EN NICHE	700 x 700	490	L11 SUB0702 886 €
	800 x 800	590	L11 SUB0802 936 €

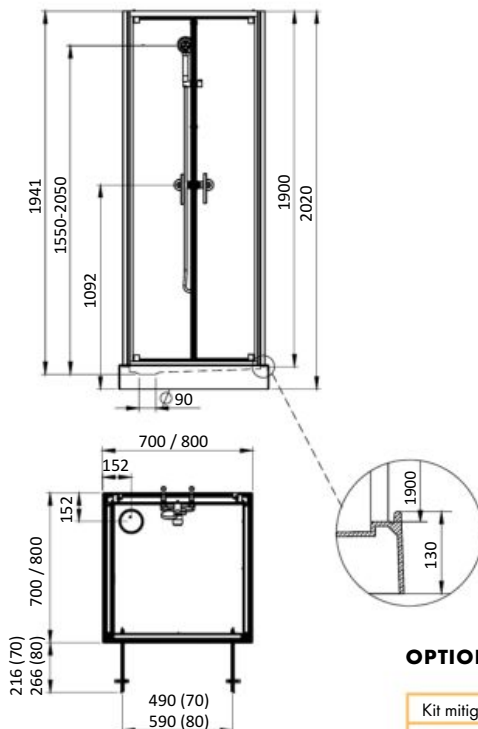

OPTIONS

	RÉFÉRENCE	PRIX PUBLIC HT
Kit mitigeur thermostatique chromé (Eco Stop limiteur de débit)	L21 PL3150	122 €
Kit réhausse pour receveur, H 70 mm (Pieds + tablier) Montage en Angle UNIQUEMENT	Carrée 800 L22RA080	125 €
Kit de réparation matériaux de synthèse pour receveurs	X3200034	62 €
"Jeu de 2 fileurs de finition murale en aluminium laqué blanc L.100 x H.1900 mm"	L111901	75 €
Set de 2 fileurs en PS blanc / Larg.200 mm Long. 2100 mm. Recoupables. Permet de combler un espace entre cabine et mur.	L112101	72 €

Baignoires

- 218** L'OFFRE BAIGNOIRES
- 222** BAIGNOIRES HYDROMASSAGE
- 226** BAIGNOIRES SOLIQUE
- 244** BAIGNOIRES DESIGNER'S
- 258** BAIGNOIRES MONOBLOC
- 276** BAIGNOIRES ACRYLIQUES
- 304** PARE-BAIGNOIRES

**L'ART
DU
BAIN**



NOUVEAUTÉ

2021

BAIGNOIRES HYDROMASSAGE
HOESCH ERGO+ p. 222

BAIGNOIRES



L'OFFRE BAIGNOIRES

QUAND VOUS ÊTES FACE À LA BAIGNOIRE

Schema version gauche

Schema version droite

BAIGNOIRE RECTANGULAIRE



BAIGNOIRE ASYMÉTRIQUE ET TRAPÉZOÏDALE



CHOIX DES VERSIONS

VERSION GAUCHE OU DROITE

Dans le cas d'une baignoire avec tablier, il est indispensable de distinguer une version droite d'une version gauche:

- la position du vidage détermine la version
- pour une baignoire asymétrique ou dans le cas d'un vidage central prendre en considération la position de l'angle de la baignoire qui est contre le mur

BAIGNOIRES RECTANGULAIRES



NEW

HOESCH ERGO+ /page 222
208x108
208x195



SOLIQUE

NEW

HOESCH LASENIA /page 232
190x90 170x75
180x90 160x75
180x80 150x70



SOLIQUE

NEW

HOESCH LEROS /page 238
180x80



NEW

HOESCH PUTMAN /page 249
190x100



NEW

HOESCH FOSTER /page 250
190x90
180x80

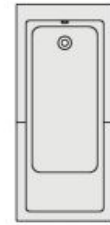

NEW

HOESCH FOSTER /page 251
170x75
170x70
160x70



NEW

HOESCH SINGLE BATH UNO /page 255
177x75



MONOBLOC

NEW

HOESCH SINGLE BATH UNO /page 254
180x78

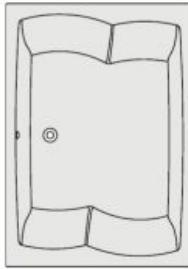

NEW

HOESCH LARGO /page 278
200x140
190x90
190x80
180x80

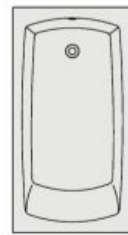

NEW

HOESCH LARGO /page 279
170x90
170x80
170x75



NEW

HOESCH THASOS /page 282
200x100
180x80
170x75



LEDA SELENA /page 267
180x80



LEDA SPACE LINE /page 287
190x80
180x80



LEDA SPACE LINE /page 287
170x75

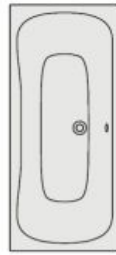

LEDA GARBO /page 274
190x90
180x80



LEDA FRISBEE /page 291
180x80
170x75
170x70



LEDA FRISBEE /page 291
180x80 150x75
180x75 150x70

170x80 140x75
170x75 140x70
170x70
130x70
160x75 120x70
160x70



NEW

LEDA BILLIE /page 299
180x80 vidage central
170x75
170x70
160x75
160x70
150x70

INSTALLATION CHÂSSIS

Selon la gamme de baignoires, nous proposons un châssis adapté au design de la baignoire; Les tabliers spécifiques adaptés aux modèles des baignoires se fixent au châssis de manière simple.

QUALITÉ

Nos baignoires sont réalisées dans nos usines en Europe au processus de fabrication strictement maîtrisé. Nos produits subissent un contrôle d'aspect pour les défauts apparents et sont conformes à la norme EN 14 516. La plaque d'acrylique est renforcée sur toute sa surface avec un mélange de résine et de fibre de verre.

BAIGNOIRES ASYMÉTRIQUES



MONOBLOC NEW

HOESCH SINGLE BATH DUO/
page 256
179x117



NEW

HOESCH SINGLE BATH DUO/
page 257
177x114

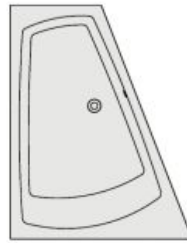

NEW

HOESCH LARGO/page 280
180x140

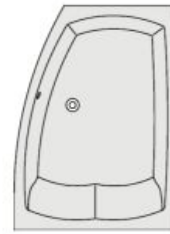

NEW

HOESCH LARGO/page 280
180x130



NEW

HOESCH THASOS/page 280
175x110
150x100



MONOBLOC NEW

HOESCH iSENSI/page 263
190x90
180x80
170x75



MONOBLOC

LEDA SELENA/page 266
180x80

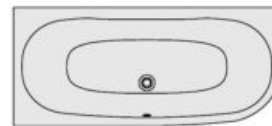

MONOBLOC

LEDA GRETA MONOLINE/page 269
180x80



MONOBLOC

LEDA GARBO/page 273
180x80



LEDA SPACE LINE/page 288
180x140

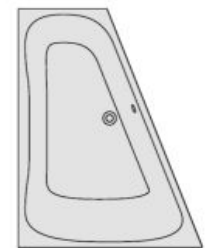

LEDA GARBO/page 275
175x135
170x120

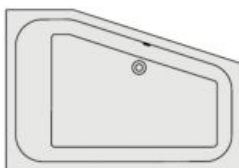

LEDA FRISBEE/page 296
175x120

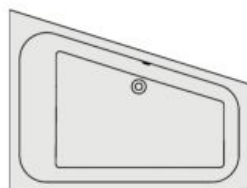

LEDA FRISBEE/page 296
175x135

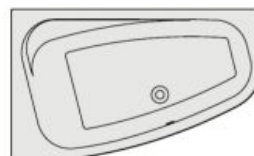

LEDA FRISBEE/page 293
160x100 145x95
160x90 145x85
155x105 140x100
155x95 140x90
150x100 140x85
150x90 140x80

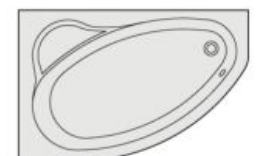

LEDA FIRST LINE/page 297
150x100
150x85
145x95
140x90

L'OFFRE BAIGNOIRES

BAIGNOIRES OVALES INDÉPENDANTES EN BÉTON MINÉRAL ET EN ACRYLIQUE



SOLIQUE NEW

HOESCH NAMUR/page 228
190x90
180x90
180x80
170x75
160x75
150x70

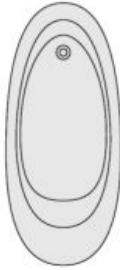

SOLIQUE NEW

HOESCH NAMUR LOUNGE/
page 236
190x90
180x80



NEW

HOESCH STARCK 1/page 246
180x90



NEW

HOESCH STARCK 2/page 248
175x80



NEW

HOESCH FOSTER/page 252
190x98

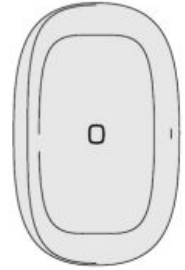

NEW

HOESCH iSENSI/page 264
190x120
190x90
180x80



NEW

HOESCH LARGO/page 281
200x100



BÉTON MINÉRAL

LEDA DIVA/page 241
180x80



BÉTON MINÉRAL

LEDA GRETA MINÉRAL/
page 243
180x80
170x75
160x70

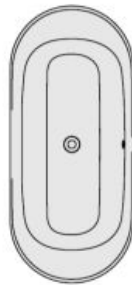

MONOBLOC

LEDA SELENA/page 267
180x80

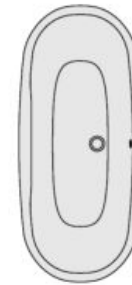

MONOBLOC

LEDA GRETA MONOLINE/page 271
180x80

BAIGNOIRE HEXAGONALE EN ACRYLIQUE

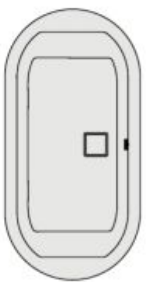

LEDA SPACE LINE/page 289
180x90



LEDA FRISBEE/page 295
180x80

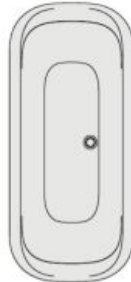

NEW

LEDA BILLIE/page 298
180x80

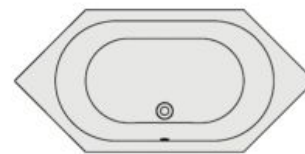

LEDA FRISBEE/page 297
190x90

BAIGNOIRES MILIEU DE MUR EN ACRYLIQUE

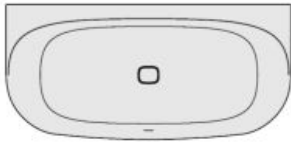

MONOBLOC NEW

HOESCH iSENSI/page 262
190x90
180x80
170x75



MONOBLOC

LEDA SELENA/page 267
180x80

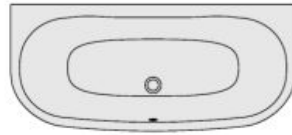

MONOBLOC

LEDA GRETA MONOLINE/page 268
180x80

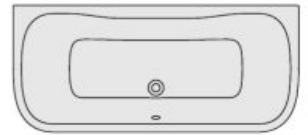

MONOBLOC

LEDA GARBO/page 272
180x80

/ III

III

I

Ł Z LE E

BAIGNOIRES D'ANGLE



NEW

HOESCH ERGO+/page 224
164x164

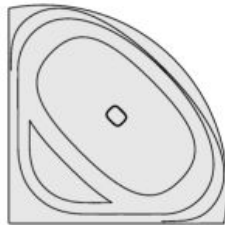

MONOBLOC

HOESCH iSENSI/page 265
150x150

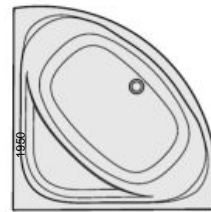

MONOBLOC

LEDA GRETA MONOLINE/page 270
145x145 ax

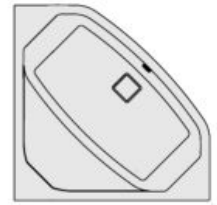

LEDA SPACE LINE/page 289
140x140

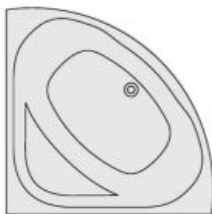

LEDA GARBO/page 275
145x145

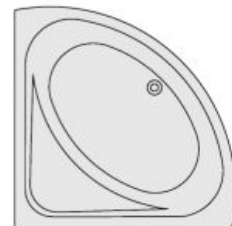

LEDA FRISBEE/page 294
150x150
145x145
140x140
135x135

PR / RIII 8	WO 1 80	7 - 9
PR / RIII 9	WO 1 80	87 - 9
PR / RIII 1 0	WO 1 80	97 - 9
PR / RIII 1 0	WO 1 80	117 - 1

Z I c nebr dziki str.
o li sct k na i na in ywid aln
I f r acj od to do ycz c za re

możli o c p s d wie ia

lt

I

/

III

K

INY

NA

ANN

t p

t p

II

PARE-BAIGNOIRES



JAZZ page 304
1 volet mobile



FRISBEE page 304
1 volet fixe



FRISBEE page 304
volets 1 fixe
+ 1 mobile



PRÉFACE page 305
1 volet mobile



ATOUT page 305
1 volet mobile

Naz a kabi y Wy lar A I mł Zakres regulacji
PW2/FREE II 1506 (m i i 40 ma)
880 00

B (min- ax)

Możli o c p o a d o m i e n i a

SYSTÈME ERGO+

Cette série de baignoires répond sans problème à tous vos souhaits. Selon le modèle, il est possible d'installer jusqu'à 26 buses balnéo et 29 buses d'air. Une qualité haut de gamme qui va de pair avec un design attractif: les équipements visibles tels que les buses puissantes, les projecteurs LED immergés apaisants et le panneau de commande moderne sont disponibles avec revêtement chromé. L'effet prolongé de l'eau bouillonnante est réellement impressionnant.

La touche de design



DESIGN BY
GÜNTER HORNRICH
YELLOW DESIGN

AWARDS



DESIGN PLUS



Commande facile à l'aide du panneau de commande



Projecteur LED immergé



Télécommande



Buse à air extra plate



Buse balnéo

● Équipement de base ○ Accessoires en option – non disponible				
EQUIPEMENT				
Buses d'hydromassage	10	14	6	10
Buses à air	19	24	17	29
Buses de massage dorsales	4	4	8	8
Buses de massage plantaires	-	4	-	8
Souffleur réglable, 700 W avec système de préchauffage de l'air 300 W, avec ozonisation	●	●	●	●
Pompe d'hydromassage réglable à vidange automatique, 1350 W	●	●	●	●
Réchauffeur électrique intégré 3,0 kW, 230 V	○	○	○	○
Clavier intégré dans le rebord de la baignoire	●	●	●	●
Télécommande	●	●	●	●
Commande HOESCH 230 V, 50/60 Hz, 10 A	●	●	●	●
Système de conduites entièrement installé	●	●	●	●
Châssis réglable en hauteur entièrement monté avec isolation phonique supplémentaire	●	●	●	●
4 LED RGB, avec système de commande automatique 50/60 Hz avec inverseur de couleur automatique, couleurs: blanc, rouge, orange, jaune, vert, bleu, indigo, violet	●	●	●	●
Éclairage par LED intégré dans la goutlotte de débordement avec inverseur de couleur automatique, couleurs: blanc, rouge, orange, jaune, vert, bleu, indigo, violet	○	○	○	○
Éléments visibles chromés	●	●	●	●
Fonction				
Hydromassage, puissance réglable + / - et avec fonctionnement par intervalle	●	●	●	●
Possibilité d'ajouter de l'air via une soufflante	●	●	●	●
Aéromassage, puissance réglable + / - et avec fonctionnement par intervalle	●	●	●	●
Préchauffeur d'air	●	●	●	●
Ajout passif d'air	●	●	●	●
Ozonisation	●	●	●	●
Vidange de l'eau résiduelle	●	●	●	●
Protection contre le fonctionnement à sec	●	●	●	●
Désinfection semi-automatique du système	●	●	●	●
Séchage entièrement automatique des conduites d'air	●	●	●	●
Vitalisation	○	○	○	○

ACCESSOIRES SPÉCIAUX POUR ERGO+	VERSION	PRIX PUBLIC HT
Éclairage par LED intégré dans la goutlotte de débordement avec inverseur de couleur automatique, couleurs: blanc, rouge, orange, jaune, vert, bleu, indigo, violet	69090	2402 €
InvisibleSound Y compris module son (Bluetooth) complet 230 V, 50/60 Hz avec: - 2 haut-parleurs grave/médium de 60 W pour les aigus	69719	1321 €
Réchauffeur électrique intégré 3,0 kW, 230 V incl. commande 50/60 Hz Disponible seulement pour les baignoires équipées d'un système Whirl/Airsystem	697702	2145 €
2 accoudoirs en teck résistant à l'eau et en matière gel, douce pour la peau	697700	978 €
Coussin appui-nuque en teck résistant à l'eau et en matière gel, douce pour la peau	697701	461 €
Station de vitalisation de l'eau	69706	559 €
Cache bonde carré et chromé	121513.305	59 €
Grille d'aération/trappe de visite (420 x 325 mm)	6683.310 6683.340	651 € 368 €



AWARDS



DESIGN PLUS

NOUVEAUTÉ

2021



DESIGN BY
GÜNTER HORNTRICH
YELLOW DESIGN

7+1

GARANTIE

**BAIGNOIRE OVALE INDÉPENDANTE À DÉBORDEMENT
EN ACRYLIQUE BLANC / AVEC TABLIER BLANC EN VERRE
ET ACRYLIQUE/ABS PMMA**

MODÈLE	CAPACITÉ AU TROP-PLEIN EN LITRES	RÉFÉRENCE	PRIX PUBLIC HT
2000 x 1600	589	6442.010305550	6074 €

ÉQUIPEMENT STANDARD:

Châssis, bonde et cache-bonde blanc, panneau de commande, système de vidage pop-up électrique, système de trop-plein à débordement.

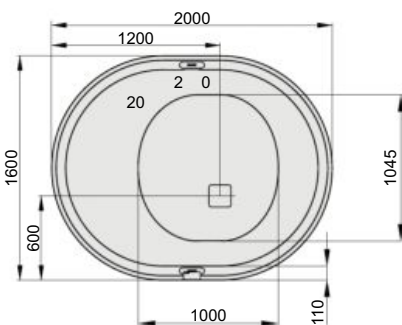
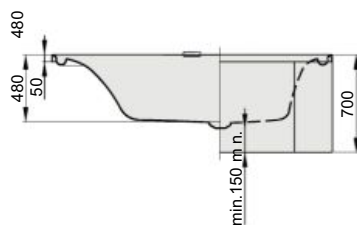

100

**BAIGNOIRE OVALE INDÉPENDANTE À DÉBORDEMENT
AVEC SYSTÈME BALNÈO ERGO+
EN ACRYLIQUE BLANC / AVEC TABLIER BLANC EN VERRE
ET ACRYLIQUE/ABS PMMA**

MODÈLE	CAPACITÉ AU TROP-PLEIN EN LITRES	RÉFÉRENCE	PRIX PUBLIC HT
2000 x 1600	589	6442S.010305550	13381 €

ÉQUIPEMENT STANDARD:

Châssis, bonde et cache-bonde blanc, panneau de commande, système de vidage pop-up électrique, système de trop-plein à débordement.

ÉQUIPEMENT DÉTAILLÉ BALNÉO pour baignoires ERGO+ : page 222

- Accessoires spéciaux et options pour ERGO+ : page 222

ERGO+

BAIGNOIRES

NOUVEAUTÉ 2021

7+1
GARANTIE

BAIGNOIRE D'ANGLE À DÉBORDEMENT EN ACRYLIQUE BLANC / AVEC TABLIER BLANC EN VERRE ET ACRYLIQUE/ABS PMMA

MODÈLE	CAPACITÉ AU TROP-PLEIN EN LITRES	RÉFÉRENCE	PRIX PUBLIC HT
1640 x 1640	495	6443.010305550	4847 €

ÉQUIPEMENT STANDARD:
Châssis, bonde et cache-bonde blanc, panneau de commande, système de vidage pop-up électrique, système de trop-plein à débordement.

BAIGNOIRE D'ANGLE À DÉBORDEMENT AVEC SYSTÈME BALNÉO ERGO+ EN ACRYLIQUE BLANC / AVEC TABLIER BLANC EN VERRE ET ACRYLIQUE/ABS PMMA

MODÈLE	CAPACITÉ AU TROP-PLEIN EN LITRES	RÉFÉRENCE	PRIX PUBLIC HT
1640 x 1640	495	6443S.010305550	12154 €

ÉQUIPEMENT STANDARD:
Châssis, bonde et cache-bonde blanc, panneau de commande, système de vidage pop-up électrique, système de trop-plein à débordement.

ÉQUIPEMENT DÉTAILLÉ BALNÉO pour baignoires ERGO+ : page 222
• Accessoires spéciaux et options pour ERGO+ : page 222



DESIGN BY
GÜNTER HORNRICH
YELLOW DESIGN

AWARDS



DESIGN PLUS

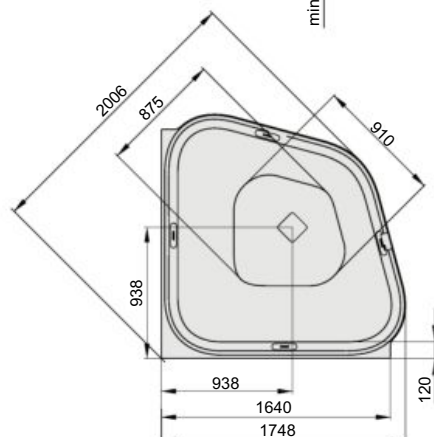
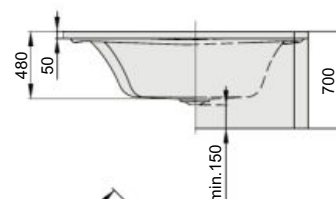



BAIGNOIRES

BAIGNOIRE CARRÉE INDÉPENDANTE À DÉBOREMENT EN ACRYLIQUE BLANC / AVEC TABLIER BLANC EN VERRE ET ACRYLIQUE/ABS PMMA

MODÈLE	CAPACITÉ AU TROP-PLEIN EN LITRES	RÉFÉRENCE	PRIX PUBLIC HT
2075 x 1950	881	6444.010305550	7666 €

ÉQUIPEMENT STANDARD:
Châssis, bonde et cache-bonde blanc, panneau de commande, système de vidage pop-up électrique, système de trop-plein à débordement.

BAIGNOIRE CARRÉE INDÉPENDANTE À DÉBOREMENT AVEC SYSTÈME BALNÈO ERGO+ EN ACRYLIQUE BLANC / AVEC TABLIER BLANC EN VERRE ET ACRYLIQUE/ABS PMMA

MODÈLE	CAPACITÉ AU TROP-PLEIN EN LITRES	RÉFÉRENCE	PRIX PUBLIC HT
2075 x 1950	881	6444S.010305550	15787 €

ÉQUIPEMENT STANDARD:
Châssis, bonde et cache-bonde blanc, panneau de commande, système de vidage pop-up électrique, système de trop-plein à débordement.

ÉQUIPEMENT DÉTAILLÉ BALNÉO pour baignoires ERGO+ : page 222
• Accessoires spéciaux et options pour ERGO+ : page 222

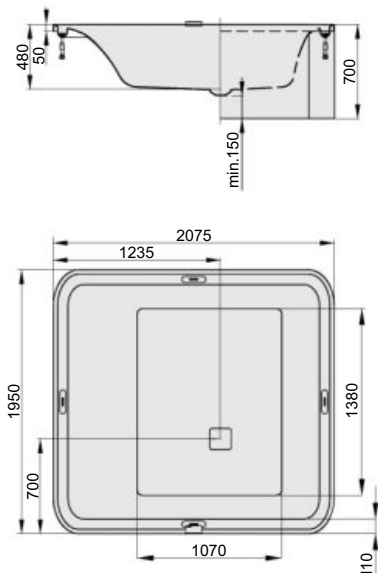

BAIGNOIRE RECTANGULAIRE INDÉPENDANTE À DÉBOREMENT EN ACRYLIQUE BLANC / AVEC TABLIER BLANC EN VERRE ET ACRYLIQUE/ABS PMMA

MODÈLE	CAPACITÉ AU TROP-PLEIN EN LITRES	RÉFÉRENCE	PRIX PUBLIC HT
2075 x 1075	445	6441.010305550	4884 €

ÉQUIPEMENT STANDARD:
Châssis, bonde et cache-bonde blanc, panneau de commande, système de vidage pop-up électrique, système de trop-plein à débordement.

BAIGNOIRE RECTANGULAIRE INDÉPENDANTE À DÉBOREMENT AVEC SYSTÈME BALNÈO ERGO+ EN ACRYLIQUE BLANC / AVEC TABLIER BLANC EN VERRE ET ACRYLIQUE/ABS PMMA

MODÈLE	CAPACITÉ AU TROP-PLEIN EN LITRES	RÉFÉRENCE	PRIX PUBLIC HT
2075 x 1075	445	6441S.010305550	12191 €

ÉQUIPEMENT STANDARD:
Châssis, bonde et cache-bonde blanc, panneau de commande, système de vidage pop-up électrique, système de trop-plein à débordement.

ÉQUIPEMENT DÉTAILLÉ BALNÉO pour baignoires ERGO+ : page 222
• Accessoires spéciaux et options pour ERGO+ : page 222

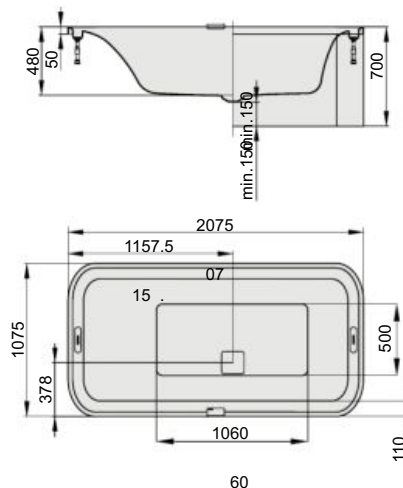

Baignoires SOLIQUE

HOESCH

- 228** NAMUR
- 232** LASENIA
- 236** NAMUR LOUNGE
- 238** LEROS

LEDA

- 240** DIVA
- 242** GRETA MINÉRAL

La touche de design

DESIGN BY
**HOESCH DESIGN
TEAM**

Hoesch est synonyme de produits fabriqués à partir de matières premières naturelles et économes en ressources. Le Solique est un matériau composite constitué principalement de dolomite, de résine et de durcisseur. La surface est constituée d'un gelcoat résistant et est disponible en blanc brillant et blanc mat.

La prise de conscience de la responsabilité environnementale est importante pour nous. Nos produits s'adressent à tous ceux qui pensent et agissent durablement.

AWARDS



LIÉ À LA NATURE

L'ART
DU
BAIN

NOUVEAUTÉ

2021



AWARDS

NAMUR



NAMUR

BAIGNOIRES



AWARDS



NOUVEAUTÉ 2021

NAMUR



DESIGN BY
**HOESCH DESIGN
TEAM**

AWARDS



Déroulez le tapis rouge pour la star de votre salle de bains, la baignoire Namur. La forme insolite de cette baignoire est synonyme d'harmonie, proche de la nature.

En choisissant Namur, vous ferez de votre salle de bains un lieu de retraite intimiste au raffinement particulier.

Un accessoire dossier / repose-pieds, au toucher particulièrement agréable, peut être associé à cette baignoire offrant un confort supplémentaire.

Apportez la touche finale à votre salle de bains avec les lavabos NAMUR assortis. Ils reprennent la forme élégante et discrète de la baignoire NAMUR et donne à votre salle de bains une interprétation personnelle très sophistiquée.



La vasque à poser
500 x 300
600 x 350
700 x 400



Disponible en blanc
brillant et blanc mat.



Repose-pied

HOESCH

BAIGNOIRES SOLIQUE

NAMUR

BAIGNOIRES



AWARDS



NOUVEAUTÉ 2021

7+1

GARANTIE

BAIGNOIRE OVALE INDÉPENDANTE SOLIQUE

MODÈLE DIMENSIONS (A x B)*	LONGUEUR DE FOND C	LARGEUR DE FOND D	CAPACITÉ AU TROP-PLEIN EN LITRES	POIDS EN KG	FINITION	RÉFÉRENCE	PRIX PUBLIC HT
1500 x 700	1008	436	295	90	brillant	4405.010305	3020 €
1500 x 700	1008	436	295	90	mat	4405.013305	3450 €
1600 x 750	1008	486	325	106	brillant	4404.010305	3020 €
1600 x 750	1008	486	325	106	mat	4404.013305	3450 €
1700 x 750	1188	478	340	175	brillant	4400.010305	3020 €
1700 x 750	1188	478	340	175	mat	4400.013305	3450 €
1800 x 800	1291	528	385	185	brillant	4401.010305	3100 €
1800 x 800	1291	528	385	185	mat	4401.013305	3490 €
1800 x 900	1291	629	425	200	brillant	4402.010305	3190 €
1800 x 900	1291	629	425	200	mat	4402.013305	3650 €
1900 x 900	1394	629	445	210	brillant	4403.010305	3350 €
1900 x 900	1394	629	445	210	mat	4403.013305	3800 €

- Baignoire livrée avec vidage spécial (clic/clac) et tuyau pour raccordement domestique
- Vidage non encastré
- Baignoire livrée avec pieds métalliques réglables
- Montage robinetterie sur pied recommandé
- Accessoires spéciaux pour baignoires : pages 300 à 303

POUR COMPLÉTER VOTRE COMMANDE

	RÉFÉRENCE	PRIX PUBLIC HT
Dossier / Repose-pieds dim. 676 x 360 en polyuréthane couleur Noir	69194	447 €



Des vasques à poser assorties au style Namur, en finition blanc mat ou blanc brillant, sont disponibles en dimensions : 500 x 300, 600 x 350 et 700 x 400 mm. Tous les produits de la série Namur sont fabriqués en béton minéral SOLIQUE. Nous consulter pour ces produits.

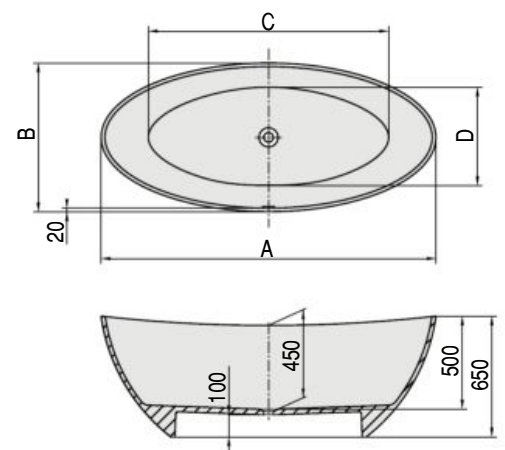

LASENIA

BAIGNOIRES



NOUVEAUTÉ 2021

DESIGN BY
**HOESCH DESIGN
TEAM**

✦
Dossier /
Repose-pieds
noir





Disponible en version basse pour un accès facilité.



Disponible en blanc brillant et blanc mat.



Dossier / Repose-pieds noir



(mm)
 1500 x 700
 1600 x 750
 1700 x 750
 1800 x 800
 1800 x 900
 1900 x 900
 H: 490 mm



(mm)
 1500 x 700
 1600 x 750
 1700 x 750
 1800 x 800
 1800 x 900
 1900 x 900
 H: 610 mm



La baignoire LaSenia est un ensemble de formes arrondies et rectangulaires. Elle séduit par son design Softedge épuré et unique. Elle peut accompagner de nombreux autres produits HOESCH, offrant des combinaisons parfaites pour toutes les salles de bain.

La baignoire LaSenia séduit par les exceptionnelles qualités de la fonte minérale Solique : des rebords extrêmement fins, de spacieuses dimensions intérieures et un revêtement en gelcoat lisse et brillant garantissant une grande facilité de nettoyage et d'entretien.

LaSenia deviendra la pièce maîtresse de toutes les salles de bain exigeantes et saura séduire un large public.

LASENIA

BAIGNOIRES



NOUVEAUTÉ 2021

7+1

GARANTIE

BAIGNOIRE RECTANGULAIRE INDÉPENDANTE SOLIQUE

VERSION STANDARD / HAUTEUR D'INSTALLATION 610 mm

MODÈLE DIMENSIONS (A X B)"	LONGUEUR DE FOND C	LARGEUR DE FOND D	CAPACITÉ AU TROP-PLEIN EN LITRES	POIDS EN KG	FINITION	RÉFÉRENCE	PRIX PUBLIC HT
1500 x 700	714	385	389	116	brillant	4500.010	2920 €
1500 x 700	714	385	389	116	mat	4500.013	3250 €
1600 x 750	814	435	408	127	brillant	4501.010	2920 €
1600 x 750	814	435	408	127	mat	4501.013	3250 €
1700 x 750	914	435	419	134	brillant	4502.010	2920 €
1700 x 750	914	435	419	134	mat	4502.013	3250 €
1800 x 800	1014	485	459	154	brillant	4503.010	3050 €
1800 x 800	1014	485	459	154	mat	4503.013	3400 €
1800 x 900	1014	585	500	164	brillant	4504.010	3090 €
1800 x 900	1014	585	500	164	mat	4504.013	3490 €
1900 x 900	1114	585	540	170	brillant	4505.010	3290 €
1900 x 900	1114	585	540	170	mat	4505.013	3650 €

- Vidage non encastré.

VERSION BASSE SPÉCIAL ACCESSIBILITÉ / HAUTEUR D'INSTALLATION 490 mm

MODÈLE DIMENSIONS (A X B)"	LONGUEUR DE FOND C	LARGEUR DE FOND D	CAPACITÉ AU TROP-PLEIN EN LITRES	POIDS EN KG	FINITION	RÉFÉRENCE	PRIX PUBLIC HT
1500 x 700	714	385	389	110	brillant	4500L.010	2920 €
1500 x 700	714	385	389	110	mat	4500L.013	3250 €
1600 x 750	814	435	408	120	brillant	4501L.010	2920 €
1600 x 750	814	435	408	120	mat	4501L.013	3250 €
1700 x 750	914	435	419	127	brillant	4502L.010	2920 €
1700 x 750	914	435	419	127	mat	4502L.013	3250 €
1800 x 800	1014	485	459	137	brillant	4503L.010	3050 €
1800 x 800	1014	485	459	137	mat	4503L.013	3400 €
1800 x 900	1014	585	500	147	brillant	4504L.010	3090 €
1800 x 900	1014	585	500	147	mat	4504L.013	3490 €
1900 x 900	1114	585	540	156	brillant	4505L.010	3290 €
1900 x 900	1114	585	540	156	mat	4505L.013	3650 €

- Vidage non encastré.
- Baignoire livrée avec vidage spécial (clac/clac) et tuyau pour raccordement domestique
- Vidage non encastré
- Baignoire livrée avec pieds métalliques réglables
- Montage robinetterie sur pied recommandé
- Accessoires spéciaux pour baignoires : pages 300 à 303

POUR COMPLÉTER VOTRE COMMANDE

	RÉFÉRENCE	PRIX PUBLIC HT
Dossier / Repose-pieds dim. 676 x 360 en polyuréthane couleur Noir	69194	447 €

Des vasques à poser assorties au style Lasenia, en finition blanc mat ou blanc brillant, sont disponibles en dimensions : 500 x 300, 600 x 350 et 700 x 400 mm. Tous les produits de la série Lasenia sont fabriqués en béton minéral SOLIQUE. Nous consulter pour ces produits.

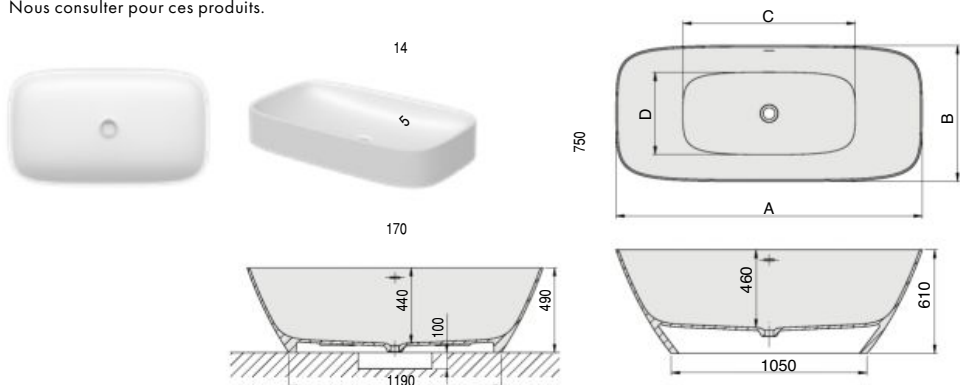

NAMUR LOUNGE

BAIGNOIRES



NOUVEAUTÉ 2021

DESIGN BY
**HOESCH DESIGN
TEAM**

Bienvenue dans votre espace lounge personnel. Notre interprétation exclusive de la baignoire primée Namur allie un design élégant et dynamique au confort exceptionnel des chaises longues des espaces de détente modernes. Une alliance qui séduit au premier regard.

Vous serez conquis par ses formes extérieures retro-modernes. Ses rebords aux finitions ultra-discrètes sont preuve d'une grande qualité de fabrication. Le fond de baignoire en forme de vague ergonomique et des détails sophistiqués, comme un système latéral d'évacuation de l'eau, vous offrent un confort suprême.



La vasque à poser
500 x 300
600 x 350
700 x 400

Des vasques à poser assorties au style Namur Lounge, en finition blanc mat ou blanc brillant, sont disponibles en dimensions : 500 x 300, 600 x 350 et 700 x 400 mm. Tous les produits de la série Namur Lounge sont fabriqués en béton minéral SOLIQUE.
Nous consulter pour ces produits.



(mm)

1800 x 800
1900 x 900



Disponible en blanc brillant et blanc mat.



Dossier /
Repose-pieds
noir



**POUR COMPLÉTER
VOTRE COMMANDE**

	RÉFÉRENCE	PRIX PUBLIC HT
Dossier / Repose-pieds dim. 676 x 360 en polyuréthane couleur Noir	69194	447 €

**BAIGNOIRE OVALE INDÉPENDANTE
SOLIQUE**

7+1
GARANTIE

MODÈLE DIMENSIONS (A x B)''	LONGUEUR DE FOND C	LARGEUR DE FOND D	CAPACITÉ AU TROP-PLEIN EN LITRES	POIDS EN KG	FINITION	RÉFÉRENCE	PRIX PUBLIC HT
1800 x 800	1136	600	446	200	brillant	4492.010305	3950 €
1800 x 800	1136	600	446	200	mat	4492.013305	4750 €
1900 x 900	1260	691	524	225	brillant	4493.010305	4450 €
1900 x 900	1260	691	524	225	mat	4493.013305	5100 €

- Baignoire livrée avec vidage spécial (clic/clac) et tuyau pour raccordement domestique
- Vidage non encastré
- Baignoire livrée avec pieds métalliques réglables
- Montage robinetterie sur pied recommandé
- Accessoires spéciaux pour baignoires : pages 300 à 303

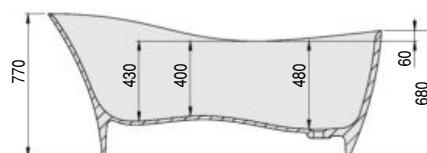
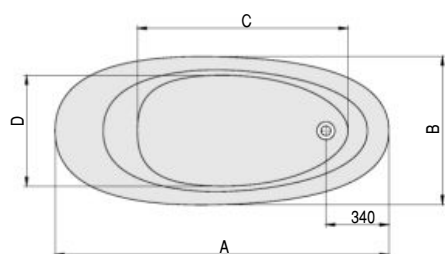

LEROS

BAIGNOIRES



NOUVEAUTÉ 2021

DESIGN BY
**HOESCH DESIGN
TEAM**

Un „eye-catcher“ avec une silhouette légèrement incurvée: Leros. Les bords fins de la baignoire, un dossier légèrement concave pour une position couchée confortable et beaucoup de place pour deux personnes invitent à la détente dans le bain. Dans le même style, des lavabos à poser aux dimensions 50x30, 60x35 et 70x40cm sont également disponibles. Tous les produits de la série Leros sont fabriqués en béton minéral SOLIQUE.



(mm)

1800 x 800



Disponible en blanc brillant et blanc mat.

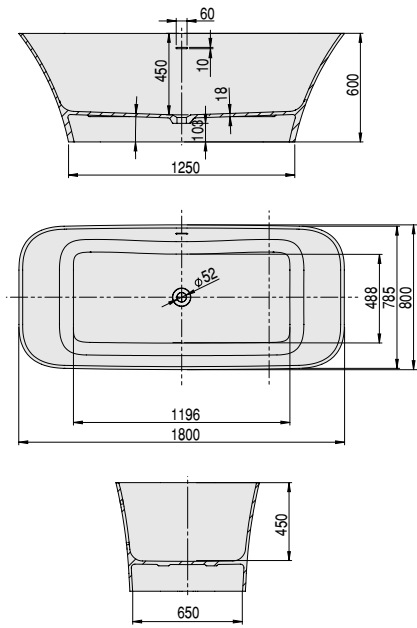

BAIGNOIRE RECTANGULAIRE INDÉPENDANTE SOLIQUE

7+1
GARANTIE

MODÈLE DIMENSIONS (A X B)''	CAPACITÉ AU TROP-PLEIN EN LITRES	POIDS EN KG	FINITION	RÉFÉRENCE	PRIX PUBLIC HT
1800 x 800	334	154	brillant	4470.010	3050 €
1800 x 800	334	154	mat	4470.013	3400 €

- Baignoire livrée avec vidage spécial (clic/clac) et tuyau pour raccordement domestique
- Vidage non encastré
- Baignoire livrée avec pieds métalliques réglables
- Montage robinetterie sur pied recommandé
- Accessoires spéciaux pour baignoires : pages 300 à 303



POUR COMPLÉTER VOTRE COMMANDE

	RÉFÉRENCE	PRIX PUBLIC HT
Dossier / Repose-pieds dim. 676 x 360 en polyuréthane couleur Noir	69194	447 €

Des vasques à poser assorties au style Leros, en finition blanc mat ou blanc brillant, sont disponibles en dimensions : 500 x 300, 600 x 350 et 700 x 400 mm. Tous les produits de la série Leros sont fabriqués en béton minéral SOLIQUE. Nous consulter pour ces produits.

- La vasque à poser
 - 500 x 300
 - 600 x 350
 - 700 x 400



DIVA

BAIGNOIRES



7+1
GARANTIE

**BAIGNOIRE OVALE INDÉPENDANTE
BÉTON MINÉRAL**

MODÈLE	CAPACITÉ AU TROP PLEIN	POIDS EN KG	RÉFÉRENCE	PRIX PUBLIC HT
180 x 80 Blanc Brillant	445 L	240	L16DI1880	3039 €
180 x 80 Blanc Mat	445 L	240	L16DI188013	

- Baignoire livrée avec vidage et pieds métalliques réglables
- Vidage non encastré
- Montage robinetterie sur pied recommandé
- Accessoires : page 300 à 303

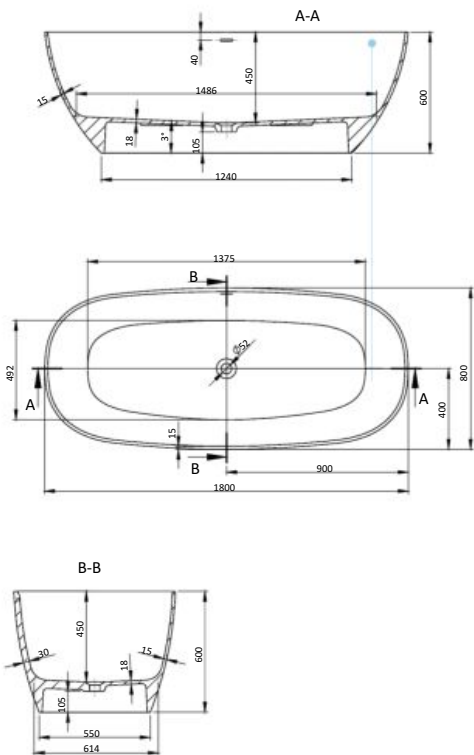

GRETA MINÉRAL

BAIGNOIRES



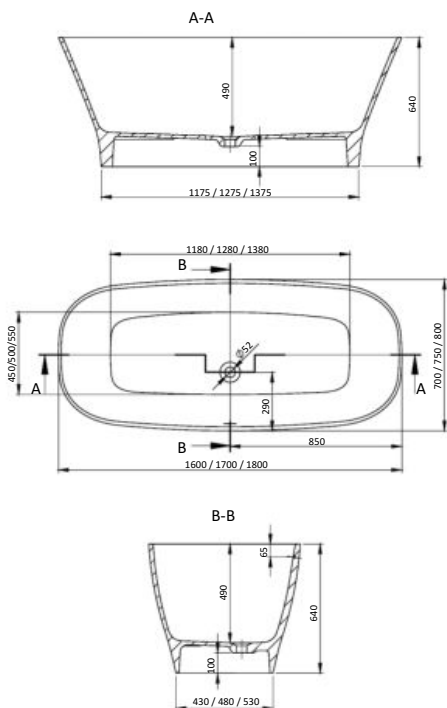

7+1
GARANTIE

**BAIGNOIRE OVALE INDÉPENDANTE
BÉTON MINÉRAL**

MODÈLE	CAPACITÉ AU TROP PLEIN	POIDS EN KG	RÉFÉRENCE	PRIX PUBLIC HT
160 x 70	382 L	200	L16GM1670	2770 €
170 x 75	405 L	220	L16GM1775	2870 €
180 x 80	445 L	240	L16GM1880	2995 €

- Baignoire livrée avec vidage et pieds métalliques réglables
- Vidage non encastré
- Montage robinetterie sur pied recommandé
- Accessoires : page 300 à 303

Baignoires Designer's

- 246** STARCK EDITION 1
- 248** STARCK EDITION 2
- 249** PUTMAN
- 250** FOSTER
- 254** SINGLEBATH UNO
- 256** SINGLEBATH DUO

La touche de design

DESIGNERS



PHILIPPE STARCK

„Je conçois des choses qui parlent aux gens. Je crée simplement ce à quoi ils pensent.“
Aucun autre designer n'a cette prétention et n'a reçu autant de prix que le français Philippe Starck.



ANDRÉE PUTMAN

Les créations d'Andrée Putman sont claires et pures, avec un sens élevé de la géométrie. Ses idées ravissent l'esprit sans pour autant oublier l'utilité pratique.



NORMAN FOSTER

Le britannique Norman Foster fait partie des architectes et des designers les plus connus à l'échelle mondiale. Il réalise, depuis 30 ans, de grands projets internationaux.



CODE.2.DESIGN

Michael Schmidt et son équipe racontent des histoires de design, les aspects fonctionnels répondant aux besoins émotionnels et aux désirs. Des idées imaginatives faciles à réaliser.

AWARDS



DESIGN PLUS

**L'ART
DU
BAIN**

NOUVEAUTÉ

2021

Baignoires

BAIGNOIRES



STARCK EDITION 1

AWARDS



reddot



DESIGN PLUS

STARCK ÉDITION 1

7+1

GARANTIE

**BAIGNOIRE OVALE INDÉPENDANTE
EN ACRYLIQUE BLANC / AVEC TABLIER EN ACRYLIQUE/ABS**

MODÈLE	CAPACITÉ AU TROP-PLEIN EN LITRES	POIDS EN KG	RÉFÉRENCE	PRIX PUBLIC HT
1800 x 900	200	100	6021.010	6704 €

- Montage robinetterie sur gorge possible sur le bord plat de la baignoire
- Baignoire livrée avec tablier blanc et jeu de pieds réglables / sans vidage
- Accessoires spéciaux pour baignoires : pages 300 à 303

POUR COMPLÉTER VOTRE COMMANDE

	RÉFÉRENCE	PRIX PUBLIC HT
Porte-serviette pour baignoire Philippe Starck 1 / dim. 1885 x 985 mm / chromé	6905	1067 €
Tablier pour baignoire Starck 1 réf. 6021 / couleur Pergamon	86021.030	314 €
Tablier pour baignoire Starck 1 réf. 6021 / couleur Brun clair	86021.501	314 €
Tablier pour baignoire Starck 1 réf. 6021 / couleur Brun foncé	86021.502	314 €
Tablier pour baignoire Starck 1 réf. 6021 / couleur Gris foncé	86021.503	314 €
Tablier pour baignoire Starck 1 réf. 6021 / couleur Noir	86021.504	314 €



DESIGN BY
PHILIPPE STARCK

AWARDS



red dot



DESIGN PLUS

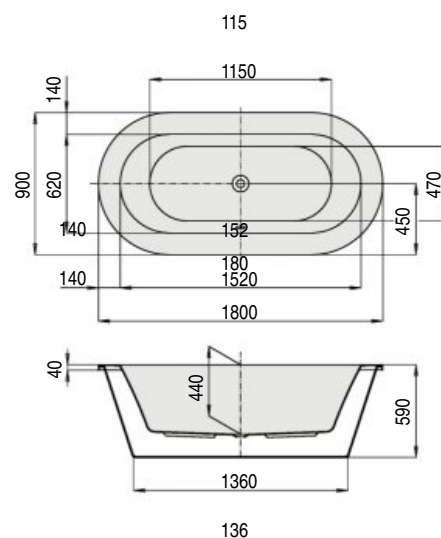

NOUVEAUTÉ 2021



DESIGN BY
PHILIPPE STARCK

AWARDS



DESIGN PLUS

red dot

STARCK ÉDITION 1

7+1

GARANTIE

BAIGNOIRE OVALE À ENCASTRER EN ACRYLIQUE BLANC

MODÈLE	CAPACITÉ AU TROP-PLEIN EN LITRES	POIDS EN KG	RÉFÉRENCE	PRIX PUBLIC HT
1800 x 900	200	28	6020.010	3852 €

- Montage robinetterie sur gorge possible sur le bord plat de la baignoire
- Baignoire livrée sans vidage, sans pieds
- Accessoires spéciaux pour baignoires : pages 300 à 303

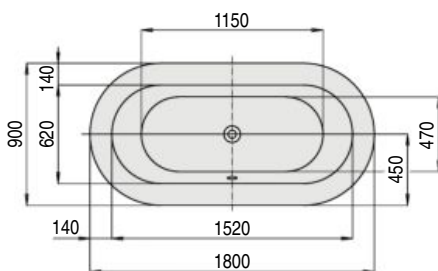

STARCK ÉDITION 2

7+1

GARANTIE

BAIGNOIRE OVALE À ENCASTRER EN ACRYLIQUE BLANC

MODÈLE	CAPACITÉ AU TROP-PLEIN EN LITRES	POIDS EN KG	RÉFÉRENCE	PRIX PUBLIC HT
1750 x 800	240	27	6135.010	3194 €

- Montage robinetterie murale conseillé
- Baignoire livrée sans vidage, sans pieds
- Accessoires spéciaux pour baignoires : pages 300 à 303



DESIGN BY
PHILIPPE STARCK

AWARDS



reddot



DESIGN PLUS

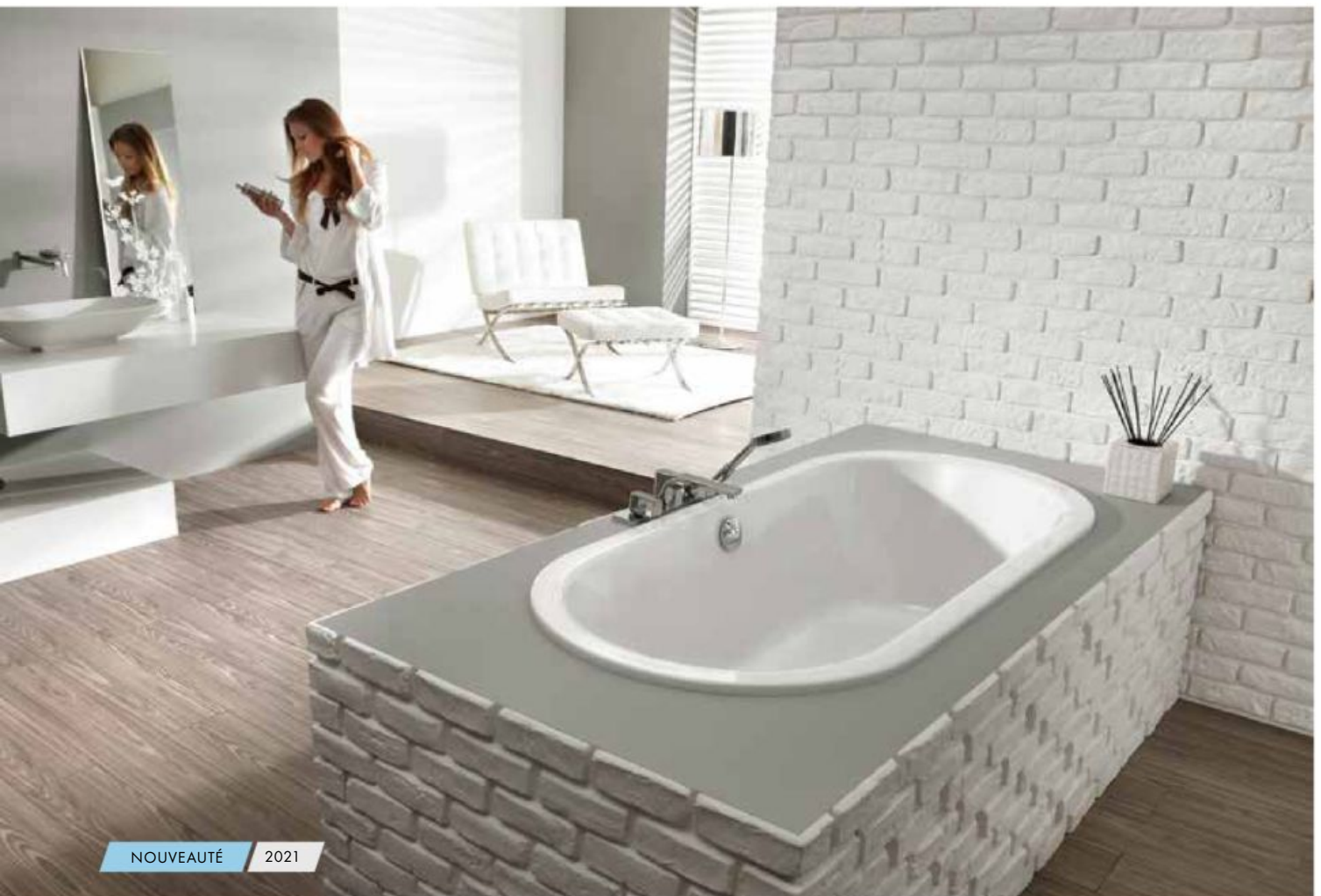
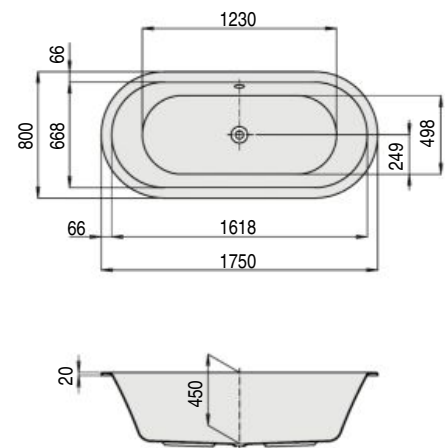

NOUVEAUTÉ 2021



DESIGN BY
ANDRÉE PUTMAN

AWARDS



ÉDITION PUTMAN

7+1

GARANTIE

BAIGNOIRE RECTANGULAIRE À ENCASTRER EN ACRYLIQUE BLANC

BAIGNOIRE AVEC VIDAGE EN POSITION CENTRALE

MODÈLE	CAPACITÉ AU TROP-PLEIN EN LITRES	POIDS EN KG	RÉFÉRENCE	PRIX PUBLIC HT
1900 x 1000	375	35	6655.010	2995 €

- Montage robinetterie murale conseillé
- Baignoire livrée sans vidage, sans pieds
- Accessoires spéciaux pour baignoires : pages 300 à 303

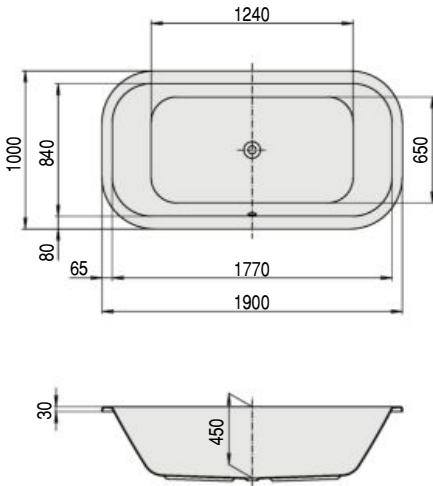

NOUVEAUTÉ | 2021

FOSTER

7+1

GARANTIE

BAIGNOIRE RECTANGULAIRE À ENCASTRER EN ACRYLIQUE BLANC

BAIGNOIRE AVEC VIDAGE EN POSITION CENTRALE

MODÈLE	CAPACITÉ AU TROP-PLEIN EN LITRES	POIDS EN KG	RÉFÉRENCE	PRIX PUBLIC HT
1900 x 900	300	35	6697.010	1665 €
1800 x 800	265	34	6628.010	1073 €

- Montage robinetterie murale conseillé
- Baignoire livrée sans vidage, sans pieds
- Accessoires spéciaux pour baignoires : pages 300 à 303



DESIGN BY
NORMAN FOSTER

AWARDS



red dot

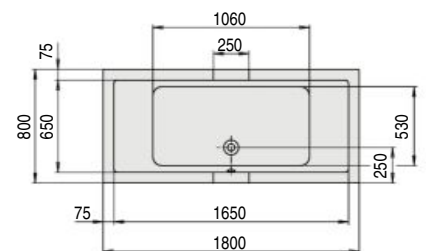
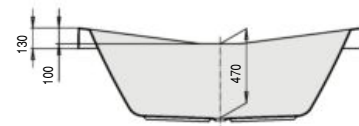
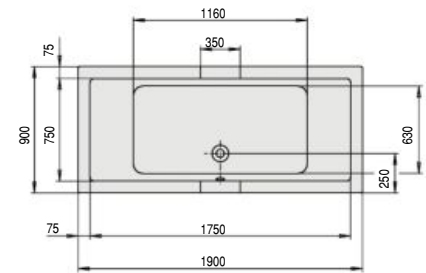

Le célèbre architecte Norman Foster est un maître en matière de concentration stylistique. Ce modèle fait office de version futuriste de la baignoire en zinc traditionnelle - avec un confort ultramoderne. La forme haute permet d'assurer un bon maintien des épaules, de la tête, tout en épousant les formes corporelles.

NOUVEAUTÉ 2021



DESIGN BY
NORMAN FOSTER

AWARDS



red dot

FOSTER

7+1

GARANTIE

BAIGNOIRE RECTANGULAIRE À ENCASTRER EN ACRYLIQUE BLANC

BAIGNOIRE AVEC VIDAGE EN POSITION STANDARD

MODÈLE	CAPACITÉ AU TROP-PLEIN EN LITRES	POIDS EN KG	RÉFÉRENCE	PRIX PUBLIC HT
1700 x 750	250	30	6629.010	836 €
1700 x 700	225	29	6646.010	836 €
1600 x 700	205	28	6647.010	816 €

- Montage robinetterie murale conseillé
- Baignoire livrée sans vidage, sans pieds
- Accessoires spéciaux pour baignoires : pages 300 à 303

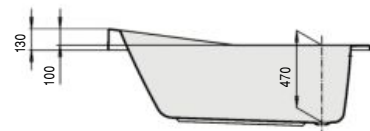
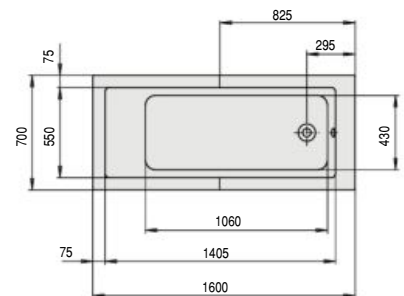
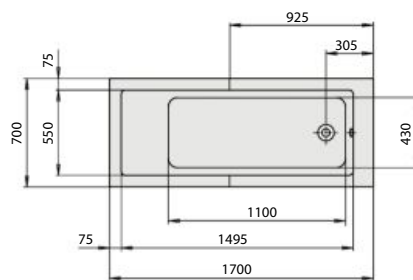
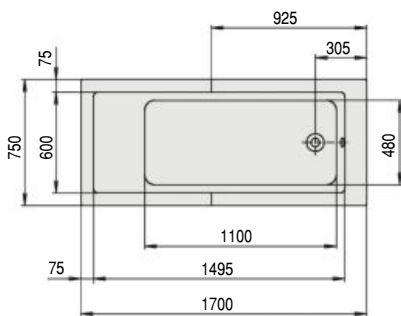

FOSTER

7+1
GARANTIE

BAIGNOIRE OVALE INDÉPENDANTE EN ACRYLIQUE BLANC / AVEC TABLIER EN ACRYLIQUE/ABS

MODÈLE	CAPACITÉ AU TROP-PLEIN EN LITRES	POIDS EN KG	RÉFÉRENCE	PRIX PUBLIC HT
1900 x 980	275	105	6477.010	5985 €

- Montage robinetterie sur gorge possible sur le bord plat de la baignoire
- Baignoire livrée avec tablier blanc et jeu de pieds réglables / sans vidage
- Accessoires spéciaux pour baignoires : pages 300 à 303

POUR COMPLÉTER VOTRE COMMANDE

	RÉFÉRENCE	PRIX PUBLIC HT
Tablier pour baignoire Foster réf. 6477 / couleur Pergamon	86477.030	314 €
Tablier pour baignoire Foster réf. 6477 / couleur Brun clair	86477.501	314 €
Tablier pour baignoire Foster réf. 6477 / couleur Brun foncé	86477.502	314 €
Tablier pour baignoire Foster réf. 6477 / couleur Gris foncé	86477.503	314 €
Tablier pour baignoire Foster réf. 6477 / couleur Noir	86477.504	314 €



DESIGN BY
NORMAN FOSTER

AWARDS

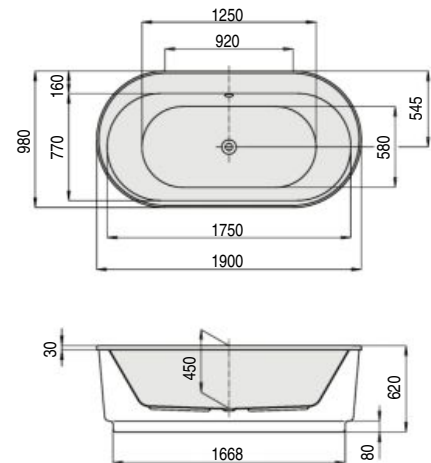

Minimalisme et élégance - telles sont les caractéristiques des projets de l'architecte britannique Norman Foster.



NOUVEAUTÉ 2021



DESIGN BY
NORMAN FOSTER

AWARDS



FOSTER

7+1

GARANTIE

BAIGNOIRE OVALE À ENCASTRER EN ACRYLIQUE BLANC

BAIGNOIRE AVEC VIDAGE EN POSITION STANDARD

MODÈLE	CAPACITÉ AU TROP-PLEIN EN LITRES	POIDS EN KG	RÉFÉRENCE	PRIX PUBLIC HT
1900 x 980	275	32	6476.010	3333 €

- Montage robinetterie sur gorge possible sur le bord plat de la baignoire
- Baignoire livrée sans vidage, sans pieds
- Accessoires spéciaux pour baignoires : pages 300 à 303

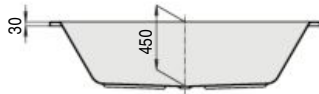
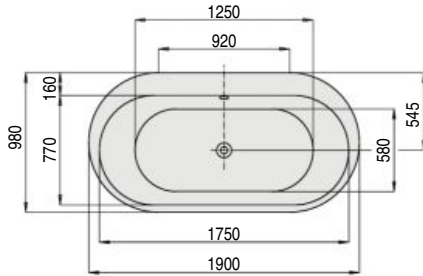

NOUVEAUTÉ 2021



SINGLEBATH UNO

4

16

17

17 1



DESIGN BY
CODE.2.DESIGN

7+1
GARANTIE

**BAIGNOIRE MONOBLOC INDÉPENDANTE
EN ACRYLIQUE / TABLIER INTÉGRÉ**

BAIGNOIRE AVEC VIDAGE EN POSITION CENTRALE

MODÈLE	CAPACITÉ AU TROP-PLEIN EN LITRES	POIDS EN KG	RÉFÉRENCE	PRIX PUBLIC HT
1798 x 782	240	92	3697.010	2796 €

- Montage robinetterie sur pied conseillé
- Baignoire livrée avec tablier blanc et jeu de pieds réglables / sans vidage
- Accessoires spéciaux pour baignoires : pages 300 à 303

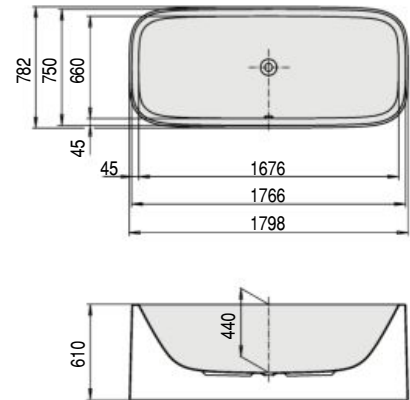

NOUVEAUTÉ 2021



DESIGN BY
CODE.2.DESIGN

SINGLEBATH UNO

7+1

GARANTIE

BAIGNOIRE RECTANGULAIRE À ENCASTRER EN ACRYLIQUE

BAIGNOIRE AVEC VIDAGE EN POSITION CENTRALE

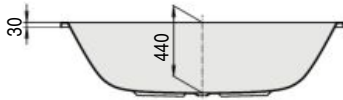
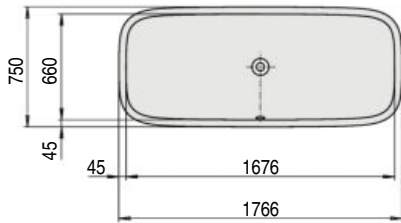

MODÈLE	CAPACITÉ AU TROP-PLEIN EN LITRES	POIDS EN KG	RÉFÉRENCE	PRIX PUBLIC HT
1766 x 750	275	40	3687.010	2548 €

- Montage robinetterie murale conseillé
- Baignoire livrée sans vidage, sans pieds
- Accessoires spéciaux pour baignoires : pages 300 à 303

AWARDS



NOUVEAUTÉ 2021

SINGLEBATH DUO

7+1

GARANTIE

**BAIGNOIRE MONOBLOC INDÉPENDANTE
EN ACRYLIQUE / TABLIER INTÉGRÉ**

BAIGNOIRE AVEC VIDAGE EN POSITION CENTRALE

MODÈLE	CAPACITÉ AU TROP-PLEIN EN LITRES	POIDS EN KG	RÉFÉRENCE	PRIX PUBLIC HT
1786 x 1162 Trop-plein à GAUCHE	340	95	3698.010	3188 €
1787 x 1162 Trop-plein à DROITE	340	95	3699.010	3188 €

- Montage robinetterie sur pied conseillé
- Baignoire livrée avec tablier blanc et jeu de pieds réglables / sans vidage
- Accessoires spéciaux pour baignoires : pages 300 à 303



DESIGN BY
CODE.2.DESIGN

1 76
1 66
1 91

4 45

1051
1141
1166

AWARDS

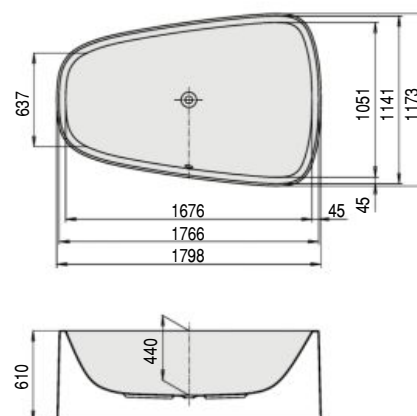

NOUVEAUTÉ 2021



DESIGN BY
CODE.2.DESIGN

AWARDS



SINGLEBATH DUO

7+1
GARANTIE

BAIGNOIRE RECTANGULAIRE À ENCASTRER EN ACRYLIQUE

BAIGNOIRE AVEC VIDAGE EN POSITION CENTRALE

MODÈLE	CAPACITÉ AU TROP-PLEIN EN LITRES	POIDS EN KG	RÉFÉRENCE	PRIX PUBLIC HT
1766 x 1141 Trop-plein à GAUCHE	340	45	3688.010	3547 €
1766 x 1141 Trop-plein à DROITE	340	45	3686.010	3547 €

- Montage robinetterie murale conseillé
- Baignoire livrée sans vidage, sans pieds
- Accessoires spéciaux pour baignoires : pages 300 à 303

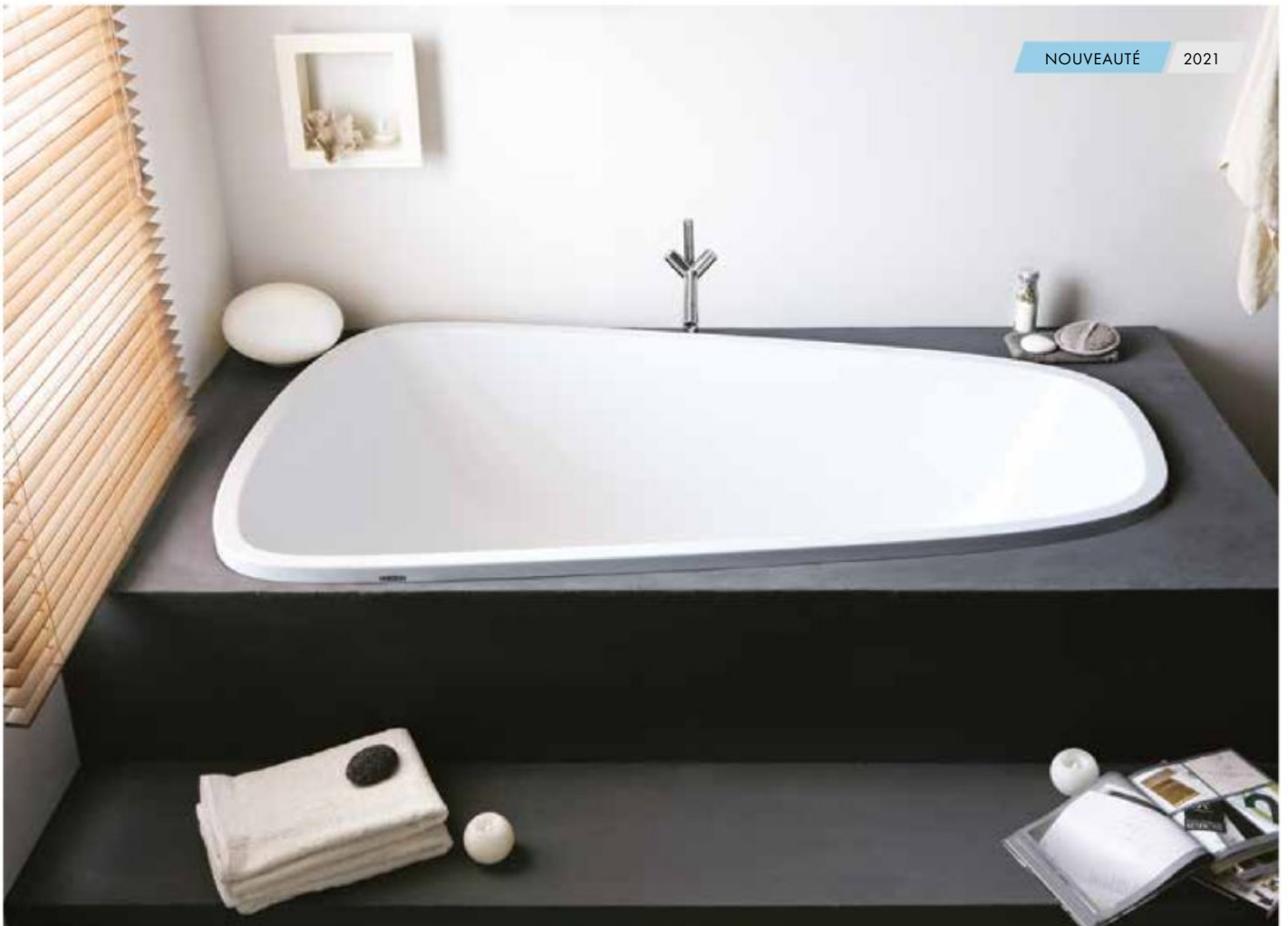
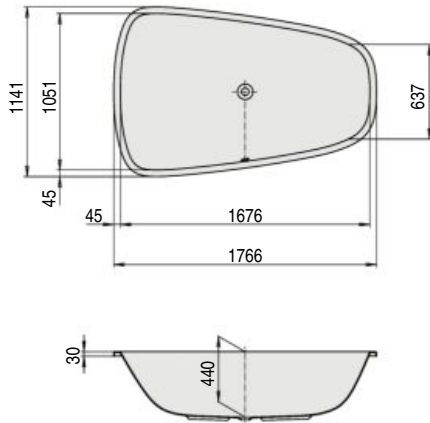

NOUVEAUTÉ 2021

Baignoires Monobloc

HOESCH

260 SYSTÈME BALNÉO iSENSI

262 iSENSI

LEDA

266 SELENA

268 GRETA MONOLINE

272 GARBO

La touche de design

DESIGN BY
**HOESCH DESIGN
TEAM**

**L'ART
DU
BAIN**



NOUVEAUTÉ

2021

BAIGNOIRES



ISENSI

iSENSI

Système de balnéothérapie

DESIGN BY
**HOESCH DESIGN
TEAM**

L'hydromassage est bien plus que de l'eau tourbillonnante. Le plaisir de l'hydromassage relaxant n'est possible que grâce à la technologie des buses HOESCH.

Le système balnéo iSensi favorise votre bien-être grâce aux effets d'eau, allant de la relaxation aux bénéfices pour la santé.

Comme les bulles du champagne !

L'air préchauffé pénètre dans l'eau par de nombreuses petites buses au fond de la baignoire - un massage doux et onirique pour tout le corps. Les jets plats effleurant sur le fond de la baignoire permettent la position assise ou couchée. Le vortex de l'air peut être contrôlé individuellement. Deux projecteurs immergés colorés créent une atmosphère sensuelle.

La zone du dos étant particulièrement sujette aux tensions, votre baignoire balnéo iSensi peut être équipée en option de 4 buses dorsales et de 2 buses pour les pieds.

Ces jets permettent une relaxation intensive. La plante des pieds reçoit un massage des zones réflexes, qui stimule agréablement toutes les parties du corps.

ÉQUIPEMENT DE BASE

- 12-14 buses à air (selon le modèle)
- 2 LED-RGB Ø 60 mm avec système de commande automatique et inverseur de couleur automatique
- Souffleur 700W réglable avec système de préchauffage et avec ozonisation
- Clavier intégré dans le rebord de la baignoire
- Commande HOESCH 230 V, 50/60 Hz
- Système de conduites entièrement installé
- Éléments visibles chromé



SYSTÈME BALNÉO	RÉFÉRENCE	PRIX PUBLIC HT
AIR	Ajouter la lettre „i” à la fin de la racine de la référence de la baignoire choisie, exemple : 3824i.010*	2450 €

ACCESSOIRES EN OPTION - iSENSI	RÉFÉRENCE	PRIX PUBLIC HT
Bains à remous iSensi de l'Air Jet Set (4 jets dorsaux et 2 jets de pieds)	chromé 69725.305	668 €
2 LED-RGB avec système de commande automatique et inverseur de couleur automatique	Lumières : blanc, rouge, orange, vert, bleu, indigo, violet 69714.305	979 €

InvisibleSound Y compris module son (Bluetooth) complet 230 V, 50/60 Hz avec: - 2 haut-parleurs grave/médium de 60 W pour les aigus	69719	1321 €
--	--------------	--------



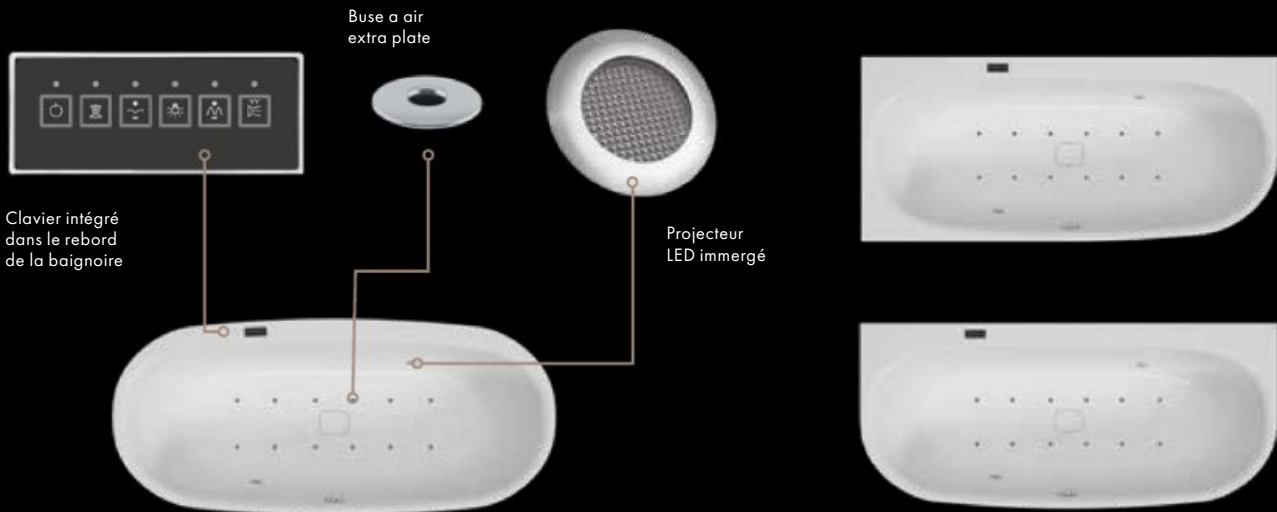

iSENSI

DESIGN BY
**HOESCH DESIGN
TEAM**

7+1

GARANTIE

**BAIGNOIRE MONOBLOC MILIEU DE MUR
EN ACRYLIQUE / TABLIER INTÉGRÉ
VERSION AVEC FENTE DE TROP-PLEIN**

MODÈLE DIMENSIONS (A X B)	LONGUEUR DE FOND D	LARGEUR DE FOND C	LARGEUR DE PLAGE X D	CAPACITÉ AU TROP-PLEIN EN LITRES	RÉFÉRENCE	PRIX PUBLIC HT
1900 x 900	1447	662	95	334	3824.010*	2352 €
1900 x 900	1447	662	95	310	3854.010**	2642 €
1800 x 800	1345	561	95	276	3833.010*	1890 €
1800 x 800	1345	561	95	257	3863.010**	2003 €
1700 x 750	1260	521	85	236	3817.010*	1590 €
1700 x 750	1260	521	85	221	3818.010**	1780 €

* VERSION AVEC FENTE DE TROP-PLEIN

** VERSION AVEC REMPLISSAGE PAR LE TROP-PLEIN

- Montage robinetterie murale conseillé
- Baignoire livrée avec châssis, vidage spécial (clic/clac) et tuyau pour raccordement domestique
- Accessoires spéciaux pour baignoires : pages 300 à 303
- Existe en version à encastrer.

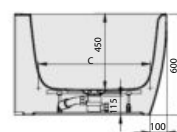
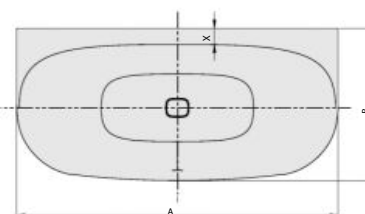
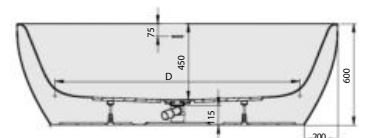

450
115
10



NOUVEAUTÉ 2021



NOUVEAUTÉ 2021

DESIGN BY
**HOESCH DESIGN
TEAM**

iSENSI



Version gauche

7+1

GARANTIE

**BAIGNOIRE MONOBLOC ASYMÉTRIQUE
EN ACRYLIQUE / TABLIER INTÉGRÉ**

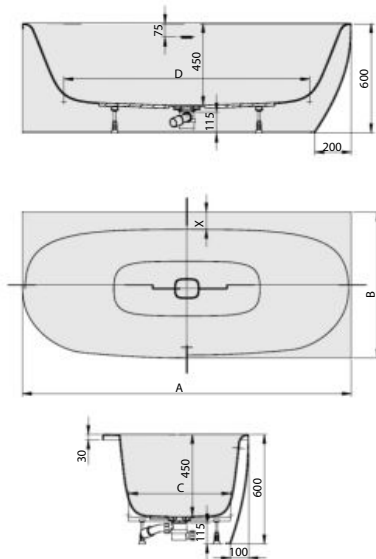

INSTALLATION À GAUCHE						
MODÈLE DIMENSIONS (A x B)	LONGUEUR DE FOND D	LARGEUR DE FOND C	LARGEUR DE PLAGE X	CAPACITÉ AU TROP-PLEIN EN LITRES	RÉFÉRENCE	PRIX PUBLIC HT
1900 x 900	1447	662	95	334	3825.010*	2352 €
1900 x 900	1447	662	95	310	3855.010**	2642 €
1800 x 800	1345	561	95	276	3834.010*	1890 €
1800 x 800	1345	561	95	257	3864.010**	2003 €
1700 x 750	1260	521	85	240	3814.010*	1590 €
1700 x 750	1260	521	85	225	3815.010**	1780 €

INSTALLATION À DROITE						
MODÈLE DIMENSIONS (A x B)	LONGUEUR DE FOND D	LARGEUR DE FOND C	LARGEUR DE PLAGE X	CAPACITÉ AU TROP-PLEIN EN LITRES	RÉFÉRENCE	PRIX PUBLIC HT
1900 x 900	1447	662	95	334	3826.010*	2352 €
1900 x 900	1447	662	95	310	3856.010**	2642 €
1800 x 800	1345	561	95	276	3835.010*	1890 €
1800 x 800	1345	561	95	257	3865.010**	2003 €
1700 x 750	1260	521	85	240	3811.010*	1590 €
1700 x 750	1260	521	85	225	3812.010**	1780 €

* VERSION AVEC FENTE DE TROP-PLEIN
** VERSION AVEC REMPLISSAGE PAR LE TROP-PLEIN

- Montage robinetterie murale conseillé
- Baignoire livrée avec châssis, vidage spécial (clic/clac) et tuyau pour raccordement domestique
- Accessoires spéciaux pour baignoires : pages 300 à 303
- Existe en version à encastrer.

iSENSI

7+1

GARANTIE

DESIGN BY
**HOESCH DESIGN
TEAM**



450
600
100

BAIGNOIRES MONOBLOC

**BAIGNOIRE MONOBLOC INDÉPENDANTE
EN ACRYLIQUE / TABLIER INTÉGRÉ
VERSION AVEC FENTE DE TROP-PLEIN**

MODÈLE DIMENSIONS (A X B)	LONGUEUR DE FOND D	LARGEUR DE FOND C	LARGEUR DE PLAGE X	CAPACITÉ AU TROP-PLEIN EN LITRES	RÉFÉRENCE	PRIX PUBLIC HT
1900 x 1200	1446	900	100	369	3823.010*	3395 €
1900 x 1200	1446	900	100	436	3853.010**	3646 €
1900 x 900	1447	662	95	334	3822.010*	2450 €
1900 x 900	1447	662	95	310	3852.010**	2726 €
1800 x 800	1345	561	95	276	3821.010*	2080 €
1800 x 800	1345	561	95	257	3851.010**	2348 €

* VERSION AVEC FENTE DE TROP-PLEIN

** VERSION AVEC REMPLISSAGE PAR LE TROP-PLEIN

- Montage robinetterie murale conseillé
- Baignoire livrée avec châssis, vidage spécial (clic/clac) et tuyau HT pour raccordement domestique
- Accessoires spéciaux pour baignoires : pages 300 à 303
- Existe en version à encastrer.

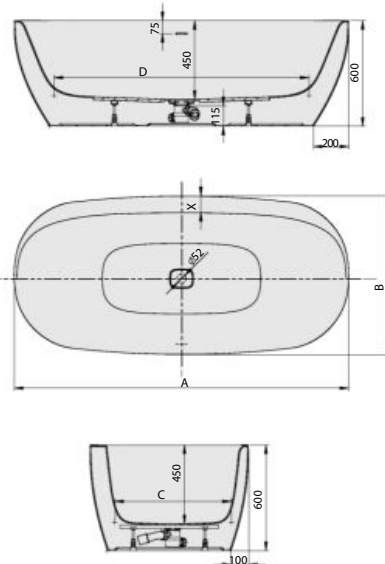

NOUVEAUTÉ 2021

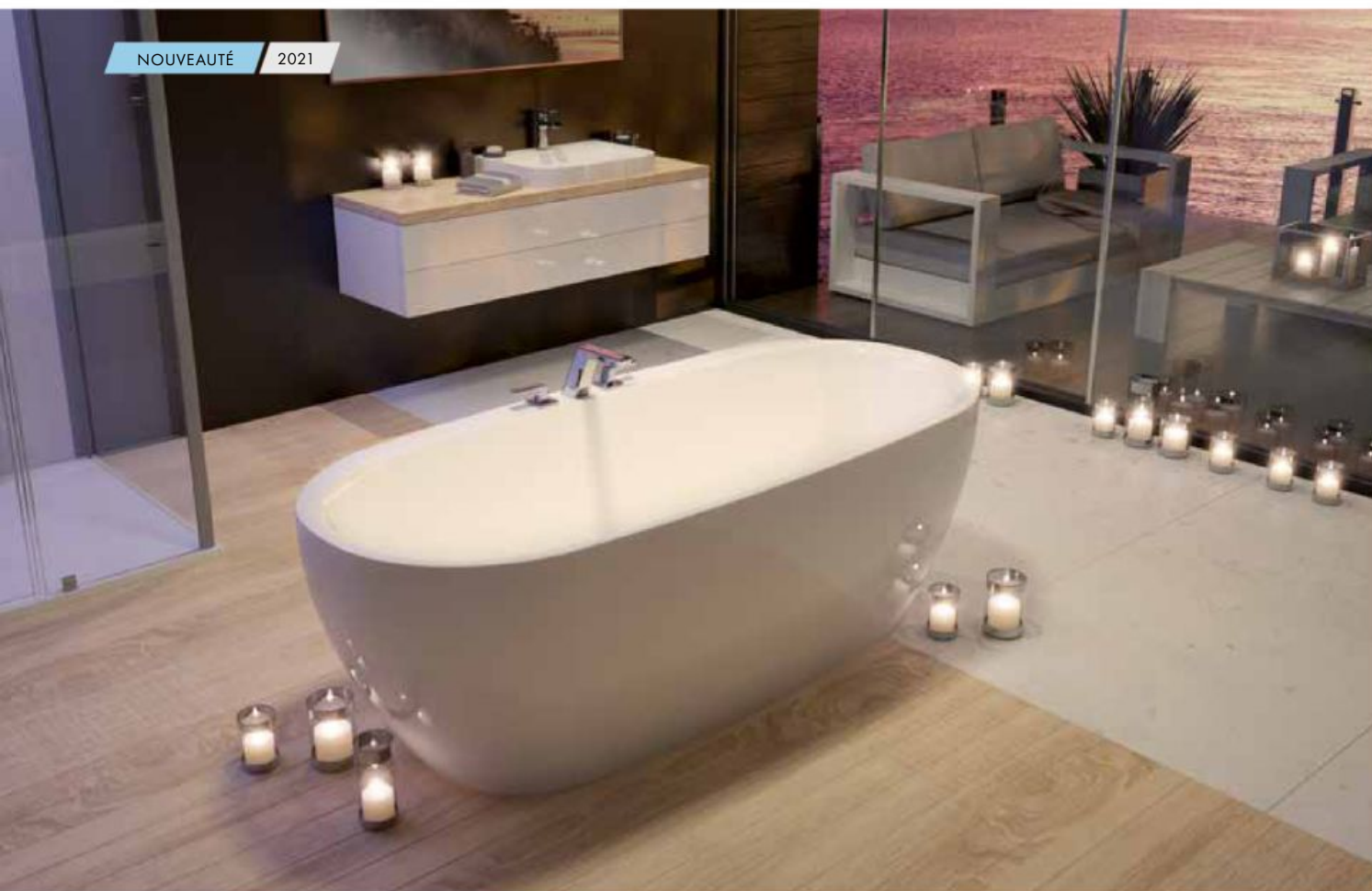

DESIGN BY
**HOESCH DESIGN
TEAM**

iSENSI

7+1

GARANTIE

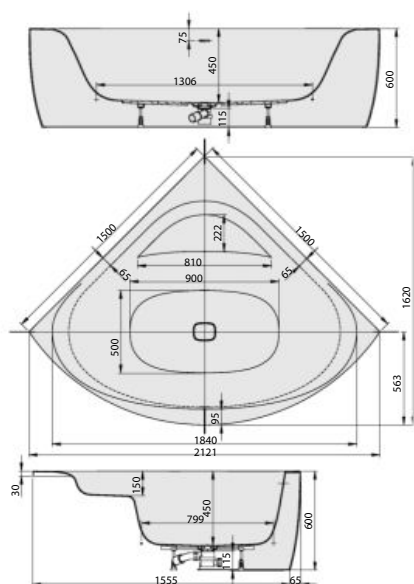

BAIGNOIRE MONOBLOC D'ANGLE EN ACRYLIQUE / TABLIER INTÉGRÉ

MODÈLE DIMENSIONS (A X B)**	CAPACITÉ AU TROP-PLEIN EN LITRES	RÉFÉRENCE	PRIX PUBLIC HT
1500 x 1500	377	3827.010*	2562 €
1500 x 1500	347	3857.010**	2852 €

* VERSION AVEC FENTE DE TROP-PLEIN

** VERSION AVEC REMPLISSAGE PAR LE TROP-PLEIN

- Montage robinetterie murale conseillé
- Baignoire livrée avec châssis, vidage spécial (clic/clac) et tuyau pour raccordement domestique
- Accessoires spéciaux pour baignoires : pages 300 à 303
- Existe en version à encastrer.

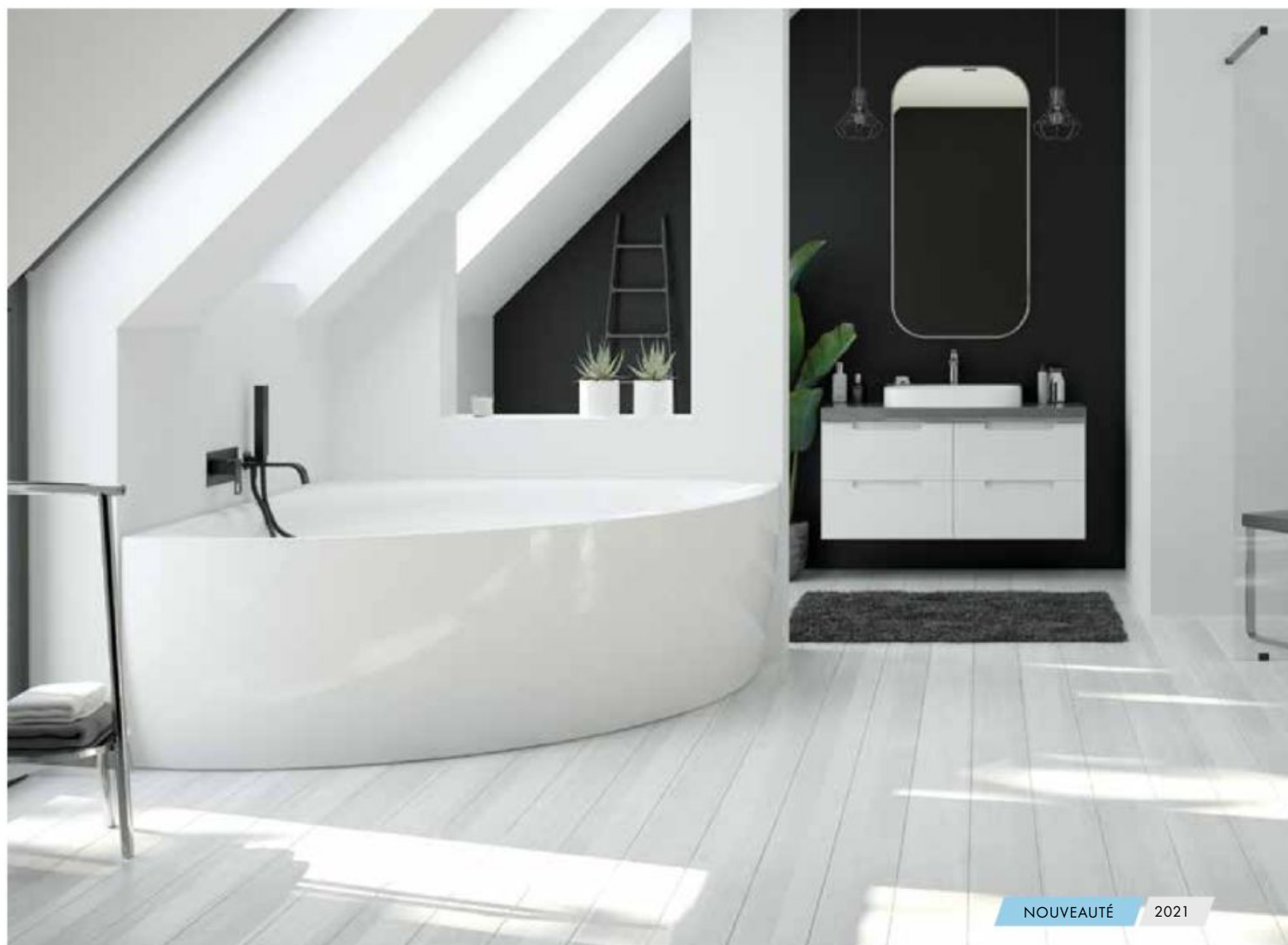

NOUVEAUTÉ 2021

SELENA

BAIGNOIRES



7+1

GARANTIE



Version gauche



BAIGNOIRE MONOBLOC ASYMÉTRIQUE EN ACRYLIQUE / TABLIER INTÉGRÉ

MODÈLE	CAPACITÉ AU TROP-PLEIN	POIDS EN KG	RÉFÉRENCE	PRIX PUBLIC HT
180 x 80 Installation à DROITE	282 L	33	L16SEA1880D	1640 €
180 x 80 Installation à GAUCHE	282 L	33	L16SEA1880G	1640 €

- Baignoire livrée avec vidage et jeu de pieds réglables
- Montage robinetterie murale recommandé
- Accessoires : page 300 à 303

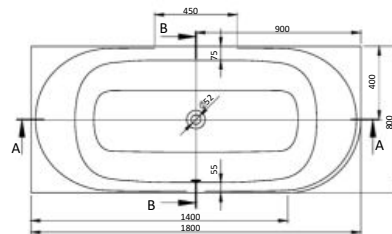
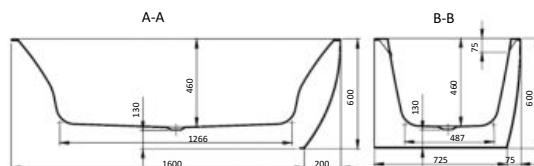

Le système de remplissage de la baignoire par le trop-plein est disponible en option pour les baignoires Monobloc Selena. Montage en usine.

Ajouter la lettre R à la fin de la référence choisie

Plus-value 155 €

7+1

GARANTIE



BAIGNOIRE RECTANGULAIRE À ENCASTRER EN ACRYLIQUE / VIDAGE EN POSITION CENTRALE

MODÈLE	CAPACITÉ AU TROP-PLEIN	POIDS EN KG	RÉFÉRENCE	PRIX PUBLIC HT
180 x 80	282 L	36	L16SEE1880	670 €

- Baignoire livrée sans vidage et jeu de pieds réglables
- Montage robinetterie murale recommandé
- Vidage Ø 52 mm, non livré. Option, voir Accessoires page 302
- Accessoires : page 300 à 303

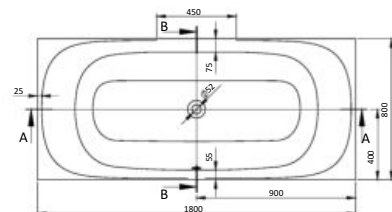
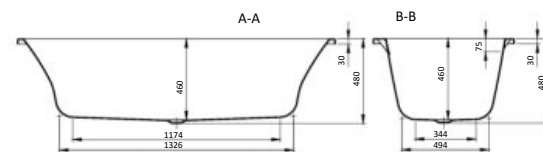

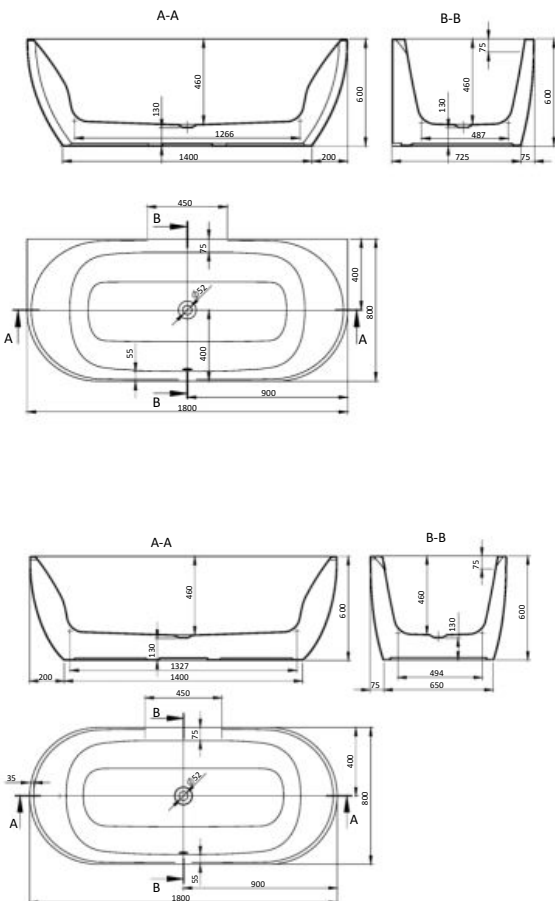

7+1
GARANTIE

BAIGNOIRE MONOBLOC MILIEU DE MUR EN ACRYLIQUE / TABLIER INTÉGRÉ

MODÈLE	CAPACITÉ AU TROP-PLEIN	POIDS EN KG	RÉFÉRENCE	PRIX PUBLIC HT
180 x 80	282 L	38	L16SEM1880	1640 €

- Montage robinetterie murale recommandé



7+1
GARANTIE

BAIGNOIRE MONOBLOC INDÉPENDANTE EN ACRYLIQUE / TABLIER INTÉGRÉ

MODÈLE	CAPACITÉ AU TROP-PLEIN	POIDS EN KG	RÉFÉRENCE	PRIX PUBLIC HT
180 x 80	282 L	45	L16SEI1880	1995 €

- Baignoire indépendante, montage robinetterie sur pied recommandé.
- Baignoire livrée avec vidage et jeu de pieds réglables
- Accessoires : page 300 à 303



Le système de remplissage de la baignoire par le trop-plein est disponible en option pour les baignoires Monobloc Selena. Montage en usine.
Ajouter la lettre R à la fin de la référence choisie

Plus-value 155 €

GRETA MONOLINE

BAIGNOIRES



7+1
GARANTIE



BAIGNOIRE MONOBLOC MILIEU DE MUR EN ACRYLIQUE / TABLIER INTÉGRÉ

MODÈLE	CAPACITÉ AU TROP-PLEIN	POIDS EN KG	RÉFÉRENCE	PRIX PUBLIC HT
180 x 80	227 L	45	L16GRM1880	1530 €

- Baignoire livrée avec vidage et jeu de pieds réglables
- Montage robinetterie murale recommandé
- Accessoires : page 300 à 303



Le système de remplissage de la baignoire par le trop-plein est disponible en option pour les baignoires Monobloc GRETA Monoline. Montage en usine.
Ajouter la lettre R à la fin de la référence choisie

Plus-value 155 €

A-A

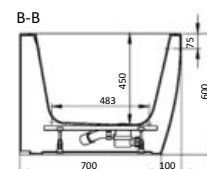
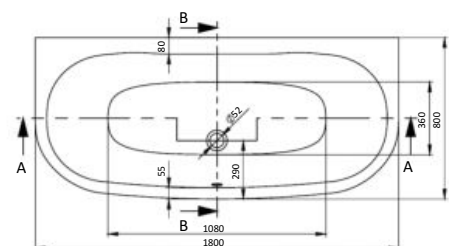
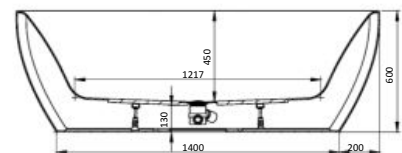

GRETA MONOLINE

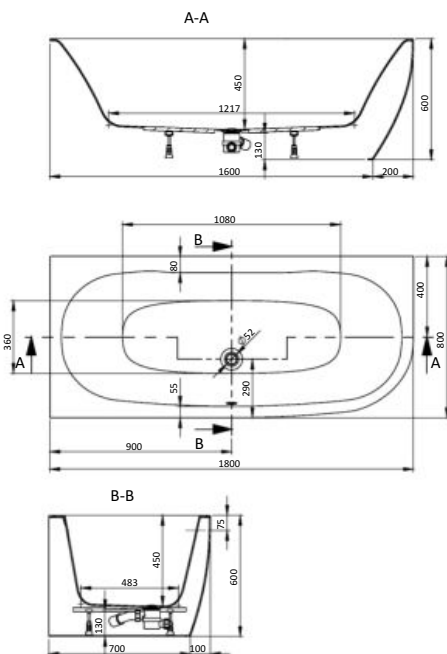

Version gauche

7+1
GARANTIE

BAIGNOIRE MONOBLOC ASYMETRIQUE EN ACRYLIQUE / TABLIER INTÉGRÉ

INSTALLATION À GAUCHE				
MODÈLE	CAPACITÉ AU TROP-PLEIN	POIDS EN KG	RÉFÉRENCE	PRIX PUBLIC HT
180 x 80	227 L	42	L16GRA1880G	1535 €

INSTALLATION À DROITE				
MODÈLE	CAPACITÉ AU TROP-PLEIN	POIDS EN KG	RÉFÉRENCE	PRIX PUBLIC HT
180 x 80	227 L	42	L16GRA1880D	1535 €

- Baignoire livrée avec vidage et jeu de pieds réglables
- Montage robinetterie murale recommandé
- Accessoires : page 300 à 303



Le système de remplissage de la baignoire par le trop-plein est disponible en option pour les baignoires Monobloc GRETA Monoline. Montage en usine.
Ajouter la lettre R à la fin de la référence choisie

Plus-value 155 €

GRETA MONOLINE

BAIGNOIRES



7+1
GARANTIE



BAIGNOIRE MONOBLOC D'ANGLE EN ACRYLIQUE / TABLIER INTÉGRÉ

MODÈLE	CAPACITÉ AU TROP-PLEIN	POIDS EN KG	RÉFÉRENCE	PRIX PUBLIC HT
145 x 145	230 L	40	L16GRQ0145	1620 €

- Baignoire livrée avec vidage et jeu de pieds réglables
- Montage robinetterie murale recommandé
- Accessoires : page 300 à 303



Le système de remplissage de la baignoire par le trop-plein est disponible en option pour les baignoires Monobloc GRETA Monoline. Montage en usine.
Ajouter la lettre R à la fin de la référence choisie

Plus-value 155 €

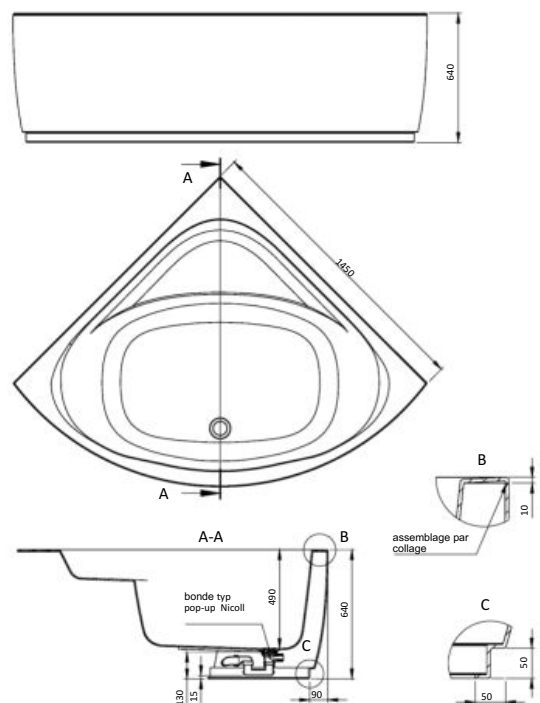

GRETA MONOLINE



7+1
GARANTIE

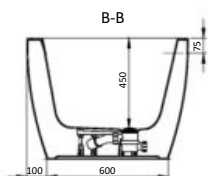
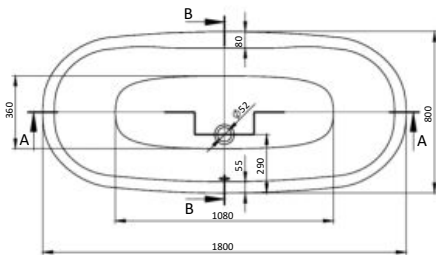
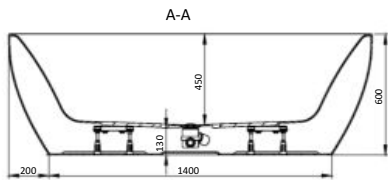

BAIGNOIRE MONOBLOC INDÉPENDANTE EN ACRYLIQUE / TABLIER INTÉGRÉ

MODÈLE	CAPACITÉ AU TROP-PLEIN	POIDS EN KG	RÉFÉRENCE	PRIX PUBLIC HT
180 x 80	227 L	42	L16GR1880	2010 €

- Baignoire indépendante, montage robinetterie sur pied recommandé.
- Baignoire livrée avec vidage et jeu de pieds réglables
- Montage robinetterie murale recommandé
- Accessoires : page 300 à 303



Le système de remplissage de la baignoire par le trop-plein est disponible en option pour les baignoires Monobloc GRETA Monoline. Montage en usine.

Ajouter la lettre R à la fin de la référence choisie

Plus-value 155 €

GARBO

BAIGNOIRES



7+1
GARANTIE

BAIGNOIRE MILIEU DE MUR / MONOBLOC OU À ENCASTRER EN ACRYLIQUE / VIDAGE EN POSITION CENTRALE

MODÈLE	CAPACITÉ AU TROP-PLEIN	POIDS EN KG	RÉFÉRENCE	PRIX PUBLIC HT
180 x 80 MONOBLOC AVEC TABLIER INTÉGRÉ	286 L	40	L16GAM0201	1330 €
180 x 80 À ENCASTRER	286 L	33	L16GAM0101	607 €

- Baignoire livrée avec jeu de pieds réglables
- Vidage Ø 52 mm, non livré. Option, voir Accessoires page 302
- Montage robinetterie sur plage : Mitigeur Bain/Douche sur colonnettes UNIQUEMENT
- Montage robinetterie murale recommandé
- Accessoires : page 300 à 303



À encastrer

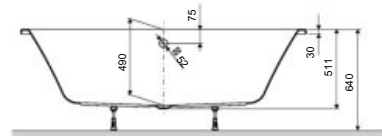
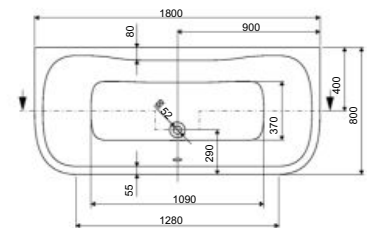

Avec tablier intégré

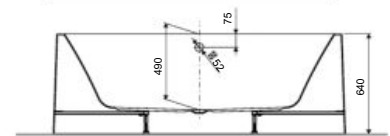
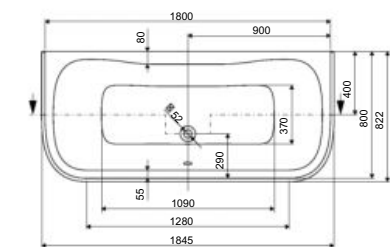



7+1
GARANTIE

Installation à gauche



Installation à droite



Avec tablier intégré

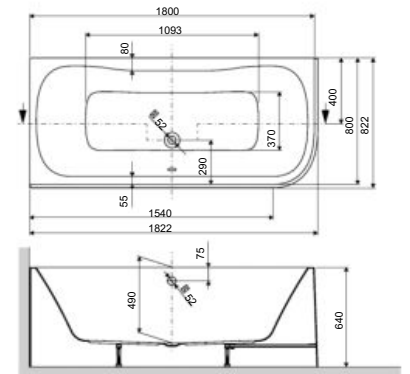

À encastrer

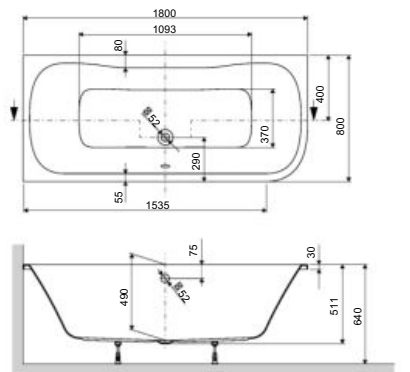

BAIGNOIRE MONOBLOC ASYMÉTRIQUE EN ACRYLIQUE / TABLIER INTÉGRÉ

MODÈLE AVEC TABLIER INTÉGRÉ	INSTALLATION	CAPACITÉ AU TROP-PLEIN	POIDS EN KG	RÉFÉRENCE	PRIX PUBLIC HT
180 x 80	Installation À GAUCHE	286 L	40	L16GAA0301	1330 €
180 x 80	Installation À DROITE	286 L	40	L16GAA0401	1330 €

BAIGNOIRE ASYMÉTRIQUE À ENCASTRER EN ACRYLIQUE

MODÈLE AVEC TABLIER INTÉGRÉ	INSTALLATION	CAPACITÉ AU TROP-PLEIN	POIDS EN KG	RÉFÉRENCE	PRIX PUBLIC HT
180 x 80	Installation À GAUCHE	286 L	33	L16GAA0101	615 €
180 x 80	Installation À DROITE	286 L	33	L16GAA0201	615 €

- Baignoire livrée avec jeu de pieds réglables
- Vidage Ø 52 mm, non livré. Option, voir Accessoires page 302
- Montage robinetterie sur plage : Mitigeur Bain/Douche sur colonnettes UNIQUEMENT
- Montage robinetterie murale recommandé
- Accessoires : page 300 à 303

GARBO

BAIGNOIRES



7+1
GARANTIE

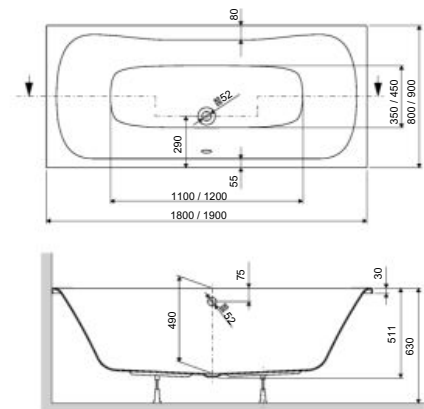

BAIGNOIRE RECTANGULAIRE À ENCASTRER EN ACRYLIQUE

MODÈLE	CAPACITÉ AU TROP-PLEIN	POIDS EN KG	RÉFÉRENCE	PRIX PUBLIC HT
190 x 90	355 L	36	L16GAR0101	630 €
180 x 80	286 L	33	L16GAR0201	600 €

- Baignoire livrée avec jeu de pieds réglables
- Vidage Ø 52 mm, non livré. Option, voir Accessoires page 302
- Montage robinetterie sur plage : Mitigeur Bain/Douche sur colonnettes UNIQUEMENT
- Montage robinetterie murale recommandé
- Accessoires : page 300 à 303

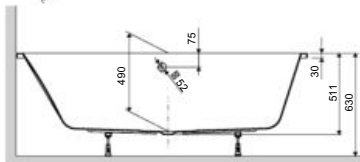
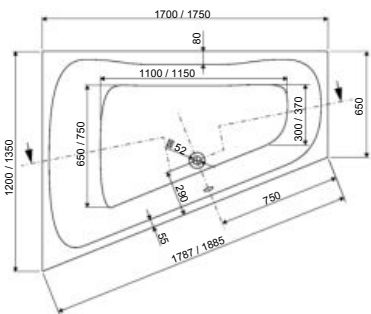
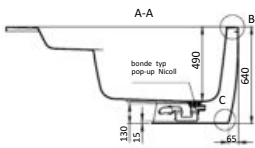
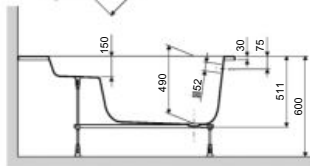
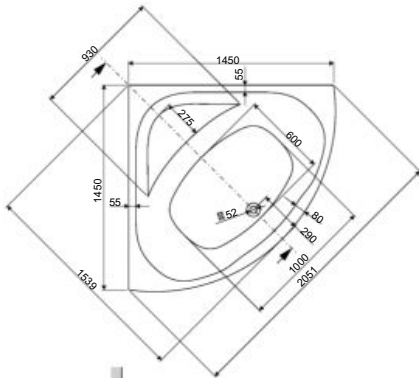

Baignoires

7+1

GARANTIE

**BAIGNOIRE D'ANGLE AVEC TABLIER ASSORTI
TABLIER EN ACRYLIQUE EN UNE SEULE PIÈCE**

MODÈLE	CAPACITÉ AU TROP-PLEIN	POIDS EN KG	RÉFÉRENCE	PRIX PUBLIC HT
145 x 145	336 L	41	L16GAQ0201	981 €

- Jeu de fixations livré avec tablier

**BAIGNOIRE D'ANGLE À ENCASTRER
EN ACRYLIQUE**

MODÈLE	CAPACITÉ AU TROP-PLEIN	POIDS EN KG	RÉFÉRENCE	PRIX PUBLIC HT
145 x 145	336 L	35	L16GAQ0101	623 €

- Baignoire livrée avec jeu de pieds réglables
- Vidage Ø 52 mm, non livré. Option, voir Accessoires page 302
- Montage robinetterie sur plage : Mitigeur Bain/Douche sur colonnettes UNIQUEMENT
- Montage robinetterie murale recommandé
- Accessoires : page 300 à 303



7+1

GARANTIE

**BAIGNOIRE TRAPÉZOÏDALE À ENCASTRER
EN ACRYLIQUE**

MODÈLE	INSTALLATION	CAPACITÉ AU TROP-PLEIN	POIDS EN KG	RÉFÉRENCE	PRIX PUBLIC HT
175 x 135 x 65	Installation À GAUCHE	377 L	38	L16GAA0501	1045 €
175 x 135 x 65	Installation À DROITE	377 L	38	L16GAA0601	1045 €
170 x 120 x 65	Installation À GAUCHE	335 L	35	L16GAA0701	984 €
170 x 120 x 65	Installation À DROITE	335 L	35	L16GAA0801	984 €

- Baignoire livrée avec jeu de pieds réglables
- Vidage Ø 52 mm, non livré. Option, voir Accessoires page xxx
- Montage robinetterie sur plage : Mitigeur Bain/Douche sur colonnettes UNIQUEMENT
- Montage robinetterie murale recommandé
- Accessoires : page XXX

Baignoires Acryliques

HOESCH

278 LARGO

282 THASOS

LEDA

286 SPACE LINE

290 FRISBEE

298 BILLIE

La touche de design

DESIGN BY
**HOESCH DESIGN
TEAM**



RADEK KURZYP

C'est à l'environnement que se mesure le confort de vie. C'est avec cette conception des choses que le designer polonais crée les meilleures solutions possibles à toutes les échelles, du bâtiment jusqu'à la baignoire.

**L'ART
DU
BAIN**



NOUVEAUTÉ

2021

BAIGNOIRES



LARGO

LARGO



DESIGN BY
RADEK KURZYP

BAIGNOIRES

NOUVEAUTÉ 2021



7+1

GARANTIE

**BAIGNOIRE RECTANGULAIRE À ENCASTRER
EN ACRYLIQUE BLANC
BAIGNOIRE AVEC VIDAGE EN POSITION CENTRALE**

MODÈLE	CAPACITÉ AU TROP-PLEIN	POIDS EN KG	RÉFÉRENCE	PRIX PUBLIC HT
1800 x 800	255	30	3696.010	801 €
1900 x 800	285	31	3710.010	961 €
1900 x 900	300	34	3691.010	1381 €
2000 x 1400	545	3692.010	2257 €	



- Montage robinetterie murale conseillé
- Baignoire livrée sans vidage, sans châssis
- Accessoires spéciaux pour baignoires : pages 300 à 303

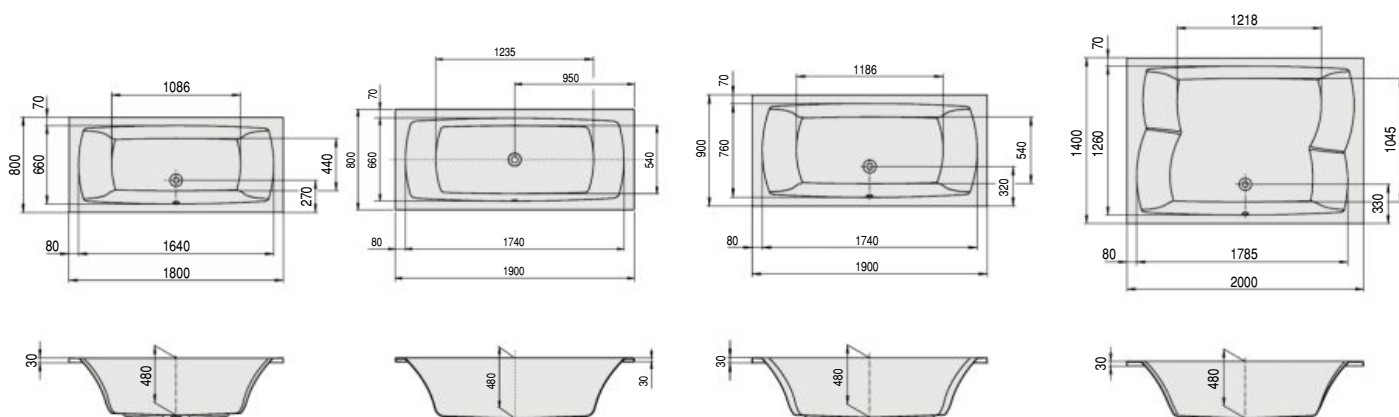



DESIGN BY
RADEK KURZYP

LARGO

7+1

GARANTIE



**BAIGNOIRE RECTANGULAIRE À ENCASTRER
EN ACRYLIQUE BLANC
BAIGNOIRE AVEC VIDAGE EN POSITION STANDARD**

MODÈLE	CAPACITÉ AU TROP-PLEIN	POIDS EN KG	RÉFÉRENCE	PRIX PUBLIC HT
1700 x 750	255	28	3707.010	813 €
1700 x 800	265	29	3708.010	813 €
1700 x 900	285	31	3709.010	813 €

- Montage robinetterie murale conseillé
- Baignoire livrée sans vidage, sans châssis
- Accessoires spéciaux pour baignoires : pages 300 à 303

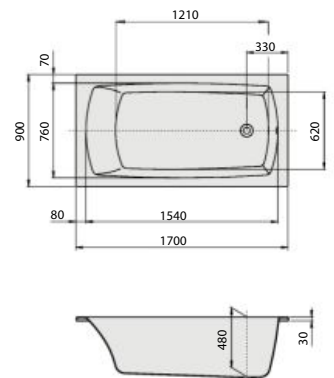
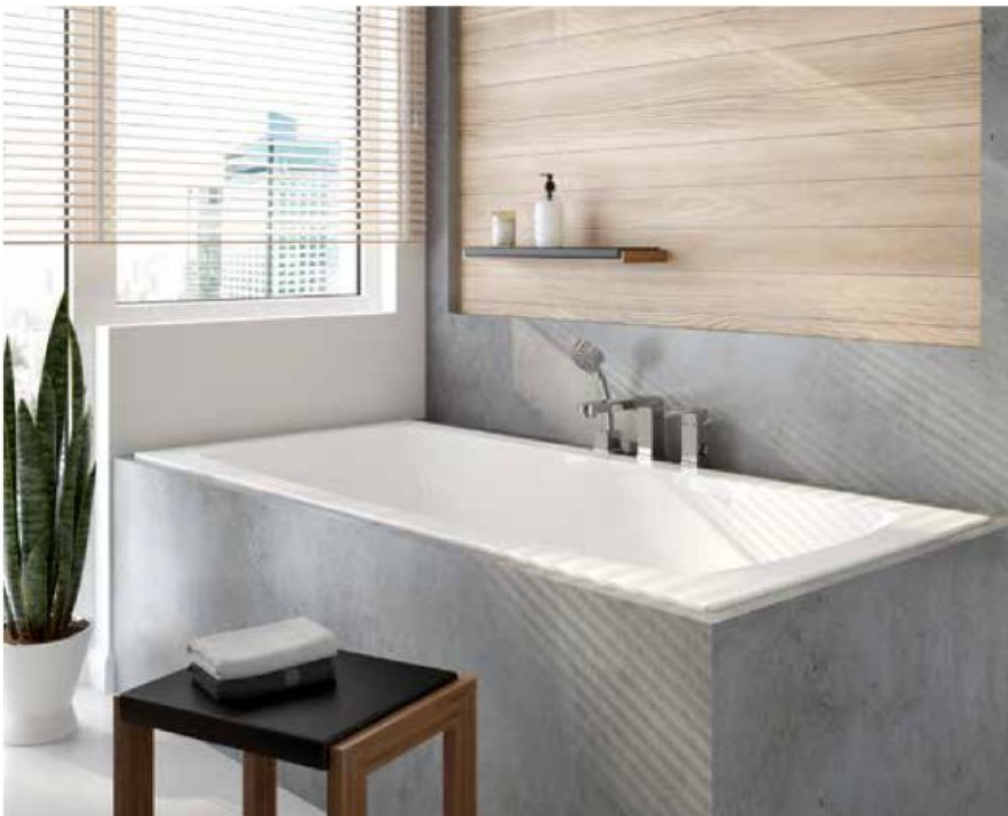
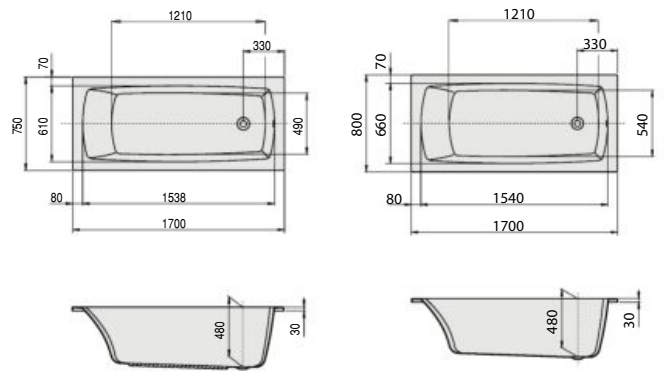

LARGO



DESIGN BY
RADEK KURZYP

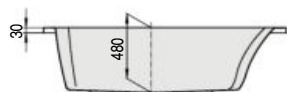
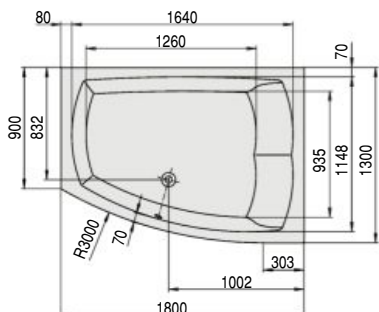

Version droite

7+1

GARANTIE

BAIGNOIRE ASYMÉTRIQUE À ENCASTRER EN ACRYLIQUE BLANC

MODÈLE	CAPACITÉ AU TROP-PLEIN	POIDS EN KG	RÉFÉRENCE	PRIX PUBLIC HT
1800 x 1300 x 900 gauche	405	43	3694.010	1580 €
1800 x 1300 x 900 droite	405	43	3693.010	1580 €

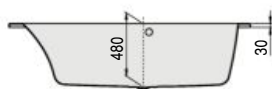
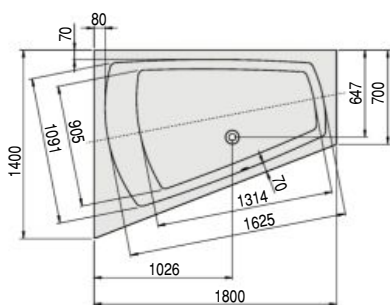

Version gauche

7+1

GARANTIE

BAIGNOIRE TRAPÉZOÏDALE À ENCASTRER EN ACRYLIQUE BLANC

MODÈLE	CAPACITÉ AU TROP-PLEIN	POIDS EN KG	RÉFÉRENCE	PRIX PUBLIC HT
1800 x 1400 x 700 gauche	425	41	3705.010	1083 €
1800 x 1400 x 700 droite	425	41	3706.010	1083 €

- Montage robinetterie murale conseillé
- Baignoire livrée sans vidage, sans châssis
- Accessoires spéciaux pour baignoires : pages 300 à 303

LARGO

Largo est un modèle à part : la fusion d'un ovale classique avec des angles intérieurs contrastants. Les parois inclinées ergonomiques, la grande longueur du fond et le vidage central vous permettent une authentique relaxation. Largo est également disponible en forme rectangulaire mono et biplace.



DESIGN BY
RADEK KURZYP

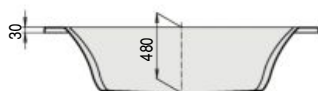
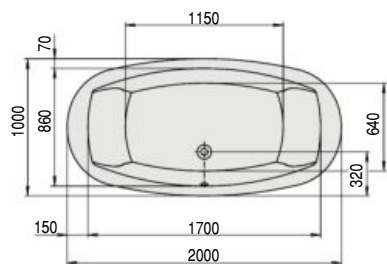

7+1

GARANTIE

BAIGNOIRE OVALE À ENCASTRER EN ACRYLIQUE BLANC

MODÈLE	CAPACITÉ AU TROP-PLEIN	POIDS EN KG	RÉFÉRENCE	PRIX PUBLIC HT
2000 x 1000	295	37	3695.010	2383 €

- Montage robinetterie murale conseillé
- Baignoire livrée sans vidage, sans châssis
- Accessoires spéciaux pour baignoires : pages 300 à 303



NOUVEAUTÉ 2021

THASOS

DESIGN BY
**HOESCH DESIGN
TEAM**

BAIGNOIRES



NOUVEAUTÉ 2021

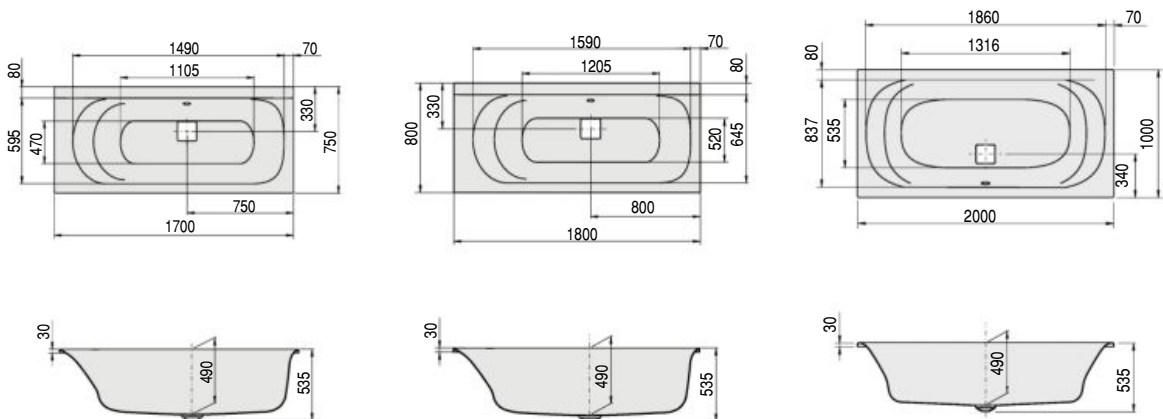

THASOS

DESIGN BY
HOESCH DESIGN
TEAM

7+1

GARANTIE

**BAIGNOIRE RECTANGULAIRE À ENCASTRER
EN ACRYLIQUE BLANC
BAIGNOIRE AVEC VIDAGE EN POSITION CENTRALE**

MODÈLE	CAPACITÉ AU TROP-PLEIN	POIDS EN KG	RÉFÉRENCE	PRIX PUBLIC HT
1700 x 750	258	26	3744.010	1040 €
1800 x 800	265	31	3741.010	1063 €
2000 x 1000	352	33	3742.010	1480 €

- Montage robinetterie sur gorge possible sur le bord plat de la baignoire
- Baignoire livrée avec cache-bonde spécifique blanc, disponible également en chromé (option)
- Baignoire livrée sans vidage, sans châssis
- Accessoires spéciaux pour baignoires : pages 300 à 303



THASOS

DESIGN BY
**HOESCH DESIGN
TEAM**

7+1

GARANTIE

BAIGNOIRE TRAPÉZOÏDALE À ENCASTRER EN ACRYLIQUE BLANC

MODÈLE	CAPACITÉ AU TROP-PLEIN	POIDS EN KG	RÉFÉRENCE	PRIX PUBLIC HT
1500 x 1000 x 600 gauche	275	34	3745.010	1124 €
1500 x 1000 x 600 droite	275	34	3746.010	1124 €

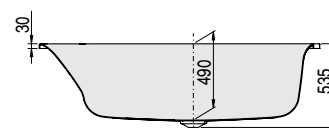
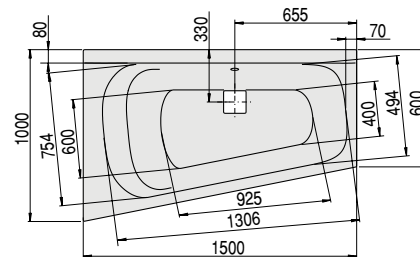

Version gauche

NOUVEAUTÉ 2021



THASOS

DESIGN BY
**HOESCH DESIGN
TEAM**



7+1
GARANTIE

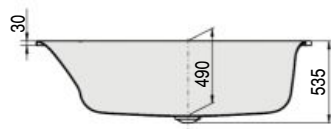
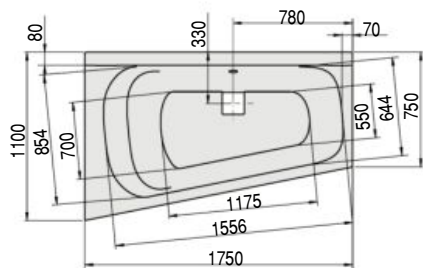

Version gauche

BAIGNOIRE TRAPÉZOÏDALE À ENCASTRER EN ACRYLIQUE BLANC

MODÈLE	CAPACITÉ AU TROP-PLEIN	POIDS EN KG	RÉFÉRENCE	PRIX PUBLIC HT
1750 x 1100 x 750 gauche	355	39	3747.010	1166 €
1750 x 1100 x 750 droite	355	39	3748.010	1166 €



SPACE LINE

BAIGNOIRES



7+1
GARANTIE



Vidage central



Baignoire-douche



Vidage standard

190x80, 180x80 baignoire vidage central

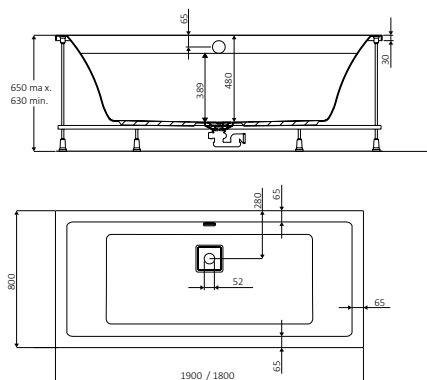

170x75 baignoire-douche

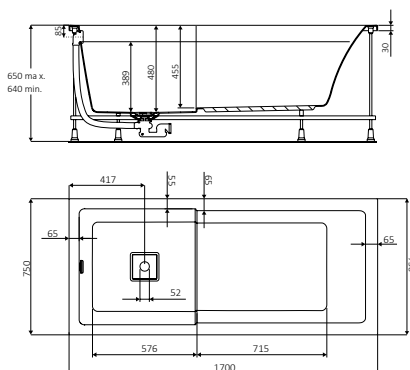

170x75 baignoire vidage standard

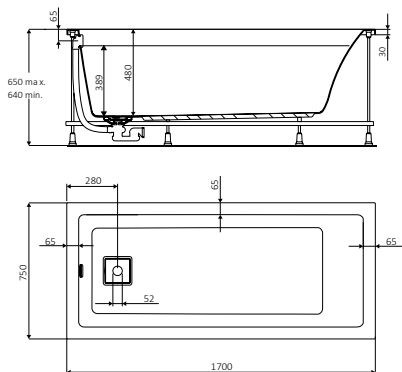

BAIGNOIRE AVEC VIDAGE EN POSITION CENTRALE

A

MODÈLE	CAPACITÉ AU TROP PLEIN	POIDS EN KG	RÉFÉRENCE	PRIX PUBLIC HT
190 x 80 avec cache bonde (Pieds non fournis)*	242 L	35	L16SL3R0501	882 €
190 x 80 avec support métallique autoportant vidage et cache bonde	242 L	50	L16SL3R0601	1289 €
180 x 80 avec cache bonde (Pieds non fournis)*	225 L	33	L16SL3R0301	784 €
180 x 80 avec support métallique autoportant vidage et cache bonde	225 L	48	L16SL3R0401	1188 €

* OPTION : Jeu de pieds métalliques réglables : Ref L3600P25 : 61 € HT

BAIGNOIRE-DOUCHE

A

MODÈLE	CAPACITÉ AU TROP PLEIN	POIDS EN KG	RÉFÉRENCE	PRIX PUBLIC HT
170 x 75 avec cache bonde (Pieds non fournis)*	208 L	30	L16SL3D0101	680 €
170 x 75 avec support métallique autoportant vidage et cache bonde	208 L	45	L16SL3D0201	1087 €

* OPTION : Jeu de pieds métalliques réglables : Ref L3600P25 : 61 € HT

BAIGNOIRE AVEC VIDAGE EN POSITION STANDARD

A

MODÈLE	CAPACITÉ AU TROP PLEIN	POIDS EN KG	RÉFÉRENCE	PRIX PUBLIC HT
170 x 75 avec cache bonde (Pieds non fournis)*	208 L	30	L16SL3R0101	680 €
170 x 75 avec support métallique autoportant vidage et cache bonde	208 L	45	L16SL3R0201	1087 €

* OPTION : Jeu de pieds métalliques réglables : Ref L3600P25 : 61 € HT

TABLIERS EN VERRE LAQUÉ BLANC 8 mm

B

MODÈLE	POIDS EN KG	RÉFÉRENCE	PRIX PUBLIC HT
Pour baignoire 190 x 80 Installation en NICHE (1 pce)	23	L26SL3R0901	586 €
Pour baignoire 190 x 80 Installation en ANGLE (2 pces)	34	L26SL3R1001	884 €
Pour baignoire 190 x 80 Installation en MILIEU DE MUR (3 pces)	44	L26SL3R1101	1178 €
Pour baignoire 190 x 80 Installation en ILOT (4 pces)	68	L26SL3R1201	1746 €
Pour baignoire 180 x 80 Installation en NICHE (1 pce)	22,5	L26SL3R0501	573 €
Pour baignoire 180 x 80 Installation en ANGLE (2 pces)	30	L26SL3R0601	865 €
Pour baignoire 180 x 80 Installation en MILIEU DE MUR (3 pces)	40	L26SL3R0701	1161 €
Pour baignoire 180 x 80 Installation en ILOT (4 pces)	64	L26SL3R0801	1696 €
Pour baignoire 170 x 75 Installation en NICHE (1 pce)	21	L26SL3R0101	548 €
Pour baignoire 170 x 75 Installation en ANGLE (2 pces)	30	L26SL3R0201	829 €
Pour baignoire 170 x 75 Installation en MILIEU DE MUR (3 pces)	39	L26SL3R0301	1109 €
Pour baignoire 170 x 75 Installation en ILOT (4 pces)	60	L26SL3R0401	1621 €

C

Support et set de fixation pour tabliers en verre 190 x 80	L26SL3R1500	424 €
Support et set de fixation pour tabliers en verre 180 x 80	L26SL3R1400	420 €
Support et set de fixation pour tabliers en verre 170 x 75	L26SL3R1300	410 €

- Si choix des tabliers en verre, commander la baignoire **A** sans pieds plus le tablier en verre **B** correspondant à la dimension de la baignoire choisie et à son installation (niche, angle, milieu de mur ou ilot) et le support de fixation du tablier correspondant à la dimension de la baignoire dans le tableau **C**.
- Montage robinetterie sur plage : Mitigeur Bain/Douche sur colonnettes UNIQUEMENT
- Accessoires : page 300 à 303

SPACE LINE



Version Gauche



Version Droite

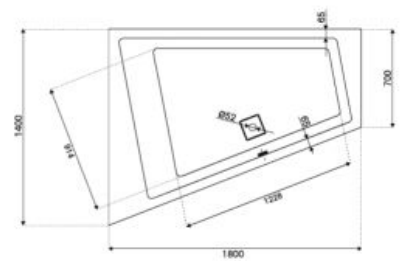
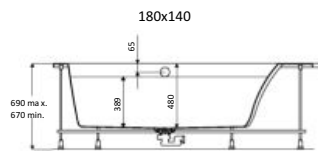

7+1

GARANTIE

BAIGNOIRE TRAPÉZOÏDALE

A

MODÈLE	INSTALLATION	CAPACITÉ AU TROP PLEIN	POIDS EN KG	RÉFÉRENCE	PRIX PUBLIC HT
180 x 140 Avec cache bonde sans pieds*	Installation à GAUCHE	300 L	40	L16SL3A0101	1492 €
	Installation à DROITE	300 L	40	L16SL3A0401	
180 x 140 Avec cache bonde, support métallique autoportant et vidage complet	Installation à GAUCHE	300 L	48	L16SL3A0201	1929 €
	Installation à DROITE	300 L	48	L16SL3A0501	
180 x 140 Avec cache bonde, support métallique autoportant, vidage complet et tablier en acrylique en L en une seule pièce	Installation à GAUCHE	300 L	55	L16SL3A0301	2484 €
	Installation à DROITE	300 L	55	L16SL3A0601	

* OPTION : Jeu de pieds métalliques réglables : Ref L3600P27 : 61 € HT

• Montage robinetterie sur plage : Mitigeur Bain/Douche sur colonnettes UNIQUEMENT

TABLIER EN VERRE LAQUÉ BLANC 8 mm
POUR BAIGNOIRE TRAPÉZOÏDALE / RÉVERSIBLE

B

MODÈLE	POIDS EN KG	RÉFÉRENCE	PRIX PUBLIC HT
Pour baignoire 180 x 140 Installation en NICHE (1 pce)	23	L26SL3A0501	592 €
Pour baignoire 180 x 140 Installation en ANGLE (2 pces)	31	L26SL3A0601	865 €
Pour baignoire 180 x 140 Installation en MILIEU DE MUR (3 pces)	45	L26SL3A0701	1309 €
Pour baignoire 180 x 140 Installation en ILOT (4 pces)	65	L26SL3A0401	1791 €

C

Support / set de fixation pour tabliers en verre 180 x 140	Installation à GAUCHE	L26SL3A0900	499 €
	Installation à DROITE	L26SL3A1000	

- Si choix des tabliers en verre, commander la baignoire **A** sans pieds plus le tablier en verre **B** correspondant à la dimension de la baignoire choisie et à son installation (niche, angle, milieu de mur ou ilot) et le support de fixation du tablier correspondant à la dimension de la baignoire dans le tableau **C**.
- Montage robinetterie sur plage : Mitigeur Bain/Douche sur colonnettes UNIQUEMENT
- Accessoires : page 300 à 303



7+1
GARANTIE

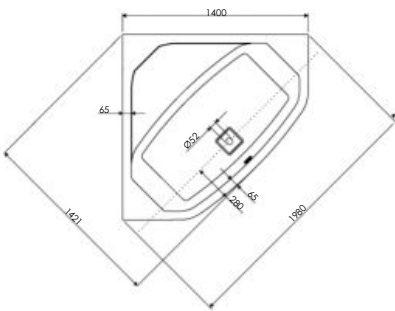
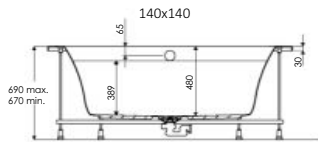

7+1
GARANTIE

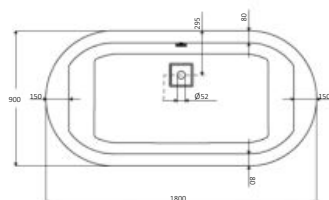
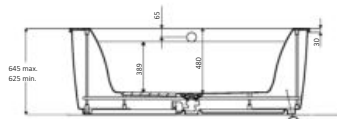

BAIGNOIRE D'ANGLE

MODÈLE	CAPACITÉ AU TROP PLEIN	POIDS EN KG	RÉFÉRENCE	PRIX PUBLIC HT
140 x 140 Avec cache bonde sans pieds*	211 L	45	L16SL3Q0101	915 €
140 x 140 Avec support métallique autoportant et vidage complet	211 L	70,5	L16SL3Q0201	1306 €
140 x 140 Avec cache bonde, support métallique autoportant, vidage complet et tablier en acrylique en 1 seule pièce	211 L	90,5	L16SL3Q0301	1929 €

* OPTION : Jeu de pieds métalliques réglables : Ref L3600P30 : 61 € HT
 • Montage robinetterie murale recommandé



BAIGNOIRE OVALE À ENCASTRER

MODÈLE	CAPACITÉ AU TROP PLEIN	POIDS EN KG	RÉFÉRENCE	PRIX PUBLIC HT
180 x 90 Sans pieds* avec cache bonde	233 L	26	L16SL3O0101	1221 €
180 x 90 Avec châssis métallique autoportant, vidage complet et cache-bonde	233 L	39	L16SL3O0201	1557 €

* OPTION : Jeu de pieds métalliques réglables : Ref L3600P25 : 61 € HT

BAIGNOIRE OVALE INDÉPENDANTE

MODÈLE	CAPACITÉ AU TROP PLEIN	POIDS EN KG	RÉFÉRENCE	PRIX PUBLIC HT
180 x 90 Avec châssis métallique autoportant, vidage complet et tablier en acrylique en 1 seule pièce	233 L	45	L16SL3O0301	2924 €

- Jeu de fixations livré avec le tablier
- Vidage non encastré
- Montage robinetterie sur pied recommandé
- Accessoires : page 300 à 303

FRISBEE

BAIGNOIRES



7+1
GARANTIE



Vidage central



Vidage standard

**BAIGNOIRE RECTANGULAIRE
AVEC VIDAGE EN POSITION CENTRALE
EN ACRYLIQUE À ENCASTRER**

VIDAGE en POSITION CENTRALE

180x80, 170x75, 170x70

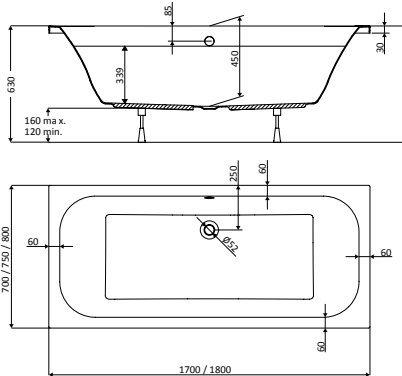

MODÈLE	CAPACITÉ AU TROP PLEIN	POIDS EN KG	RÉFÉRENCE	PRIX PUBLIC HT
180 x 80	260 L	27	L16FR3R1101	551 €
170 x 75	221 L	23	L16FR3R1001	492 €
170 x 70	201 L	23	L16FR3R0901	413 €

- Baignoire livrée avec jeu de pieds réglables
- Vidage Ø 52 mm, non livré. Option, voir Accessoires page 302

**BAIGNOIRE RECTANGULAIRE
AVEC VIDAGE EN POSITION STANDARD
EN ACRYLIQUE À ENCASTRER**

VIDAGE en POSITION STANDARD

180x80, 180x75, 170x80, 170x75, 170x70, 160x75, 160x70, 150x75, 150x70, 140x75, 140x70, 130x70, 120x70

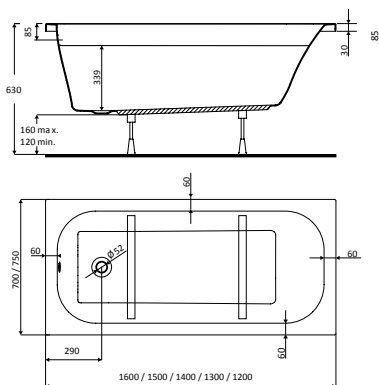

MODÈLE	CAPACITÉ AU TROP PLEIN	POIDS EN KG	RÉFÉRENCE	PRIX PUBLIC HT
180 x 80	276 L	27	L16FR3R1601	461 €
180 x 75	253 L	25,5	L16FR3R1501	418 €
170 x 80	257 L	24	L16FR3R1401	398 €
170 x 75	221 L	23	L16FR3R1301	413 €
170 x 70	213 L	23	L16FR3R1201	381 €
160 x 75	220 L	22	L16FR3R0801	391 €
160 x 70	200 L	21,5	L16FR3R0501	363 €
150 x 75	204 L	21	L16FR3R0701	383 €
150 x 70	187 L	21	L16FR3R0401	349 €
140 x 75	187 L	21	L16FR3R0601	366 €
140 x 70	170 L	19	L16FR3R0301	339 €
130 x 70	154 L	18,5	L16FR3R0201	329 €
120 x 70	146 L	18	L16FR3R0101	312 €

- Baignoire livrée avec jeu de pieds réglables
- Vidage Ø 52 mm, non livré. Option, voir Accessoires page 302
- Montage robinetterie sur plage : Mitigeur Bain/Douche sur colonnettes UNIQUEMENT

**TABLIER POUR BAIGNOIRE RECTANGULAIRE
EN ACRYLIQUE / HAUTEUR : 570 MM +/- 3**

Pour une pose parfaite du tablier, vérifier sa hauteur précise AVANT l'installation de la baignoire

TABLIER LATÉRAL PETIT CÔTÉ / RÉVERSIBLE	POIDS EN KG	RÉFÉRENCE	PRIX PUBLIC HT
Pour baignoire de 70 cm	1,8	L26FR8R070	114 €
Pour baignoire de 75 cm	1,9	L26FR8R075	123 €
Pour baignoire de 80 cm	2	L26FR8R080	131 €

TABLIER FRONTAL GRAND CÔTÉ / RÉVERSIBLE	POIDS EN KG	RÉFÉRENCE	PRIX PUBLIC HT
Pour baignoire de 120 cm	3,2	L26FR8R120	169 €
Pour baignoire de 130 cm	3,4	L26FR8R130	183 €
Pour baignoire de 140 cm	3,6	L26FR8R140	205 €
Pour baignoire de 150 cm	3,8	L26FR8R150	221 €
Pour baignoire de 160 cm	3,9	L26FR8R160	228 €
Pour baignoire de 170 cm	4,1	L26FR8R170	239 €
Pour baignoire de 180 cm	4,3	L26FR8R180	256 €

- Jeu de fixations livré avec le tablier
- Accessoires : page 300 à 303

FRISBEE

BAIGNOIRES



7+1

GARANTIE



Baignoire asymétrique



Baignoire asymétrique Frisbee
Receveur Space Minéral S
Espace de douche : paroi Préface walk in
avec paroi fixe à 90°



Installation à gauche

Installation à droite

160x100, 160x90, 155x105, 155x95, 150x100, 150x90, 145x95, 145x85, 140x100, 140x90, 140x85, 140x80

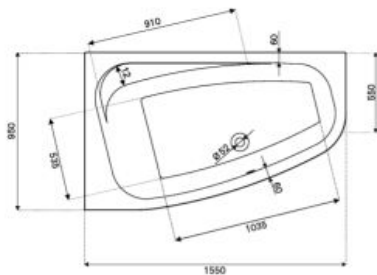
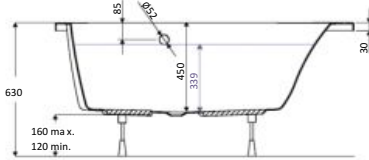

BAIGNOIRE ASYMÉTRIQUE EN ACRYLIQUE À ENCASTRER

MODÈLE	INSTALLATION	CAPACITÉ AU TROP PLEIN	POIDS EN KG	RÉFÉRENCE	PRIX PUBLIC HT
160 x 100	Installation à droite	249 L	29	L16FR3A2201	727 €
	Installation à gauche	249 L	29	L16FR3A2101	
160 x 90	Installation à droite	213 L	22	L16FR3A1201	689 €
	Installation à gauche	213 L	22	L16FR3A1101	
155 x 105	Installation à droite	253 L	23,5	L16FR3A2401	741 €
	Installation à gauche	253 L	23,5	L16FR3A2301	
155 x 95	Installation à droite	219 L	22	L16FR3A1601	717 €
	Installation à gauche	219 L	22	L16FR3A1501	
150 x 100	Installation à droite	209 L	22,5	L16FR3A2001	722 €
	Installation à gauche	209 L	22,5	L16FR3A1901	
150 x 90	Installation à droite	192 L	21,5	L16FR3A1001	679 €
	Installation à gauche	192 L	21,5	L16FR3A0901	
145 x 95	Installation à droite	197 L	21	L16FR3A1401	705 €
	Installation à gauche	197 L	21	L16FR3A1301	
145 x 85	Installation à droite	182 L	20	L16FR3A0601	655 €
	Installation à gauche	182 L	20	L16FR3A0501	
140 x 100	Installation à droite	200 L	25	L16FR3A1801	696 €
	Installation à gauche	200 L	25	L16FR3A1701	
140 x 90	Installation à droite	179 L	20	L16FR3A0801	666 €
	Installation à gauche	179 L	20	L16FR3A0701	
140 x 85	Installation à droite	170 L	19	L16FR3A0401	641 €
	Installation à gauche	170 L	19	L16FR3A0301	
140 x 80	Installation à droite	164 L	18	L16FR3A0201	625 €
	Installation à gauche	164 L	18	L16FR3A0101	

- Jeu de pieds réglables fourni avec la baignoire
- Vidage Ø 52 mm, non livré. Option, voir Accessoires page 302
- Montage robinetterie murale recommandé

TABLIER POUR BAIGNOIRE ASYMÉTRIQUE EN ACRYLIQUE EN 1 SEULE PIÈCE / HAUTEUR : 600 mm +/- 3

Pour une pose parfaite du tablier, vérifier sa hauteur précise AVANT l'installation de la baignoire

MODÈLE	INSTALLATION	POIDS EN KG	RÉFÉRENCE	PRIX PUBLIC HT
Pour baignoire 160 x 100	Installation à droite	6	L26FR3A2201	336 €
	Installation à gauche	6	L26FR3A2101	
Pour baignoire 160 x 90	Installation à droite	6	L26FR3A1201	323 €
	Installation à gauche	6	L26FR3A1101	
Pour baignoire 155 x 105	Installation à droite	6	L26FR3A2401	348 €
	Installation à gauche	6	L26FR3A2301	
Pour baignoire 155 x 95	Installation à droite	6	L26FR3A1601	323 €
	Installation à gauche	6	L26FR3A1501	
Pour baignoire 150 x 100	Installation à droite	5,5	L26FR3A2001	329 €
	Installation à gauche	5,5	L26FR3A1901	
Pour baignoire 150 x 90	Installation à droite	5,5	L26FR3A1001	316 €
	Installation à gauche	5,5	L26FR3A0901	
Pour baignoire 145 x 95	Installation à droite	5,5	L26FR3A1401	318 €
	Installation à gauche	5,5	L26FR3A1301	
Pour baignoire 145 x 85	Installation à droite	5	L26FR3A0601	305 €
	Installation à gauche	5	L26FR3A0501	
Pour baignoire 140 x 100	Installation à droite	5,5	L26FR3A1801	316 €
	Installation à gauche	5,5	L26FR3A1701	
Pour baignoire 140 x 90	Installation à droite	5,3	L26FR3A0801	313 €
	Installation à gauche	5,3	L26FR3A0701	
Pour baignoire 140 x 85	Installation à droite	5	L26FR3A0401	311 €
	Installation à gauche	5	L26FR3A0301	
Pour baignoire 140 x 80	Installation à droite	5	L26FR3A0201	311 €
	Installation à gauche	5	L26FR3A0101	

- Jeu de fixations livré avec tablier
- Accessoires : page 300 à 303

FRISBEE

BAIGNOIRES



7+1
GARANTIE

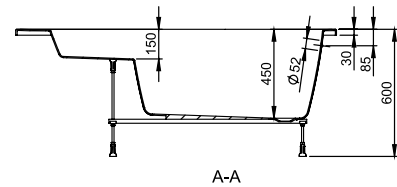

BAIGNOIRE D'ANGLE EN ACRYLIQUE À ENCASTRER

MODÈLE	CAPACITÉ AU TROP PLEIN	POIDS EN KG	RÉFÉRENCE	Prix Public HT
150 x 150	325 L	37	L16FRQ15001	625 €
145 x 145	287 L	35	L16FRQ14501	582 €
140 x 140	254 L	33	L16FRQ14001	502 €
135 x 135	221 L	31	L16FRQ13501	489 €

- Jeu de pieds réglables fourni avec la baignoire
- Vidage Ø 52 mm, non livré. Option, voir Accessoires page 302
- Montage robinetterie murale recommandé

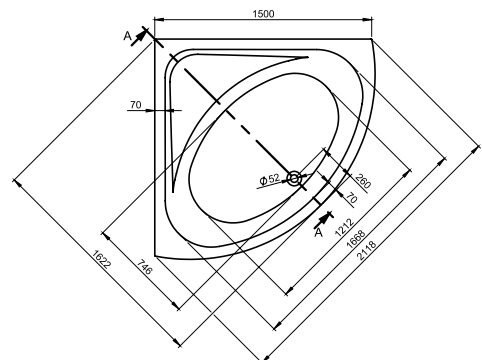

TABLIER POUR BAIGNOIRE D'ANGLE EN ACRYLIQUE EN 1 SEULE PIÈCE / HAUTEUR : 570 MM +/- 3

Pour une pose parfaite du tablier, vérifier sa hauteur précise AVANT l'installation de la baignoire

MODÈLE	POIDS EN KG	RÉFÉRENCE	PRIX PUBLIC HT
Pour baignoire 150 x 150	6	L26FRQ15001	336 €
Pour baignoire 145 x 145	5,8	L26FRQ14501	329 €
Pour baignoire 140 x 140	5,6	L26FRQ14001	218 €
Pour baignoire 135 x 135	5,4	L26FRQ13501	208 €

- Jeu de fixations livré avec tablier
- Accessoires : page 300 à 303

FRISBEE

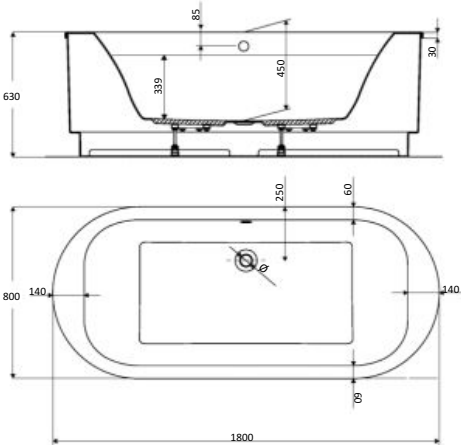

7+1
GARANTIE

BAIGNOIRE OVALE INDÉPENDANTE VIDAGE EN POSITION CENTRALE

MODÈLE	CAPACITÉ AU TROP PLEIN	POIDS EN KG	RÉFÉRENCE	PRIX PUBLIC HT
180 x 80 avec chassiss métallique autoportant, vidage et tablier en acrylique en 1 seule pièce	227 L	42	L16FR3O0201	1767 €

- Vidage Ø 52 mm non encastré
- Jeu de fixations livré avec le tablier
- Montage robinetterie sur pied recommandé

BAIGNOIRE OVALE À ENCASTRER VIDAGE EN POSITION CENTRALE

MODÈLE	CAPACITÉ AU TROP PLEIN	POIDS EN KG	RÉFÉRENCE	PRIX PUBLIC HT
180 x 80 avec pieds	227 L	33	L16FR3O0101	1046 €

- Jeu de pieds réglables fourni avec la baignoire
- Vidage Ø 52 mm non encastré, non livré. Option, voir Accessoires page 302
- Montage robinetterie sur pied recommandé
- Accessoires : page 300 à 303

FRISBEE



7+1
GARANTIE

BAIGNOIRE TRAPEZOÏDALE AVEC ANGLE COUPÉ EN ACRYLIQUE À ENCASTRER

MODÈLE	INSTALLATION	CAPACITÉ AU TROP PLEIN	POIDS EN KG	RÉFÉRENCE	PRIX PUBLIC HT
175x120x80	Installation à DROITE	325 L	33	L16FRA0201	925 €
175x120x80	Installation à GAUCHE	325 L	33	L16FRA0101	925 €

- Jeu de pieds réglables fourni avec la baignoire
- Vidage Ø 52 mm, non livré. Option, voir Accessoires page 302
- Montage robinetterie murale recommandé

BAIGNOIRE TRAPEZOÏDALE EN ACRYLIQUE À ENCASTRER

MODÈLE	INSTALLATION	CAPACITÉ AU TROP PLEIN	POIDS EN KG	RÉFÉRENCE	PRIX PUBLIC HT
175 x 135 x 80	Installation à DROITE	375 L	37	L16FRA0401	1006 €
175 x 135 x 80	Installation à GAUCHE	375 L	37	L16FRA0301	1006 €

- Jeu de pieds réglables fourni avec la baignoire
- Vidage Ø 52 mm, non livré. Option, voir Accessoires page xxx
- Montage robinetterie murale recommandé
- Accessoires : pages 300 à 303

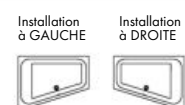
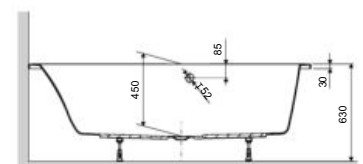
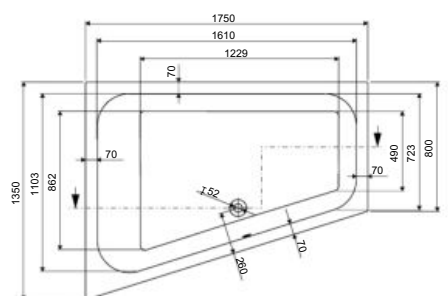
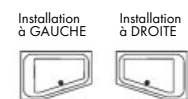
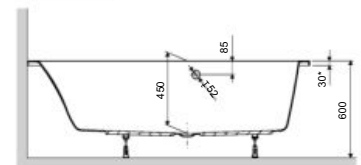
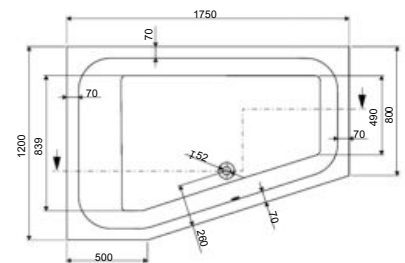

FRISBEE

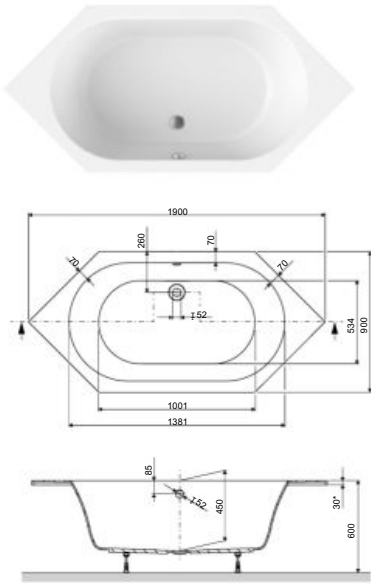

7+1
GARANTIE

BAIGNOIRE HEXAGONALE EN ACRYLIQUE À ENCASTRER

MODÈLE	CAPACITÉ AU TROP PLEIN	POIDS EN KG	RÉFÉRENCE	PRIX PUBLIC HT
190x90	276 L	27	L16FRH0101	614 €

- Jeu de pieds réglables fourni avec la baignoire
- Vidage Ø 52 mm, non livré. Option, voir Accessoires page 302
- Montage robinetterie murale recommandé
- Accessoires : page 300 à 303

FIRST LINE / ÉCONOMIE D'EAU



7+1
GARANTIE

BAIGNOIRE ASYMÉTRIQUE EN ACRYLIQUE À ENCASTRER



Version gauche
150x 100, 150x85, 145x95, 140x90

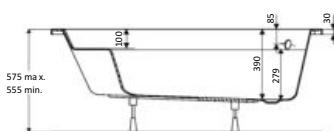

MODÈLE	INSTALLATION	CAPACITÉ AU TROP PLEIN	POIDS EN KG	RÉFÉRENCE	PRIX PUBLIC HT
150 x 100	Droite	120 L	24	L16FL3A0801	475 €
	Gauche	120 L	24	L16FL3A0701	
150 x 85	Droite	95 L	21	L16FL3A0201	455 €
	Gauche	95 L	21	L16FL3A0101	
145 x 95	Droite	100 L	22	L16FL3A0601	455 €
	Gauche	100 L	22	L16FL3A0501	
140 x 90	Droite	90 L	21	L16FL3A0401	455 €
	Gauche	90 L	21	L16FL3A0301	

- Jeu de pieds réglables fourni avec la baignoire
- Vidage Ø 52 mm, non livré. Option, voir Accessoires page 302
- Montage robinetterie murale recommandé

TABLIER POUR BAIGNOIRE ASYMÉTRIQUE EN ACRYLIQUE / RÉVERSIBLE / HAUTEUR : 540 MM +/- 3

Pour une pose parfaite du tablier, vérifier sa hauteur précise AVANT l'installation de la baignoire

MODÈLE	POIDS EN KG	RÉFÉRENCE	PRIX PUBLIC HT
Pour baignoire 150 x 100	5,5	L26FL3A0401	294 €
Pour baignoire 150 x 85	5	L26FL3A0101	285 €
Pour baignoire 145 x 95	5,5	L26FL3A0301	294 €
Pour baignoire 140 x 90	5	L26FL3A0201	279 €

- Jeu de Fixation livré avec le tablier
- Accessoires : page 300 à 303

BILLIE

BAIGNOIRES

NOUVEAUTÉ 2021



7+1
GARANTIE

**BAIGNOIRE OVALE À ENCASTRER
EN ACRYLIQUE À ENCASTRER**

MODÈLE	CAPACITÉ AU TROP PLEIN	POIDS EN KG	RÉFÉRENCE	PRIX PUBLIC HT
180 x 80	263 L	27	L16BLO1880	780 €

- Baignoire livrée avec jeu de pieds réglables
- Vidage Ø 52 mm, non livré. Option, voir Accessoires page 302
- Montage robinetterie murale recommandé

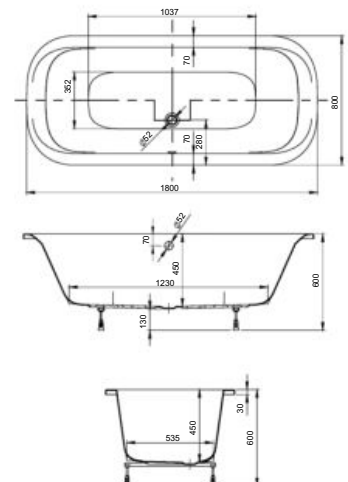

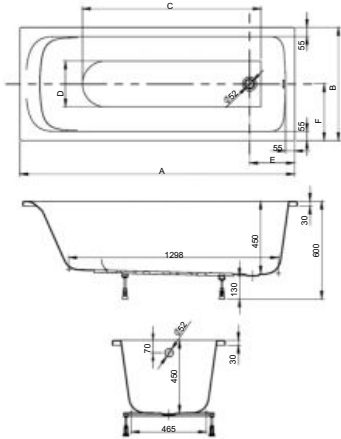

NOUVEAUTÉ 2021

BAIGNOIRE RECTANGULAIRE AVEC VIDAGE EN POSITION STANDARD EN ACRYLIQUE À ENCASTER

7+1
GARANTIE

MODÈLE	CAPACITÉ AU TROP PLEIN	POIDS EN KG	RÉFÉRENCE	PRIX PUBLIC HT
170 x 75	247 L	23	L16BL1775	372 €
170 x 70	237 L	23	L16BL1770	343 €
160 x 75	230 L	22	L16BL1675	335 €
160 x 70	220 L	21,5	L16BL1670	327 €
150 x 70	202 L	21	L16BL1570	314 €

- Baignoire livrée avec jeu de pieds réglables
- Vidage Ø 52 mm, non livré. Option, voir Accessoires page 302
- Montage robinetterie murale recommandé



BAIGNOIRE RECTANGULAIRE AVEC VIDAGE EN POSITION CENTRALE EN ACRYLIQUE À ENCASTER

MODÈLE	CAPACITÉ AU TROP PLEIN	POIDS EN KG	RÉFÉRENCE	PRIX PUBLIC HT
180 x 80	270 L	27	L16BL1880C	495 €

- Baignoire livrée avec jeu de pieds réglables
- Vidage Ø 52 mm, non livré. Option, voir Accessoires page 302
- Montage robinetterie murale recommandé

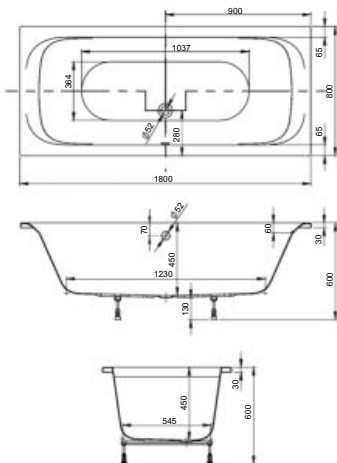

CHÂSSIS POUR HABILLAGES INDIVIDUELS



BAIGNOIRES/BAIGNOIRES BALNÉO*	MODÈLE	RÉFÉRENCE	PRIX PUBLIC HT
FOSTER	6628	120900	753 €
	6629	120901	753 €
	6646	120916	753 €
	6647	120915	753 €
	6697	120912	753 €
LARGO	3691	120912	753 €
	3692	120906	873 €
	3696	120900	753 €
	3705	120913	807 €
	3706	120914	807 €
	3707	120901	753 €
	3708	120908	753 €
	3709	120909	753 €
THASOS	3710	120911	753 €
	3741	120900	753 €
	3742	120923	807 €
	3744	120901	753 €
	3745	120902	753 €
	3746	120903	753 €
	3747	120904	753 €
	3748	120905	753 €

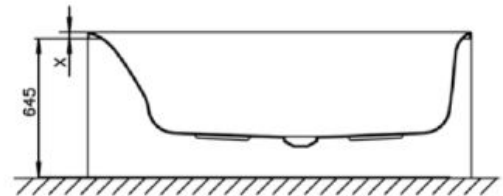

- Châssis intégralement prémonté, zone de réglage + / - 25mm
- Support de rebord de baignoire 8 points
- Plaques magnétiques pour la pose des plaques d'habillage individuelles contenues dans la livraison
- Le châssis est pré-équipé de manière standard pour quatre configurations de montage (niche, angle, contre cloison, autonome).
- Pour garantir l'installation encastré sol, l'épaisseur maximal du tablier ne peut pas dépasser 8 mm (famille de produits Thasos 8 mm).
- Aucune baguette de rebord de baignoire nécessaire au montage

PRODUITS D'ENTRETIEN



L'acrylique sanitaire est très facile à entretenir: il suffit de le rincer à l'eau. Pour des légères griffures ou des endroits mats, commencer à traiter à l'aide d'un papier de verre fin, et appliquer ensuite une crème de polissage spéciale et c'est terminé... Pour les salissures plus importantes, nous recommandons le produit nettoyant et d'entretien spécial HOESCH Cleaner pour les baignoires et les receveurs de douche en acrylique sanitaire de qualité supérieure et pour les parois de douche. Antistatique, hygiénique, propre.

		RÉFÉRENCE	PRIX PUBLIC HT
HOESCH Clean & Shiny Produit spécial de nettoyage et d'entretien pour acrylique sanitaire.	500 ml	699900	29 €
Trousse d'entretien HOESCH pour acrylique sanitaire comprenant: Produit à polir pour métal, 50 ml Eponge Chiffon à polir Papier abrasif à l'eau P1500A Papier abrasif à l'eau P2000A		699100	58 €
Trousse d'entretien HOESCH pour Solique	Mat	699101	58 €
		699104	58 €
Détartrant spécial HOESCH pour bains de vapeur - SensePerience, SteamBox	500 ml 5 L	692101 692102	29 € 209 €
Détartrant spécial HOESCH pour générateurs de vapeur - Hoesch Comfort	5 L	692107	68 €
WhirlClean Q15 pour toutes les baignoires balnéo, à l'exception du conteneur de désinfection dans le système Deluxe et Reviva II. (Attention : effet puissant)	1 L	133607	99 €
Produit désinfectant pour toutes les baignoires balnéo	500 ml	6923	53 €
Set de réparation pour acrylique sanitaire composé de : résine 20 ml, durcisseur disponible uniquement en blanc et pergamon. Durée de conservation seulement 3 mois	Blanc	6950.010	69 €
Set de réparation pour Solique composé de : résine 20 ml. Durée de conservation seulement 3 mois.	autres couleurs possibles	6951.010	69 €

ACCESSOIRES POUR LE BAIN



Produit pour des salles
de bain avec accès facilité



Serviteur de baignoire en teck résistant à l'eau avec revêtement en polyuréthane

Réf : 89219

Prix public HT : 899 €



Tabouret en teck résistant à l'eau avec revêtement en polyuréthane

Réf : 89218

Prix public HT : 545 €



Poignée intégrée en teck résistant à l'eau, éléments chromés. Intervalle moyen des trous de perçage: 248 mm

Réf : 6902.305

Prix public HT : 398 €



Coussin appui-nuque en teck résistant à l'eau avec revêtement en polyuréthane 340 x 190 x 33 mm

Réf : 89216

Prix public HT : 260 €

ACCESSOIRES DE BAIGNOIRES LEDA



Poignée de relevage chromée pour fixation sur plage long. 325 mm



Réf : L2600600100

Prix public HT : 66 €



Poignée de relevage, plastique finition chromée, pour fixation sur la plage long. 225 mm



Réf : L2600300100

Prix public HT : 55 €



Appui-tête rectangulaire en polyuréthane noir

Réf : L2600600104

Prix public HT : 84 €



Marche d'accès à la baignoire en teck résistant à l'eau avec revêtement en polyuréthane 

Réf : 89220	Prix public HT : 544 €
-------------	------------------------



Tablette de baignoire en teck résistant à l'eau et revêtement en polyuréthane avec miroir

Réf : 89217	Prix public HT : 921 €
-------------	------------------------



Tablette murale en teck résistant à l'eau avec revêtement en polyuréthane

Réf : 89221	Prix public HT : 370 €
-------------	------------------------



Porte-serviettes en teck résistant à l'eau, éléments chromés. Intervalle moyen des trous de perçage: 578 mm

Réf : 6903.305	Prix public HT : 554 €
----------------	------------------------



PARE-BAIGNOIRES

JAZZ PARE-BAIGNOIRE 1 VOLET PIVOTANT / RÉVERSIBLE

Verre de Sécurité 6 mm

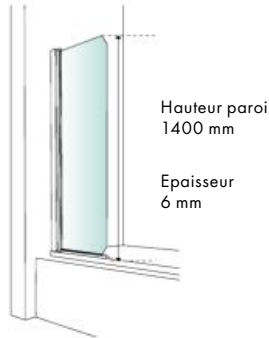

STANDARD		PROFILÉ BLANC			PROFILÉ ARGENT MAT			PROFILÉ ARGENT BRILLANT		
DIMENSIONS		VITRAGE TRANSPARENT	VITRAGE SÉRIGRAPHIÉ	VITRAGE DÉPOLI DÉGRADÉ	VITRAGE TRANSPARENT	VITRAGE SÉRIGRAPHIÉ	VITRAGE DÉPOLI DÉGRADÉ	VITRAGE TRANSPARENT	VITRAGE SÉRIGRAPHIÉ	VITRAGE DÉPOLI DÉGRADÉ
HAUTEUR	LARGEUR DE - À	L13JA8B131 400 €	L13JA8B111 400 €	L13JA3B191 465 €	L13JA8B130 400 €	L13JA8B110 400 €	L13JA3B190 465 €	L13JA1B133 468 €	L13JA3B113 470 €	L13JA3B193 556 €
1400	800-830									

SUR-MESURE		BASE CODE	VITRAGE TRANSPARENT	PROFILÉS				VITRAGE SÉRIGRAPHIÉ	PROFILÉS			
LARGEURS	HAUTEUR MINI - MAXI			BLANC	ARGENT MAT	ARGENT BRILLANT	NOIR MAT		BLANC	ARGENT MAT	ARGENT BRILLANT	NOIR MAT
				1	0	3	5		1	0	3	5
500-800	1000-1400	L13JA9B1DS - -	577 €		682 €		600 €		708 €			
	1401-2000		816 €		964 €		846 €		1001 €			

CODES FINITIONS VITRAGES SUR-MESURE									
Transparent 3	Sérigraphié Opaque central 11	Dépoli Dégradé 9	Teinté gris 0	Sérigraphié Végétal blanc 6	Sérigraphié Végétal noir 65	Sérigraphié W15 21	Sérigraphié Mininga 61		

COMPOSEZ VOUS-MÊME VOTRE CODE PRODUIT : base code + code vitrage + code profilé

Exemple : pare baignoire 1480 x 650 mm vitrage sérigraphie central opaque, profilés argent brillant : **L13JA9B1DS113**

Forfait découpe verre : 100 € (Coupe en biais ou en encoche)

	BLANC	ARGENT MAT	ARGENT BRILLANT
Profilé mural orientable : Permet le montage en biais d'une paroi sur un mur de 0° à 180°	L13JA9DS11 125 €	L13JA9DS10 125 €	L13JA9DS13 149 €

FRISBEE PARE-BAIGNOIRE 1 VOLET FIXE / RÉVERSIBLE

Verre de Sécurité 6 mm



STANDARD		VITRAGE TRANSPARENT
DIMENSIONS		PROFILÉ ARGENT BRILLANT
HAUTEUR	LARGEUR DE - À	
1506	680 - 700	L13FR8B100233 210 €
	780 - 800	L13FR6B100133 230 €

• Équerre de stabilisation fournie

FRISBEE PARE-BAIGNOIRE 1 VOLET FIXE + 1 VOLET MOBILE / RÉVERSIBLE

Verre de Sécurité 6 mm



STANDARD				VITRAGE TRANSPARENT
DIMENSIONS				PROFILÉ ARGENT BRILLANT
HAUTEUR	LARGEUR DE - À	LARGEUR PANNEAU FIXE	LARGEUR PANNEAU MOBILE	
1506	880-900	322	596	L13FR8B200133 290 €

• Équerre de stabilisation fournie

PRÉFACE PARE-BAIGNOIRE
1 VOLET PIVOTANT AVEC POIGNÉE / PIVOT RELEVABLE
À L'OUVERTURE (~ 5 MM) / RÉVERSIBLE
 Verre de Sécurité 6 mm"



Hauteur paroi
1500 mm

Épaisseur
6 mm



STANDARD

DIMENSIONS		RÉGLAGES DE - À	VITRAGE TRANSPARENT		
HAUTEUR	LARGEUR		PROFILÉ BLANC	PROFILÉ ARGENT MAT	PROFILÉ ARGENT BRILLANT
1500	700	690 - 700	L13PR5B100031 328 €	L13PR5B100030 328 €	L13PR5B100033 353 €
	750	740 - 750	L13PR5B100131 340 €	L13PR5B100130 340 €	L13PR5B100133 363 €
	800	790 - 800	L13PR5B100231 345 €	L13PR5B100230 345 €	L13PR5B100233 375 €

SUR-MESURE

DIM	HAUTEUR EN MM	LARGEUR EN MM	BASE CODE	PROFILÉS BLANC		BASE CODE	PROFILÉ ARGENT SATIN		BASE CODE	PROFILÉ ARGENT BRILLANT	
				VITRAGE TRANSPARENT	VITRAGE SÉRIGRAPHIÉ		VITRAGE TRANSPARENT	VITRAGE SÉRIGRAPHIÉ		VITRAGE TRANSPARENT	VITRAGE SÉRIGRAPHIÉ
MINI	500	500	L13PR6B1SM..1	482 €	539 €	L13PR6B1SM..0	537 €	602 €	L13PR6B1SM..3	592 €	663 €
MAXI	2200	1000									

CODES FINITIONS VITRAGES SUR-MESURE

Transparent 3	Sérigraphié Opaque central 11	Dépoli Dégradé 9	Teinté gris 0	Sérigraphié Végétal blanc 6	Sérigraphié Végétal noir 65	Sérigraphié W15 21	Sérigraphié Mininga 61
------------------	----------------------------------	---------------------	------------------	--------------------------------	--------------------------------	-----------------------	---------------------------

COMPOSEZ VOUS-MÊME VOTRE CODE PRODUIT : base code + code vitrage + code profilé

EXEMPLE : Pare baignoire 1480 x 650 mm vitrage sérigraphié végétal noir, profilés argent brillant : **L136PR6B1SM653**

Forfait découpe verre :
100 € (Coupe en biais ou en encoche)

ATOUT PARE-BAIGNOIRE
1 VOLET PIVOTANT / RÉVERSIBLE
 Verre de Sécurité 5 mm

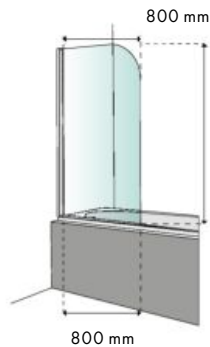

Hauteur paroi
1400 mm

Épaisseur 5 mm



STANDARD

DIMENSIONS		VITRAGE TRANSPARENT	
HAUTEUR	LARGEUR	PROFILÉ BLANC	PROFILÉ ARGENT BRILLANT
1400	800	L13AT8B131 172 €	L13AT3B136 192 €

LEDA

CONDITIONS GÉNÉRALES DE VENTE

LEDA HOESCH FRANCE

Extraits des Conditions
Générales de Vente 2021

Les présentes Conditions Générales de Vente (ci-après, les « CGV ») de la société LEDA Hoesch (ci-après, « LEDA ») s'appliquent aux commandes de produits commercialisés par LEDA (ci-après, les « Produits ») passées par tout client localisé en France métropolitaine, Corse comprise, (ci-après, le « Client »). Les présentes CGV sont composées comme suit : Du présent document qui définit : Les conditions de vente des Produits, Les conditions de règlement des Produits, Du tarif de LEDA [...]

ARTICLE LIMINAIRE : CONDITIONS DE LA NEGOCIATION COMMERCIALE

Les CGV de LEDA sont communiquées à tous les Clients avant le 31 octobre 2020. Elles constituent, conformément aux dispositions de l'article L. 441-1 du Code de commerce, le socle unique de la négociation commerciale. [...] Enfin, toute commande ponctuelle de la part d'un Client en dehors d'un courant d'affaires établi vaudra acceptation par le Client des CGV et sera à ce titre exclusivement régie par les CGV à l'exclusion de toutes conditions générales d'achat, conditions logistiques ou tout autre document unilatéral du Client ayant un objet similaire.

ARTICLE 1 : PLAN DE VENTES

1.1 – Le Plan de Ventes devra détailler les obligations à la charge de LEDA et du Client en vue de la détermination du Prix Convenu [...]

ARTICLE 2 : COMMANDES

2.1 – Conditions de validité des commandes
2.1.1 – Toute commande doit contenir l'ensemble des éléments nécessaires à son exécution, à savoir : Le code EAN de chaque Produit commandé, La référence commerciale LEDA de chaque produit commandé, Les quantités commandées pour chaque Produit exprimées en nombre d'unités, Le lieu de livraison souhaité, La date de livraison souhaitée, dans le respect des délais minimum indiqués à l'article 2.2 ci-après. LEDA se réserve le droit de ne pas exécuter une commande qui ne comporterait pas les éléments listés ci-dessus sans qu'aucune indemnité ou somme de quelque nature que ce soit ne puisse lui être réclamée, déduite, compensée ou facturée à ce titre. Dans une telle hypothèse, LEDA en informera le Client. Il est entendu que les livraisons ne peuvent intervenir qu'un jour ouvré. En outre, la date de la livraison souhaitée déterminée par le Client dans sa commande doit correspondre à une date au cours de laquelle le Client sera effectivement en mesure de réceptionner les Produits.

2.1.2 – Conformément à l'article L. 441-3 du Code de commerce, dans l'hypothèse où la commande est valorisée par le Client, cette valorisation doit être strictement conforme au prix net facturé convenu entre LEDA et le Client au terme du Plan de ventes. A défaut, LEDA se réserve le droit de :

Suspendre l'exécution de la commande jusqu'à avoir obtenu la confirmation du Client sur la valorisation de la commande au prix net facturé convenu entre LEDA et le Client, ou

Exécuter la commande qui sera facturée au prix net facturé convenu entre LEDA et le Client, et/ou Facturer au Client une indemnité de 25,00 € HT par commande mal valorisée. [...]

2.1.3 – Les commandes doivent être passées par FAX, par EDI ou par email. Le cas échéant, une commande peut également être passée directement auprès d'un délégué commercial de LEDA.

2.1.4 – Les commandes sur-mesure sont à considérer comme des commandes standard comme décrit ci-dessus. Néanmoins, dans le cadre de ces commandes sur-mesure, toute proposition spécifique du service technique Sur-Mesure doit être validée par écrit par le Client comme préalable à la validation des lignes de la commande spécifiquement sur-mesure.

2.2 – Conditions de validité des commandes

2.2.1 – Date de passation de la commande – Aux fins de l'application du présent article, il est précisé que les commandes doivent être passées du lundi au vendredi, hors jours fériés et hors jours de fermeture de LEDA (ci-après, les « Jours Travillés »), avant 15h00. [...]

2.2.4 – Commande de Produits Arrêtés ou en Rupture Longue – Toute commande de Produits Arrêtés sera considérée comme nulle quand bien même LEDA n'aurait pas expressément refusé la commande correspondante dans le délai de 2 jours. [...]

2.3 – Modèles - Tolérances : nos modèles peuvent être modifiés ou supprimés sans préavis. L'envoi de notre catalogue ou de documents ne constitue pas un engagement de notre part. Les poids, dimensions, contenances, couleurs et autres spécifications que nous indiquons pour nos produits sont données à titre indicatif.

2.4 – Conclusion de la vente

Toute commande passée par le Client ne peut être ni annulée ni modifiée par le Client sauf accord exprès et préalable de LEDA. La vente sera considérée comme conclue dès l'acceptation de la commande par LEDA. A défaut d'acceptation expresse par LEDA dans un délai de 2 jours ouvrés à compter de la date de réception de la commande du Client, la commande sera réputée avoir été acceptée par LEDA.

ARTICLE 3 : TARIF

3.1 – Le Tarif des Produits figure en élément joint. Le Tarif s'entend, hors TVA, arrondi à deux chiffres après la virgule, emballage compris, franco pour toute commande ;

Livré en une seule fois dans un point de vente, dont le montant net facturé est supérieur ou égal à 300 € HT (ci-après, « Franco Point de Vente ») ; ou

Livré en une seule fois sur un Entrepôt Eclatement de commande, dont le montant net facturé est supérieur ou égal à 300 € HT (ci-après, « Franco Entrepôt Eclatement de commande ») ;

Livré en une seule fois sur un Entrepôt de Stockage dont le montant net facturé est supérieur ou égal à 300 € HT (ci-après, « Franco Entrepôt de Stockage »).

Toute commande dont le montant net facturé serait inférieur au montant du Franco applicable sera majorée de 50,00 €. Cette majoration sera portée directement sur la facture concernée.

3.2 – Les factures sont établies sur la base du Tarif en vigueur au jour de la livraison.

ARTICLE 4 : LIVRAISON

4.1 – Palettes et structure de palettisation standard
Les Produits sont livrés sur palettes 800 x 1200 ou sur demi-palettes 800 x 600. En cas de besoin (taille du produit supérieure à la palette Europe), LEDA se réserve le droit de conditionner l'envoi sur un conditionnement spécifiquement adapté. [...]

4.2 – Déchargement, moment de la livraison et du transfert des risques

Le choix du transporteur et l'organisation du transport incombent exclusivement à LEDA. Conformément aux dispositions du Décret n°2016-1550 du 17 novembre 2016 :

Pour les commandes strictement inférieures à 3 tonnes, le déchargement des Produits est effectué par le transporteur, sous sa responsabilité. Dans une telle hypothèse, la livraison est réputée intervenir à la fin des opérations de déchargement ;

Pour les commandes égales ou supérieures à 3 tonnes, le déchargement des Produits est effectué par le Client, sous sa responsabilité. Dans une telle hypothèse, la livraison est réputée intervenir au moment de la mise à disposition des Produits au Client dans le véhicule de transport.

Le transfert des risques des Produits intervient au moment de la livraison telle que définie ci-dessus.

4.3 – Documents remis au Client lors de la livraison

Lors de la livraison, les documents suivants sont remis par le transporteur au Client :

Le bordereau de transport, (ci-après, la « Lettre de Voiture ») ;

Le bon de livraison (ci-après, le « BL »).

LEDA s'engage, dans l'hypothèse où le BL serait absent, à rémettre le BL dans un délai de 2 jours Travillés, à compter de la demande du Client et de lui adresser par fax ou email.

4.4 – Réception des Produits

Lors de la livraison, il appartient au Client de vérifier la bon état des Produits et la conformité des Produits livrés à la commande acceptée. Le Client restituera immédiatement au transporteur la Lettre de Voiture, tamponnée et signée avec l'indication « X supports-films en bon état » avec la date et l'heure de la réception.

En cas de défaut de conformité, de Produits manquants ou de Produits endommagés, le Client doit :

Émettre des réserves claires, précises et complètes sur la Lettre de Voiture ;

Confirmer ces réserves au transporteur par lettre recommandée avec accusé de réception dans les 3 jours suivant la livraison conformément aux dispositions de l'article L. 133-3 du Code de commerce. [...]

A défaut de respecter la procédure décrite ci-dessus :

La réclamation du Client ne pourra pas être traitée par LEDA, et Aucune indemnité ou aucune somme de quelque nature que ce soit ne pourra être appliquée, déduite, compensée ou facturée à LEDA pour un défaut de conformité des Produits livrés à la commande acceptée par LEDA. [...]

ARTICLE 5 : REPRIS DE PRODUITS

Aucune reprise de Produits conformes à la commande acceptée, pour quelque raison que ce soit, ne pourra intervenir. [...]

ARTICLE 6 : FACTURATION ET CONDITIONS DE REGLEMENT

6.1 – Modalité d'émission des factures

Les factures de Produits sont émises au moment de l'expédition des Produits. Une facture est émise pour chaque Bordereau de livraison (BL). Les factures sont transmises au Client par courrier ou, en cas d'accord entre LEDA et le Client sur ce point, par voie dématérialisée (EDI). LEDA s'engage à émettre des factures en tous points conformes avec la réglementation applicable et notamment les dispositions de l'article L. 441-3 du Code de commerce.

6.2 – Délai de paiement

Les factures émises par LEDA sont payables dans un délai de 30 jours fin de mois le 15 à compter de leur émission, par virement bancaire, billet à ordre ou traite acceptés, par traite sans acceptation préalable émise par LEDA. La computation du délai de paiement visé ci-dessus se fait de la façon suivante : 30 jours, fin de mois, le 15 du mois suivant. Aux fins de la vérification du délai de paiement visé ci-dessus, le Client est réputé avoir payé dès que le montant de la facture est crédité de manière irrévocable sur le compte de LEDA. Aucun escompte n'est dû pour paiement anticipé.

6.3 – Retards ou défauts de paiement

Tout retard de paiement entraîne de plein droit, sans qu'une mise en demeure ne soit nécessaire, le paiement d'intérêts de retard à un taux égal de 3 fois le taux d'intérêt légal, décomptés du jour de l'échéance jusqu'au jour du complet paiement du prix ainsi que d'une indemnité forfaitaire de recouvrement d'un montant de 50 euros. Lorsque les frais de recouvrement exposés sont supérieurs au montant de cette indemnité forfaitaire, LEDA se réserve le droit de demander une indemnisation complémentaire, sur justification. En outre, dans une telle hypothèse, LEDA se réserve le droit de :

Résoudre toutes les commandes qui n'auraient pas été payées ou d'exiger leur paiement comptant avant toute expédition de ces commandes ;

Refuser toute nouvelle commande jusqu'au complet paiement des sommes échues ou exiger un paiement comptant avant toute expédition d'une commande ;

Déchoir le Client du terme de tous les paiements à intervenir qui deviendront immédiatement exigibles. [...]

ARTICLE 8 : RESERVE DE PROPRIETE

Les Produits restent la propriété de LEDA jusqu'au paiement intégral de leur prix par le Client, en principal et en accessoire. Nonobstant ce qui précède, le Client assure, à ses frais, la garde, les risques de pertes ou de détérioration des Produits soumis à la réserve de propriété et ce, dès la livraison des Produits. [...]

ARTICLE 9 : DROIT DE PROPRIETE INDUSTRIELLE ET/OU INTELLECTUELLE

9.1 – Le Client s'engage à présenter et vendre les Produits exclusivement sous la marque et dans le conditionnement d'origine dans lequel elle les aura acquis auprès de LEDA. Le Client s'interdit d'enlever la marque des Produits, d'altérer ou de faire des changements sur les Produits, leur [...]

ARTICLE 10 : GARANTIE, CONFORMITE, QUALITE

10.1 – LEDA garantit au Client que les Produits sont en tous points conformes à la réglementation applicable ainsi qu'aux mentions figurant sur leur emballage. La garantie de LEDA se limite toutefois à une utilisation normale des Produits dans les conditions correspondant à leurs caractéristiques techniques et aux préconisations d'emploi et à condition que le Client ait respecté l'ensemble des préconisations de LEDA relatives notamment aux conditions d'entreposage et de stockage & montage des produits. [...]

10.3 Outre la garantie légale nous garantissons nos produits contre tous défauts de matière et vices de fabrication, pendant deux ans.

10.4- Les particuliers peuvent prolonger la durée de cette garantie d'une année supplémentaire en procédant eux-mêmes à l'inscription de leur achat sur notre site www.leda.fr

10.5- Cette garantie court à compter de la date de facture correspondant à l'installation du produit et sous réserve des dispositions ci-après :

10.6- Nos produits doivent être installés et révisés par un professionnel qualifié, lequel s'engage à respecter nos prescriptions et les règles de l'art concernant le montage, l'installation et la révision de nos produits.

10.7- Lorsque nos produits sont destinés à être encastrés, l'installation devra être réalisée de telle sorte qu'ils puissent être retirés ultérieurement, sans détérioration.

10.8 Notre garantie ne couvre pas les défauts et détériorations provoqués par l'usage naturel des pièces, les intempéries, les dommages causés par la qualité de l'eau et les dommages qui pourraient être la conséquence d'un usage inapproprié ou d'un entretien défectueux. Compte tenu de ce qui précède, notre garantie sera retirée à tout produit dont l'installation, la mise en œuvre ou l'entretien n'aurait pas été effectués conformément à nos prescriptions, dans les règles de l'art et par un professionnel qualifié, qu'il s'agisse de l'entreprise chargée des travaux ou du personnel affecté à ceux-ci.

10.9 – En cas de défauts dus des produits reconnue par nos services, notre garantie reste strictement limitée au décalassement ou éventuellement à la fourniture en remplacement pur et simple de la pièce défectueuse, à l'exclusion de tous frais et indemnités de quelque nature que ce soit. Ce remplacement n'interviendra à l'identique que dans les limites de nos fabrications et de nos disponibilités en stock. Dans le cas contraire, nous ne serons tenus qu'au remplacement à l'équivalent.

10.10 – Les pièces détachées ou de remplacement bénéficient d'une garantie de 1 an à compter de leur livraison.

10.11- Le bris de verre n'est pas garanti au-delà de la livraison.

10.12 Toute réclamation sera d'autant mieux traitée qu'elle sera détaillée, précise et accompagnée de la facture d'achat et/ou de la facture d'installation.

ARTICLE 11 : RESPONSABILITE

La responsabilité de LEDA ne saurait être envisagée en cas de manquement de sa part à l'une quelconque de ses obligations du fait d'un cas de force majeure tel que défini à l'article 12 ci-après.

ARTICLE 12 : FORCE MAJEURE

12.1 – Les événements hors du contrôle de LEDA, tels que l'arrêt forcé de tout ou partie des équipements et moyens de production, la grève partielle ou totale, y compris la grève survenant chez LEDA ou ses fournisseurs, le lock-out, l'état de guerre, l'incendie, l'arrêt ou la pénurie des moyens de transport (notamment au cours du mois de mai) ou pendant la période estivale), les difficultés d'approvisionnement, et, plus généralement, tous les événements qualifiés de « Force Majeure » par la jurisprudence des Tribunaux français, dégageant LEDA de toute responsabilité pour tout dommage ou préjudice pouvant résulter d'une inexécution par LEDA de l'une ou l'autre des obligations lui incombant aux termes de la Convention ou des CGV.

12.2 – Dans une telle hypothèse, LEDA informera le Client de l'existence d'un cas de Force Majeure dans les meilleurs délais. Elle sera libérée de ses obligations pour toute partie des commandes du Client qui ne seraient pas encore exécutées à la date de la survenance du cas de Force Majeure, sans qu'il puisse lui être demandé le versement d'indemnités, de dommages et intérêts ou de frais en rapport avec cette situation et avec la non-exécution, totale ou partielle, d'une ou plusieurs commandes(s).

ARTICLE 13 : CONFIDENTIALITE

Le terme « Informations Confidentielles » désigne toutes informations écrites ou non, relatives aux Produits, aux innovations de LEDA, à la stratégie commerciale et financière de LEDA, au contenu des présentes CGV, de la Convention, de toute information échangée au cours de la négociation de quelque nature qu'elle soit, émanant directement ou indirectement de LEDA, ou des associés appartenant ou même groupe au sens de l'article L. 233-3 du Code de commerce, dont le Client aura eu connaissance de quelque manière que ce soit. [...]

LEDA se soumet aux mêmes obligations de confidentialité vis-à-vis des informations confidentielles du Client.

ARTICLE 14 : RENONCIATION

Le fait pour LEDA de ne pas se prévaloir à un moment donné d'une disposition quelconque des CGV ou de la Convention ne peut être considéré comme valant renonciation à bénéficier de cette disposition.

ARTICLE 15 : MODIFICATION DES CGV

LEDA se réserve le droit de modifier les CGV, en ce compris le Tarif. Dans une telle hypothèse, LEDA adressera au Client les nouvelles CGV moyennant un préavis de huit (8) semaines. [...]

ARTICLE 16 : DROIT APPLICABLE – ATTRIBUTION DE JURIDICTION

Les CGV sont soumises au droit français.

Tout litige relatif à la validité, l'interprétation et l'exécution des CGV, s'il ne peut être réglé à l'amiable sera soumis au Tribunal de Commerce de Melun, seul compétent et ce, même en cas de pluralité de défendeurs ou d'appel en garantie.

LE CHOIX DES MATÉRIAUX

VITRAGES STANDARD



VITRAGES SUR-MESURE



PROFILÉS



FOND CABINE



COULEURS RECEVEURS RECEVEURS EN BÉTON MINÉRAL (selon la gamme)



LEDA HOESCH

SIÈGE SOCIAL

Z.A. du bois Gasseau - CS 40252 Samoreau - 77215 AVON Cedex

Ouverture de nos services

Lundi à Jeudi : 8h30 - 12h et 13h - 17h30

Vendredi : 8h30 - 12h et 13h - 16h30

Tél : 01 60 71 65 65 | Fax : 01 60 71 66 67 | info@leda.tm.fr

ADMINISTRATION DES VENTES

Tél : 01 60 71 66 41 | Fax : 01 60 71 66 49 | adv@leda.tm.fr

SERVICE PRESCRIPTION

prescription@leda.tm.fr

HOT LINE (SAV)

Tél : 01 60 71 66 58 | Fax : 01 60 71 66 81 | sav@leda.tm.fr

SERVICE PAROIS SUR MESURE

Tél : 07 89 63 30 08 | advsurmesure@leda.tm.fr

www.leda.fr